

Projektor DLP®

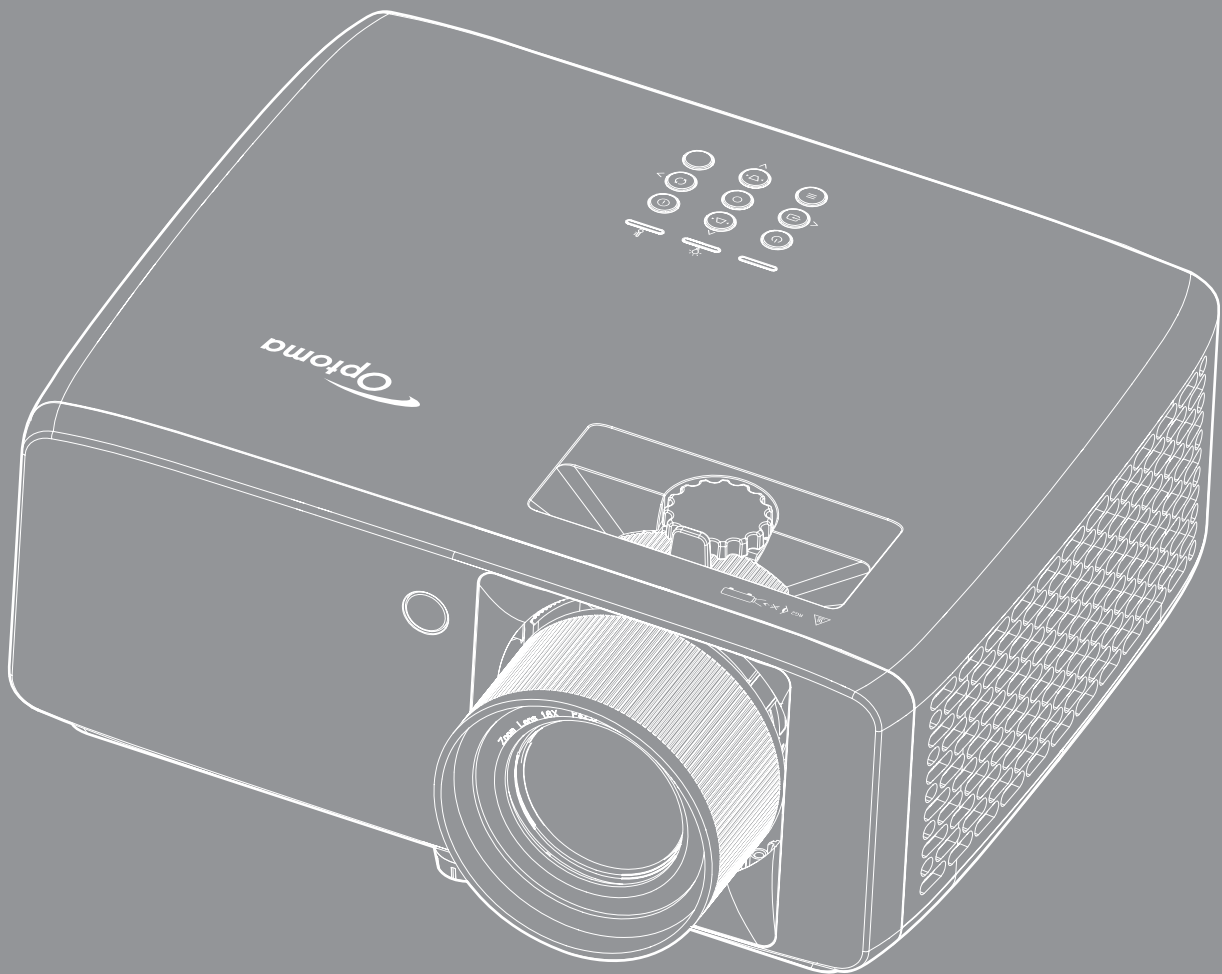



ÍNDICE

SEGURANÇA	4
<i>Instruções de Segurança Importantes.....</i>	<i>4</i>
<i>Informações de Segurança de Radiação Laser.....</i>	<i>6</i>
<i>Aviso sobre Laser.....</i>	<i>6</i>
<i>Direitos Autorais</i>	<i>7</i>
<i>Aviso legal</i>	<i>7</i>
<i>Reconhecimento de Marca Registrada</i>	<i>7</i>
<i>FCC.....</i>	<i>7</i>
<i>Declaração de conformidade para países da UE.....</i>	<i>8</i>
<i>WEEE.....</i>	<i>8</i>
<i>Especificações e etiquetas de advertência</i>	<i>8</i>
<i>cTUVus.....</i>	<i>9</i>
<i>Limpeza da Lente.....</i>	<i>10</i>
INTRODUÇÃO	11
<i>Visão geral da embalagem.....</i>	<i>11</i>
<i>Acessórios Padrão</i>	<i>11</i>
<i>Visão geral do Produto</i>	<i>12</i>
<i>Conexões</i>	<i>13</i>
<i>Painel de Botões</i>	<i>14</i>
<i>Controle remoto.....</i>	<i>15</i>
CONFIGURAÇÃO E INSTALAÇÃO	16
<i>Instalação do projetor.....</i>	<i>16</i>
<i>Conectando fontes ao projetor</i>	<i>18</i>
<i>Ajuste da imagem projetada.....</i>	<i>20</i>
<i>Configuração remota.....</i>	<i>21</i>
USANDO O PROJETOR	23
<i>Ligar/Desligar o projetor</i>	<i>23</i>
<i>Selecionando uma origem de entrada.....</i>	<i>24</i>
<i>Navegação e funcionalidades do menu</i>	<i>25</i>
<i>Árvore do Menu OSD.....</i>	<i>26</i>
<i>Menu do modo de foto imagem.....</i>	<i>33</i>
<i>Menu da faixa dinâmica da imagem.....</i>	<i>34</i>
<i>Menu de luminosidade de imagem.....</i>	<i>34</i>
<i>Menu de Contraste de imagem</i>	<i>34</i>
<i>Menu de Nitidez de imagem.....</i>	<i>34</i>
<i>Menu de Gama de imagem.....</i>	<i>34</i>
<i>Menu de definições de cor da imagem.....</i>	<i>34</i>
<i>Menu de cores do fundo da imagem.....</i>	<i>35</i>
<i>Menu de imagem 3D.....</i>	<i>35</i>

<i>Menu de reajuste de imagem</i>	36
<i>Exibir menu de orientação de projeção</i>	37
<i>Exibir menu de modo da fonte de luz</i>	37
<i>Exibir menu preto dinâmico</i>	37
<i>Exibir menu de modo de baixa latência</i>	37
<i>Mostrar o menu de formato</i>	38
<i>Visualize o menu de correção geométrica</i>	40
<i>Exibe o menu de zoom digital</i>	40
<i>Exibir o menu de shift de imagem</i>	40
<i>Exibir menu de sinal</i>	40
<i>Exibir menu de reajuste</i>	41
<i>Menu de configuração padrão de teste</i>	42
<i>Menu de configuração de linguagem</i>	42
<i>Menu de ajustes e configurações</i>	42
<i>Menu de configuração de alta altitude</i>	42
<i>Menu de configurações de potência</i>	42
<i>Menu de configuração de segurança</i>	43
<i>Menu de configuração do logotipo de início</i>	43
<i>Menu de configuração de cores de fundo</i>	43
<i>Configuração do menu de atualização do sistema</i>	44
<i>Configurar menu reset</i>	44
<i>Menu de fontes automáticas de entrada</i>	45
<i>Menu do interruptor de entrada automática</i>	45
<i>Menu de configurações de entrada HDMI CEC</i>	45
<i>Introduzir o menu de exibição sem fio</i>	46
<i>Menu de reajuste de entrada</i>	47
<i>Menu de volume de áudio</i>	48
<i>Menu de áudio mudo</i>	48
<i>Menu do formato de saída digital do áudio</i>	48
<i>Menu de reajuste de áudio</i>	48
<i>Menu de identificação do dispositivo de controle</i>	49
<i>Menu de configurações do controle remoto</i>	49
<i>Menu de configurações do teclado de controle</i>	49
<i>Menu de controle de LAN</i>	49
<i>Controlar o menu de controle</i>	51
<i>Menu de configurações de rede de configuração de controle</i>	52
<i>Menu de reajuste de controle</i>	59
<i>Menu de informações</i>	60
INFORMAÇÕES ADICIONAIS	61
<i>Resoluções compatíveis</i>	61
<i>Tamanho da imagem e distância de projeção</i>	67
<i>Dimensões do projetor e instalação da montagem do teto</i>	69
<i>Códigos do controle remoto IR</i>	71
<i>Vinculação do Optoma Management Suite (OMS)</i>	74
<i>Solução de problemas</i>	77
<i>Indicador de advertência</i>	79
<i>Especificações 4K</i>	80
<i>Especificações 1080p</i>	81
<i>Escritórios globais da Optoma</i>	82

SEGURANÇA

	O raio com ponta dentro de um triângulo equilátero serve para alertar o usuário da presença de "tensão perigosa" não isolada dentro do gabinete do produto, que pode ter intensidade suficiente para constituir um risco de choque elétrico às pessoas.
	O ponto de exclamação dentro de um triângulo equilátero é destinado a alertar o usuário da presença de instruções de manutenção e operação importantes (assistência técnica) na literatura que acompanha o aparelho.

Siga todos os avisos, precauções e manutenções recomendadas neste manual do usuário.

Instruções de Segurança Importantes

- Não bloqueie nenhuma abertura de ventilação. Para garantir uma operação confiável do projetor e protegê-lo contra superaquecimento, coloque-o numa posição e local que não interfira com a ventilação adequada. Por exemplo, não coloque o projetor sobre uma cama, um sofá, etc. Não o coloque num lugar fechado, como uma estante de livros ou num gabinete que possa impedir o fluxo do ar através das aberturas de ventilação.
- Para reduzir o risco de incêndio e/ou choque elétrico, não exponha o projetor à chuva ou umidade. Não instale próximo a fontes de calor, como radiadores, aquecedores, fornos, ou outros aparelhos tais como amplificadores que produzam calor.
- Não deixe objetos ou líquidos entrarem no projetor. Eles podem tocar nos pontos perigosos de tensão e causar curto circuito em peças que podem resultar em incêndio ou choque elétrico.
- Não use sob as seguintes condições:
 - Ambientes extremamente quentes, frios ou úmidos.
 - (i) Certifique-se de que a temperatura ambiente esteja dentro de 0°C a 40°C.
 - (ii) Umidade relativa é de até 80%
 - Em áreas sujeitas a poeira e sujeira excessivas.
 - Próximo de qualquer aparelho que gere um forte campo magnético.
 - Sob a luz solar direta.
- Não use a unidade se ela tiver sido fisicamente danificada ou abusada. Dano físico /uso indevido poderia ser (mas não se limitam a isso):
 - A unidade foi derrubada.
 - O cabo de alimentação ou o plugue foram danificados.
 - Líquido foi derrubado no projetor.
 - O produto foi exposto à chuva ou água.
 - Algo caiu no projetor ou algo está solto por dentro.
- Não colocar o projetor em uma superfície instável. O projetor pode cair resultando em ferimentos ou o projetor pode ser danificados.
- Não bloqueie a luz que sai da lente do projetor quando em operação. A luz vai aquecer o objeto e pode derreter, causar queimaduras ou iniciar um incêndio.
- Não abra nem desmonte o projetor porque isso pode causar choque elétrico.
- Não tente consertar a unidade por si mesmo. A abertura ou remoção das tampas pode expô-lo a tensões perigosas e outros riscos. Favor procurar a Optoma antes de enviar a unidade para reparo.
- Veja as marcas de segurança no gabinete do produto.
- A unidade deve apenas ser reparada por pessoal de serviço autorizado.

- Use somente acessórios especificados pelo fabricante.
- Não olhe diretamente para a lente do projetor durante a operação. A luz brilho pode ferir os olhos.
- Este projetor detectará a vida útil da própria lâmpada.
- Antes de desligar o projetor, certifique-se de que o ciclo de arrefecimento tenha sido completado. Espere o projetor esfriar por 90 segundos.
- Desligue e retire o plugue de alimentação elétrica da tomada de CA antes de limpar o produto.
- Use um tecido suave seco com detergente diluído para limpar a caixa do vídeo. Não use produtos de limpeza abrasivos, ceras ou solventes para limpar a unidade.
- Desconecte o plugue de energia da tomada CA se o produto não estiver sendo usado por um longo período de tempo.
- Não configure o projetor em lugares onde pode estar sujeito a vibração ou choque.
- Não toque na lente com as mãos nuas.
- Remova a bateria/pilhas do controle remoto antes do armazenamento. Se a bateria/baterias forem deixadas no controle remoto por longos períodos, elas podem vaziar.
- Não utilize nem guarde o projetor em locais onde a fumaça de óleo ou cigarros pode estar presente, pois pode afetar negativamente a qualidade do desempenho do projetor.
- Por favor, siga a orientação de instalação correta do projetor pois a instalação não padrão pode afetar o desempenho do projetor.
- Use um filtro de linha e/ou um estabilizador. Como queda de energia pode queimar dispositivos.

Informações de Segurança de Radiação Laser

- Este produto é classificado como PRODUTO LASER CLASSE 1 - GRUPO DE RISCO 2 da IEC60825-1:2014 e também em conformidade com 21 CFR 1040.10 e 1040.11 como um Grupo de Risco 2, LIP (Laser Illuminated Projector) como definido em IEC 62471-5:Ed.1.0. Para mais informações, veja a Notificação Laser Nº 57, de 8 de maio de 2019.
- Atende 21 CFR 1040.10 e 1040.11 exceto para conformidade como Grupo de Risco 2 LIP, como definido no IEC 62471-5:Ed.1.0. Para mais informações, veja a Notificação Laser Nº 57, de 8 de maio de 2019.
- IEC 60825-1:2014/EN 60825-1+A11/EN50689:2021 PRODUTO A LASER PARA CONSUMIDOR CLASSE 1 GRUPO DE RISCO 2
- IEC 62471-5:2015 GRUPO DE RISCO 2

IEC 60825-1:2014, EN 60825-1:2014+A11:2021, EN 50689:2021 CLASS 1 CONSUMER LASER PRODUCT RISK GROUP 2, Complies with 21 CFR 1040.10 and 1040.11 except for conformance as a Risk Group 2 LIP as defined in IEC 62471-5:Ed.1.0. For more information see Laser Notice No. 57, dated May 8, 2019.
IEC 60825-1:2014 等級1雷射產品RG2危險等級
IEC 60825-1:2014 1类激光产品RG2危险等级

WARNING: MOUNT ABOVE THE HEADS OF CHILDREN!
Do not look into the beam less than 1m.
No direct eye exposure to the beam is permitted.
“AVERTISSEMENT: INSTALLER AU-DESSUS DE LA TETE DES ENFANTS.”
Avertissement supplémentaire contre l'exposition oculaire pour des expositions à une distance de moins de 1m.
「警告：安裝高於兒童頭頂！」
請勿在距離小於1米的範圍內直視光束，嚴禁眼睛直接暴露於光束中。
「警告：安裝高於兒童頭頂！」
請勿在距離小於1米的範圍內直視光束，嚴禁眼睛直接暴露於光束中。



- Instruções originais para supervisionar crianças, não olhar fixamente e não usar recursos ópticos.
- Instruções adicionais para instalar acima do alcance das crianças.
- A notificação é dada para supervisionar as crianças e só olhar para os feixes do projetor a uma distância do projetor.
- A notificação é dada para ter cuidado ao usar o controle remoto para iniciar o projetor enquanto estiver na frente da lente de projeção.
- O aviso é dado ao usuário para evitar o uso de recursos ópticos como binóculos ou telescópios dentro do feixe.
- Como com qualquer fonte luminosa, não olhe fixamente para o feixe direto, RG2 IEC 62471-5:2015.
- AVISO: MONTE ACIMA DAS CABEÇAS DAS CRIANÇAS. O uso de uma montagem de teto é recomendada com este produto para colocá-lo acima dos olhos das crianças.
- Cuidado - o uso de controles ou ajustes ou a operação de procedimentos diferentes dos especificados neste documento podem resultar em exposição perigosa à radiação.
- Não abra ou desmonte o projetor, pois isto pode causar danos pela exposição da radiação laser.
- Não olhe diretamente para o feixe quando o projetor estiver ligado. A luz brilhante pode resultar em dano permanente aos olhos.

Se não seguir o controle, o procedimento de ajuste ou operação pode causar danos pela exposição a radiação laser.

Aviso sobre Laser

IEC 60825-1:2014/EN 60825-1+A11/EN50689:2021 PRODUTO A LASER PARA CONSUMIDOR CLASSE 1 GRUPO DE RISCO 2.

O uso previsto do produto é o de um produto laser para consumidor compatível com EN 50689:2021.

PRODUTO LASER PARA CONSUMIDOR DE CLASSE 1

EN 50689:2021

Direitos Autorais

Esta publicação, incluindo todas as fotografias, ilustrações e software, está protegida por leis internacionais de direitos autorais, com todos os direitos reservados. Nem este manual, nem nenhuma parte do material aqui contido, pode ser reproduzido sem o consentimento por escrito do autor.

© Copyright 2025

Aviso legal

As informações neste documento estão sujeitas a mudança sem aviso. O fabricante não faz representações nem garantias a respeito do conteúdo deste instrumento e especificamente avisa que quaisquer garantias implícitas de comercialidade ou adequação para propósito particular. O fabricante se reserva o direito de revisar esta publicação e fazer alterações de tempos em tempos no conteúdo deste sem a obrigação de notificar qualquer pessoa de tal revisão ou mudanças.

Reconhecimento de Marca Registrada

Kensington é uma marca registrada dos EUA da ACCO Brand Corporation com registros emitidos e aplicativos pendentes em outros países em todo o mundo.

HDMI, a Logomarca HDMI, e Interface Multimídia de Alta Definição são marcas registradas ou marcas comerciais registradas da HDMI Licensing LLC nos Estados Unidos e outros países.

DLP®, Link DLP e logotipo DLP são marcas de comércio registradas da Texas Instruments and BrilliantColor™ que é uma marca de comércio da Texas Instruments.

Todos os outros nomes de produto usados neste manual são propriedade de seus respectivos proprietários e são Reconhecidos.

FCC

Este dispositivo foi testado e está em conformidade com os limites de um dispositivo digital Classe B, de acordo com a Parte 15 das Normas da FCC. Estes limites foram estipulados para oferecer proteção razoável contra interferência prejudicial numa instalação residencial. Este dispositivo gera, usa e pode irradiar energia de radiofrequência e, se não for instalado e usado de acordo com as instruções, poderá causar interferência prejudicial às radiocomunicações.

Entretanto, não há qualquer garantia de que a interferência não ocorrerá numa instalação em particular. Se este dispositivo causar interferência prejudicial à recepção de rádio ou televisão, o que pode ser determinado desligando e ligando o dispositivo, o usuário deverá tentar corrigir a interferência tomando uma ou mais das seguintes medidas:

- Reorientar ou desloque a antena receptora.
- Aumente a distância entre o dispositivo e o receptor.
- Conecte o dispositivo a uma tomada num circuito diferente daquele ao qual o receptor está conectado.
- Consultar o revendedor ou um técnico especializado em rádio/televisão para obter ajuda.

Aviso: Cabos blindados

Todas as conexões a outros dispositivos computacionais devem ser feitas com cabos blindados para manter a conformidade com as normas da FCC.

Cuidado

Alterações ou modificações não expressamente aprovadas pelo fabricante podem anular a autoridade do usuário, que é oferecida pela Federal Communications Commission, para operar este projetor.

Condições de Operação

Este dispositivo está em conformidade com a Parte 15 das regras FCC. A operação está sujeita a estas duas condições:

1. Este dispositivo não pode provocar interferência prejudicial e
2. Este dispositivo deve aceitar qualquer interferência recebida incluindo aquela que pode causar operação indesejável.

Aviso: Usuários canadenses

Este dispositivo digital Classe B está em conformidade com a norma canadense ICES-003.

Remarque à l'intention des utilisateurs canadiens

Cet appareil numérique de la classe B est conforme à la norme NMB-003 du Canada.

Declaração de conformidade para países da UE

- Diretriz de EMC 2014/30/UE (incluindo emendas)
- Diretriz de Baixa Tensão 2014/35/UE
- RED 2014/53/EU (se o produto tem uma função RF)

WEEE



Instruções de eliminação

Não jogue este dispositivo eletrônico no lixo. Para minimizar a poluição e garantir a máxima proteção do meio ambiente, recicle-o.

Especificações e etiquetas de advertência

As especificações e etiquetas de advertência são colocadas no seguinte local:

Modelo 4K

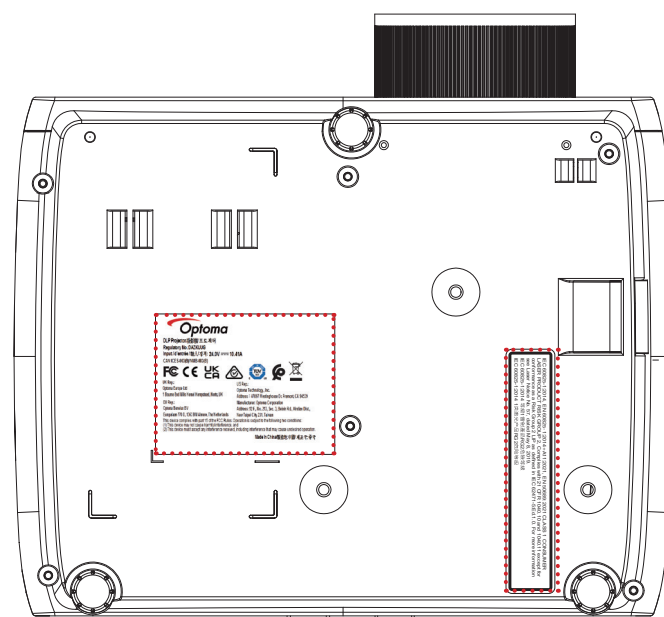
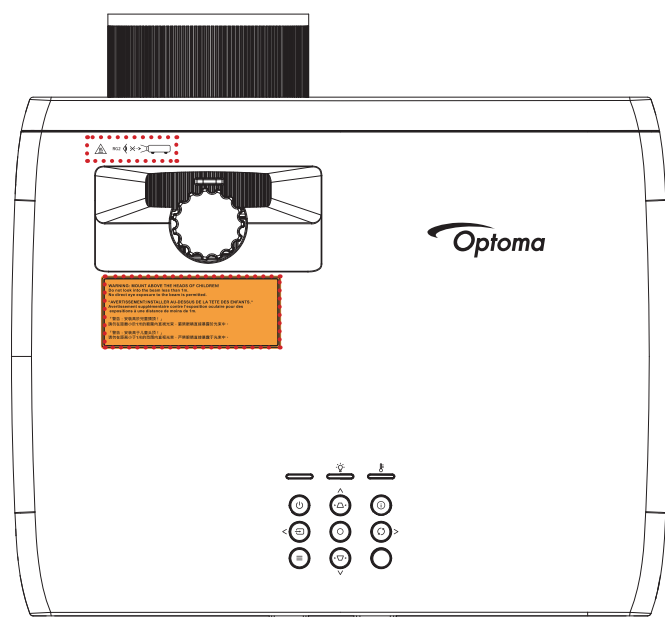
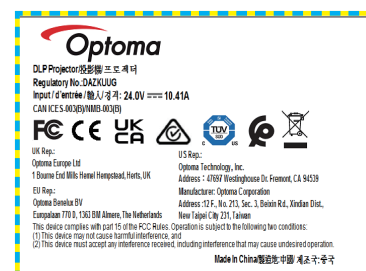

Modelo 1080p

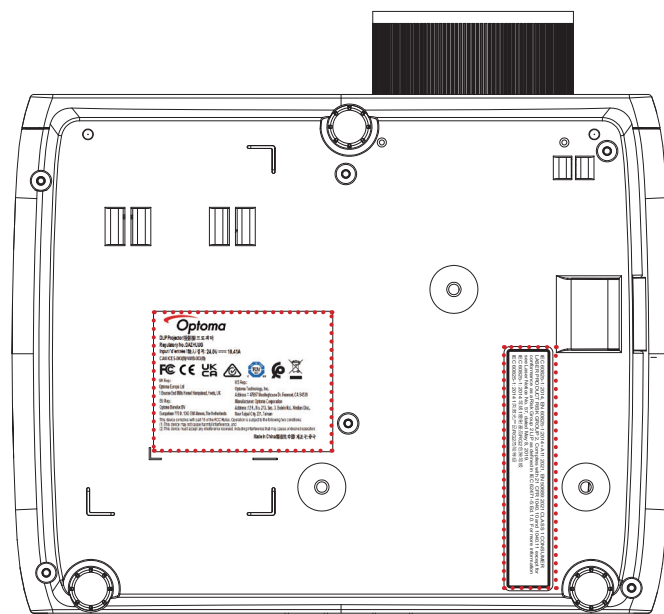
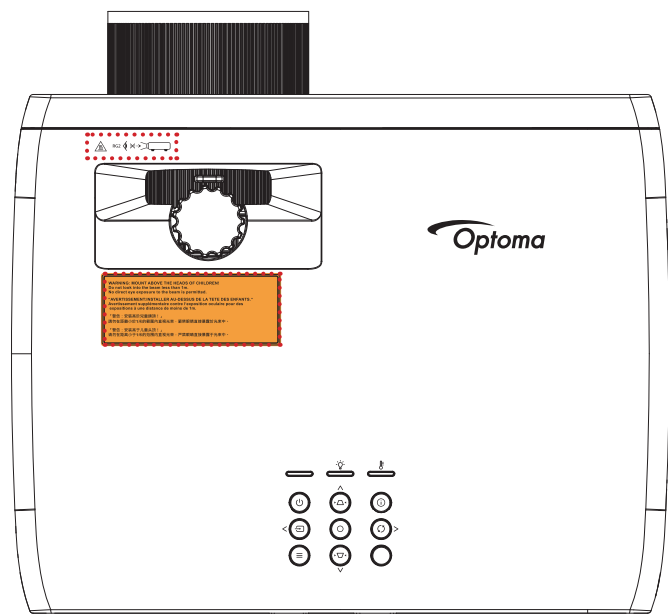
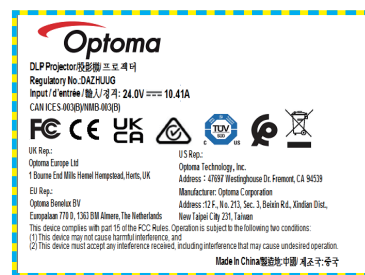

Nota: Para obter informações sobre a fonte de alimentação, as classificações de potência e o produto, consulte a etiqueta na parte inferior do produto.

cTUVus

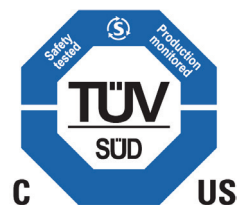

Limpeza da Lente

- Antes de limpar a lente, certifique-se em desligar o projetor e desconectar o cabo de energia para permitir que ele esfrie completamente.
- Use um tanque de ar comprimido para remover a poeira.
- Use um pano especial para limpeza de lentes e limpe gentilmente a lente. Não toque na lente com seus dedos.
- Não use detergentes alcalinos/ácidos ou solventes voláteis tais como álcool para limpeza da lente. Se a lente for danificada devido ao processo de limpeza, isto não é coberto pela garantia.
- Não toque na lente com as mãos nuas.

CUIDADO! Superfície quente, não toque



- Não coloque as mãos, o rosto ou outros objetos na frente da lente do projetor enquanto ele estiver em funcionamento. Isso pode fazer com que o objeto fique extremamente quente, o que pode causar incêndio ou danos devido ao calor emitido pela saída de luz. Objetos colocados na frente da lente podem superaquecer e queimar ou iniciar um incêndio.
- Não borrife gás inflamável para remover poeira e sujeira acumuladas na lente. Isso pode causar um incêndio.



Aviso: Não use um spray contendo gases inflamáveis para remover a poeira ou sujeira da lente. Isto pode causar um incêndio devido ao calor excessivo dentro do projetor.



Aviso: Não limpe a lente se o projetor estiver aquecendo, pois isto fará com que o filme da superfície da lente descasque.



Aviso: Não limpe ou toque na lente com um objeto duro.

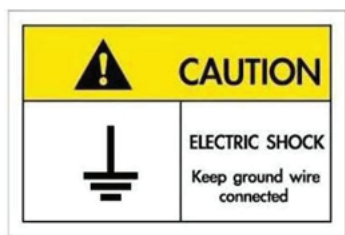

- Para evitar choque elétrico, a unidade e seus periféricos devem ser adequadamente aterrados (aterramento).
- Este equipamento é equipado com um plugue de energia com aterramento de três pinos.
- Não remova o pino de aterramento do plugue de energia.
- Este é um recurso de segurança. Se não for possível inserir o plugue na tomada, entre em contato com um electricista.
- Não anule o objetivo do plugue de aterramento.

Aterre o cabo de alimentação

Este dispositivo foi projetado para funcionar quando o cabo de alimentação está aterrado. Se o cabo de alimentação não estiver aterrado, poderá causar um choque elétrico. Certifique-se de que o cabo de alimentação esteja conectado diretamente à tomada da parede e devidamente aterrado.

Não use o adaptador de plugue de 2 pinos para conversão.

INTRODUÇÃO

Agradecemos pela sua compra do projetor Optoma Laser. Para uma lista completa dos recursos, visite a página do produto no nosso site, onde encontrará informações adicionais e documentação, assim como Perguntas Frequentes.

Visão geral da embalagem

Retire cuidadosamente e verifique se você tem os itens listados abaixo sob acessórios padrão. Alguns dos itens em acessórios opcionais podem não estar disponíveis, dependendo do modelo, especificação e sua região de compra. Por favor, verifique com o local de compra. Alguns acessórios podem variar de região para região.

O cartão de garantia só é fornecido em algumas regiões específicas. Consulte seu revendedor para informações detalhadas.

Acessórios Padrão

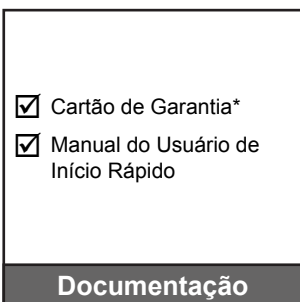
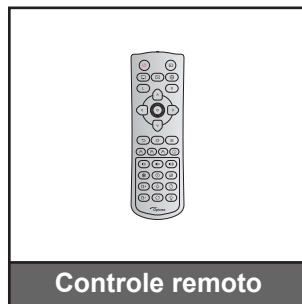
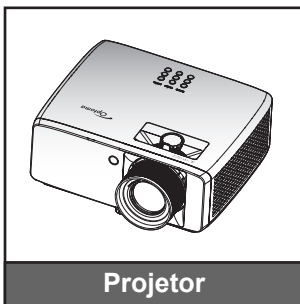

Nota:

- O controle remoto é enviado com baterias.
- *Para obter informações de garantia visite <https://www.optoma.com/support/download>
- Para acesso às informações de configuração, manual do usuário, informações de garantia e atualizações de produto - por favor, digitalize o Código QR ou visite o seguinte URL: <https://www.optoma.com/support/download>



INTRODUÇÃO

Visão geral do Produto

Modelo 4K

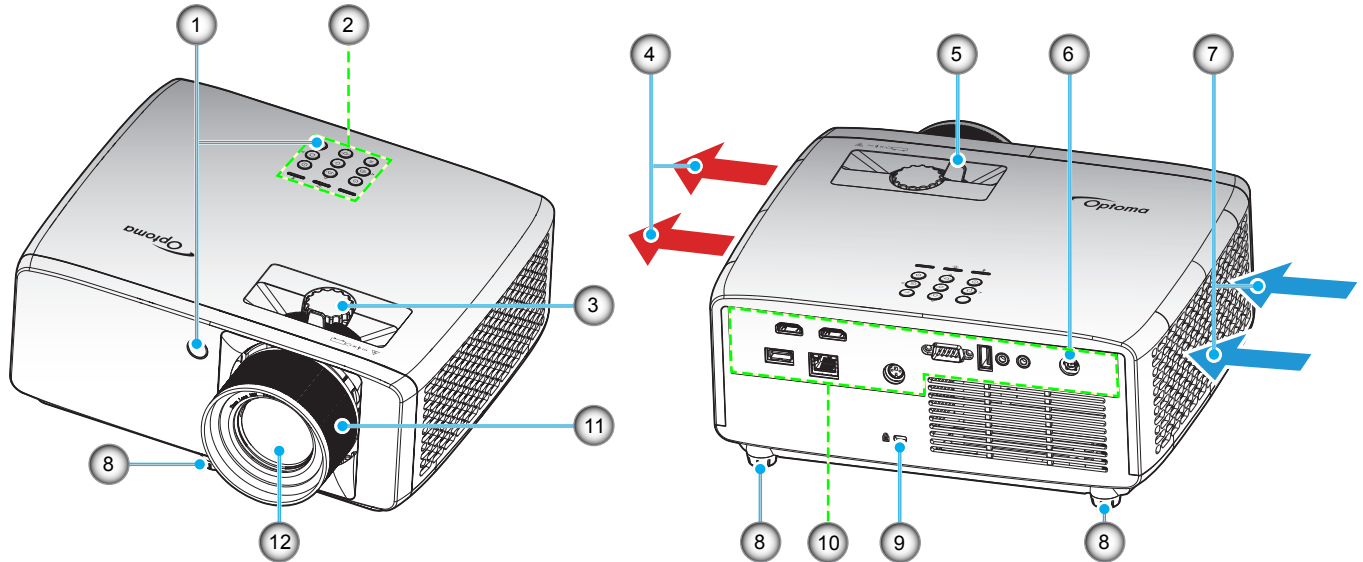

Modelo 1080p

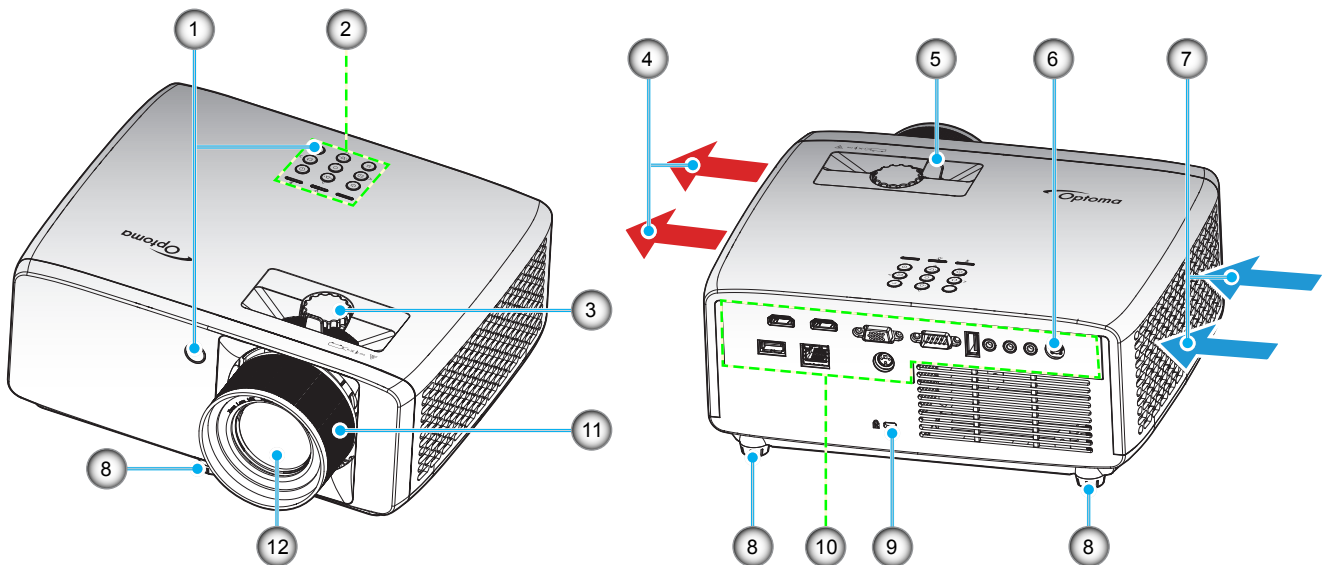

Nota:

- Não bloqueie a entrada do projetor e as saídas de exaustão.
- Ao operar o projetor em um espaço fechado, deixe pelo menos 30 cm de área livre ao redor das ventilações de admissão e de exaustão.

Nº.	Item	Nº.	Item
1.	Receptor de infravermelho	7.	Ventilação (entrada)
2.	Painel de Botões	8.	Pés de ajuste de inclinação
3.	Disco de deslocamento da lente	9.	Porta para trava Kensington™
4.	Dutos de ventilação (saída)	10.	Entrada / Saída
5.	Alavanca de zoom	11.	Anel de foco
6.	Plugue DC	12.	Lente

INTRODUÇÃO

Conexões

Modelo 4K

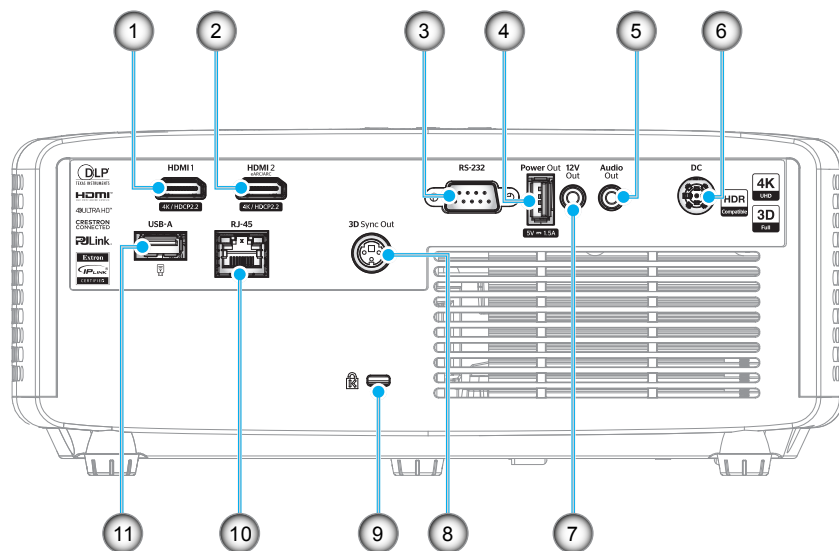

Modelo 1080p

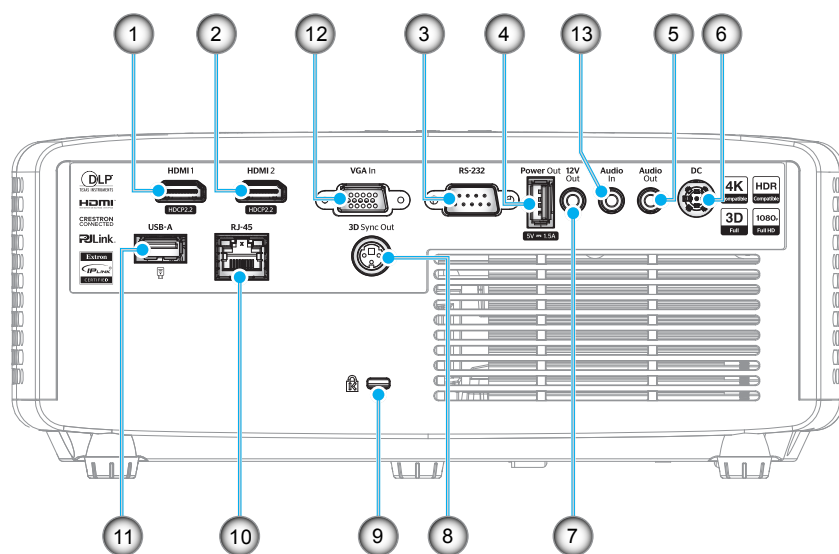

Nº.	Item	Nº.	Item
1.	Conector ENTRADA HDMI 1	8.	Conector SÁIDA 3D Sync
2.	Conector ENTRADA HDMI 2	9.	Porta de bloqueio Kensington™
3.	Conector RS-232	10.	Conector RJ-45
4.	Conector de saída de energia USB (5V=1,5A)	11.	Conector USB tipo A
5.	Conector de SAÍDA de Áudio	12.	Conector VGA IN
6.	Plugue DC	13.	Conector ENT de Áudio
7.	Conector de Saída 12V		

INTRODUÇÃO

Painel de Botões

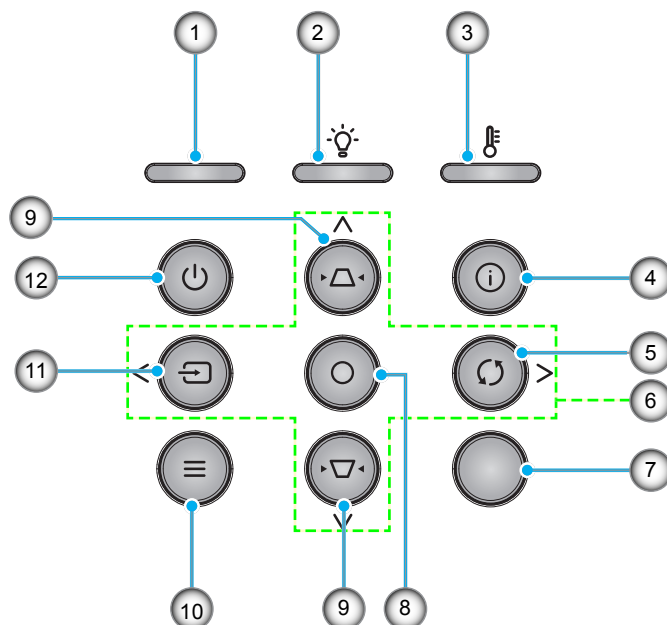

Nº.	Item	Nº.	Item
1.	LED de Energia	7.	Receptor IR
2.	LED da lâmpada	8.	Enter
3.	LED de temperatura	9.	Correção de distorção trapezoidal
4.	Informações	10.	Menu
5.	Ressincronizar	11.	Fonte
6.	Quatro teclas de seleção de direções	12.	Energia

INTRODUÇÃO

Controle remoto

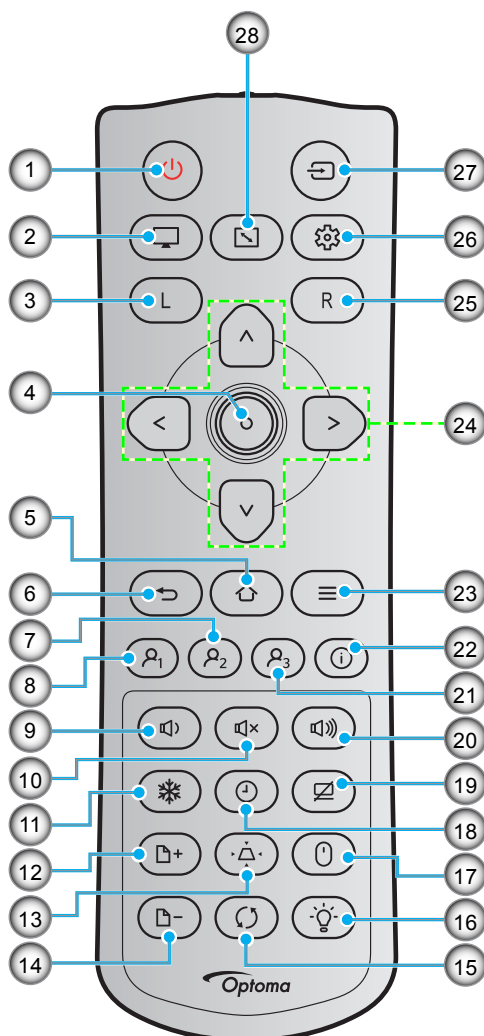

Nº.	Item	Nº.	Item
1.	Energia	15.	Re-sincronizar
2.	Modo de Exibição	16.	Modo da Fonte de Luz
3.	Clique esquerdo do mouse	17.	Controle do mouse
4.	Enter	18.	Timer do Sono
5.	Início	19.	Mudo AV
6.	Voltar	20.	Volume +
7.	Usuário 2 (Designável)	21.	Usuário 3 (Designável)
8.	Usuário 1 (Designável)	22.	Informações
9.	Volume -	23.	Menu
10.	Mudo	24.	Quatro teclas de seleção de direções
11.	Congelamento	25.	Clique direito do mouse
12.	Página Cima	26.	Menu de Configuração
13.	Trapézio	27.	Fonte
14.	Página Baixar	28.	Formato

Nota: Algumas teclas podem não ter nenhuma função para os modelos que não oferecem suporte a esses recursos.

CONFIGURAÇÃO E INSTALAÇÃO

Instalação do projetor

O projetor foi concebido para ser instalado em uma das quatro posições possíveis.

A disposição da sala ou as preferências pessoais irão ditar a posição de instalação. Leve em consideração o tamanho e a posição da tela, a localização da tomada elétrica adequada, assim como a localização e a distância entre o projetor e o resto do seu equipamento.

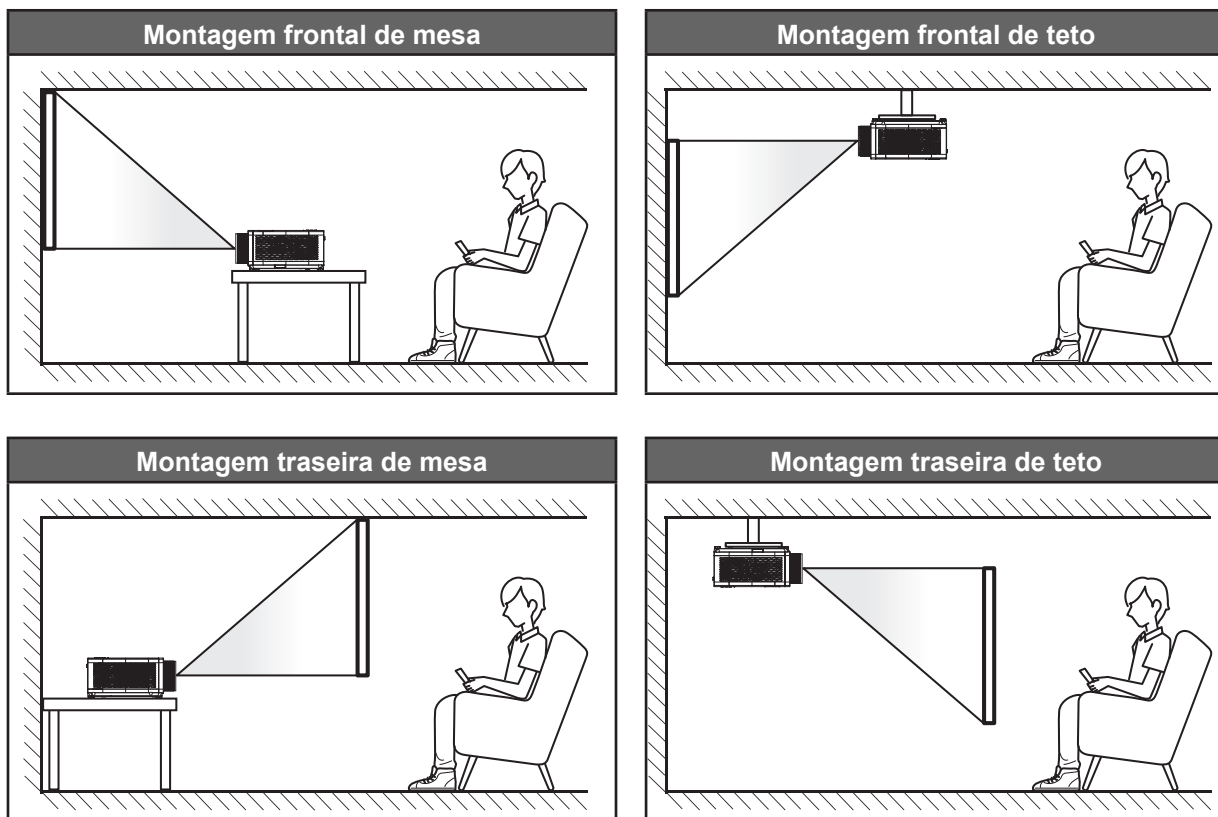

O projetor deve ser colocado em uma superfície plana e 90 graus/perpendiculares à tela.

- Como determinar a localização do projetor para um determinado tamanho de tela, consulte a tabela de distâncias na página 67.
- Como determinar o tamanho da tela para uma determinada distância, consulte a tabela de distâncias na página 67.

Nota: Quanto mais longe o projetor é colocado da tela, mais a imagem projetada aumenta e compensação vertical também aumenta proporcionalmente.

CONFIGURAÇÃO E INSTALAÇÃO

Aviso de instalação de projetor

- Operação com orientação livre a 360°

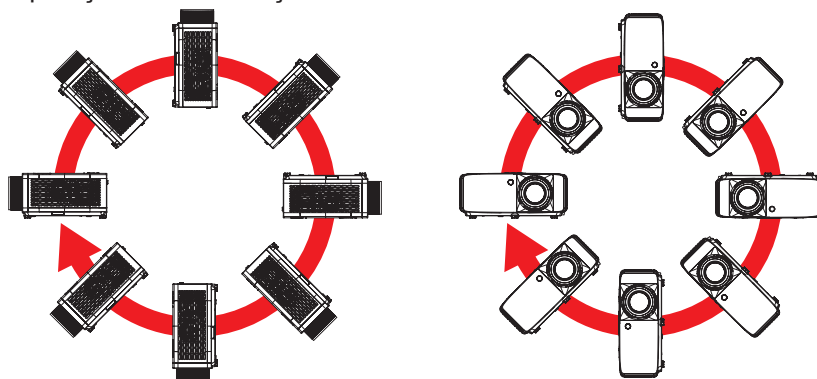

- Permita um vão de pelo menos de 30 cm em volta à abertura de ventilação.

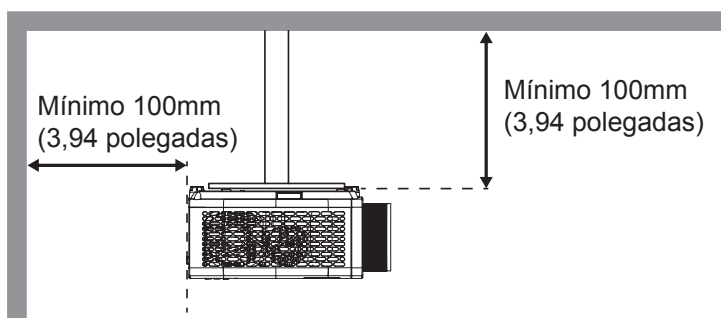
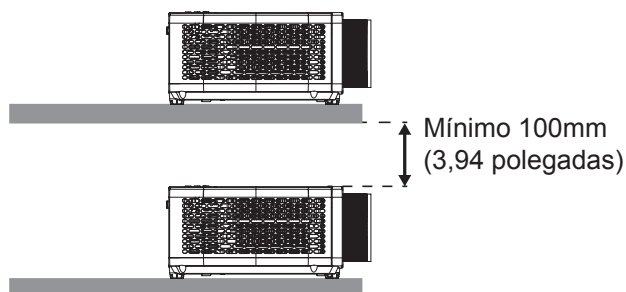
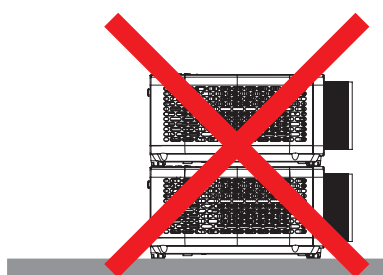
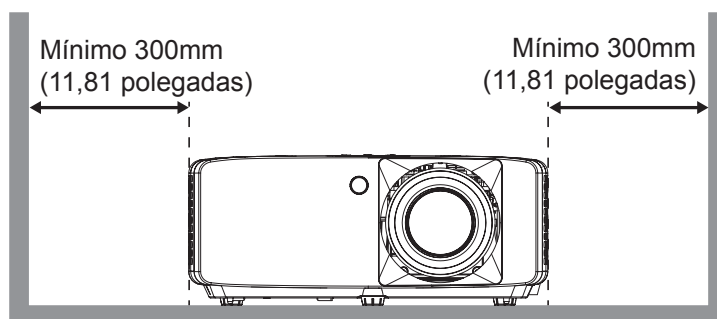
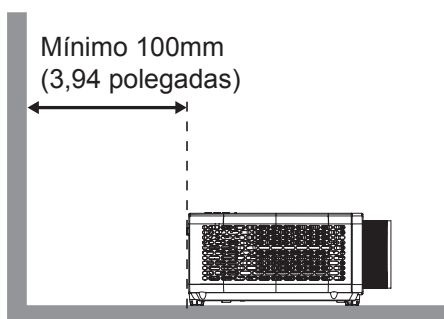

- Assegure que as aberturas de entrada não reciclam o ar quente da abertura de ventilação.
- Ao operar o projetor em um espaço fechado, certifique-se que a temperatura do ar circulando dentro do espaço não excede a temperatura de operação enquanto o projetor está funcionando e a entrada de ar e as aberturas de ventilação estão desobstruídas.
- Todos os espaços devem passar por uma avaliação térmica certificada para garantir que o projetor não recicle o ar de ventilação, pois isto pode fazer o dispositivo parar mesmo se a temperatura do ambiente estiver na variação de temperatura de operação aceitável.

CONFIGURAÇÃO E INSTALAÇÃO

Conectando fontes ao projetor

Modelo 4K

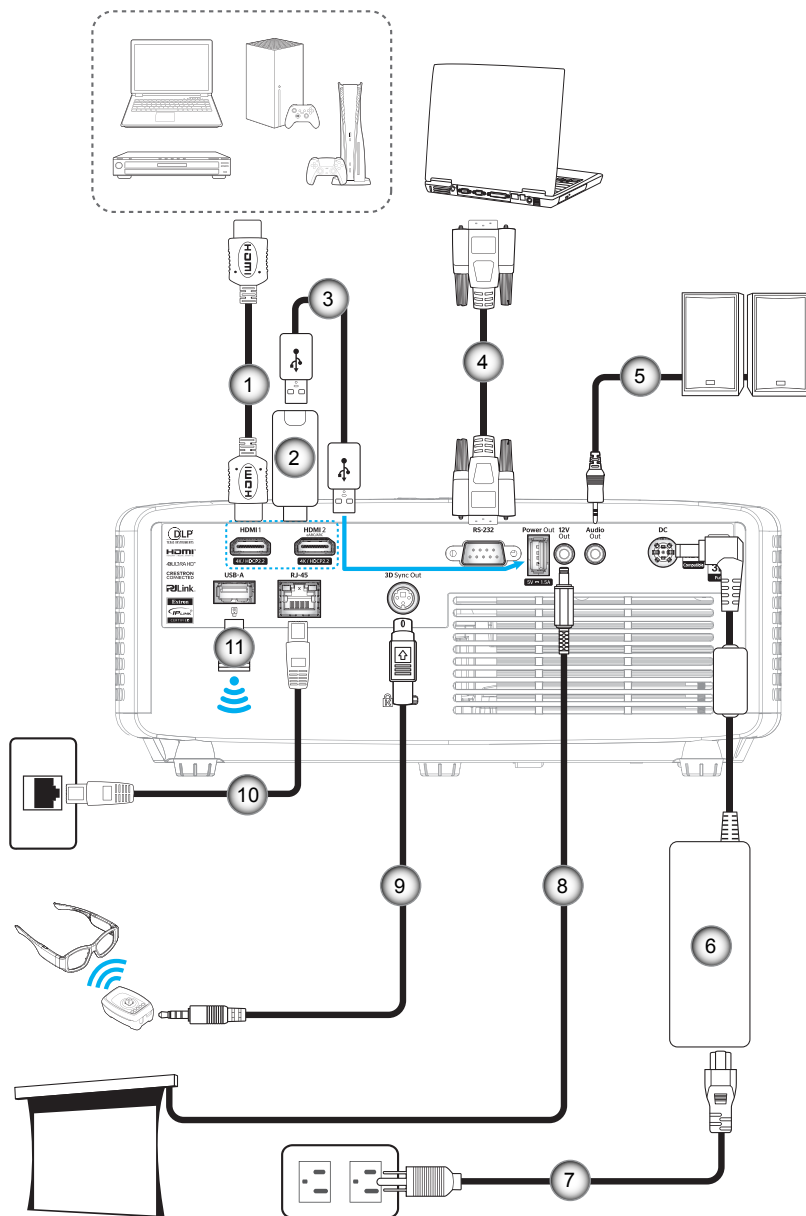

Nº.	Item	Nº.	Item
1.	Cabo HDMI	7.	Cabo de Alimentação
2.	Dongle HDMI	8.	Plugue 12V DC
3.	Cabo de Alimentação USB	9.	Cabo do Emissor 3D
4.	Cabo RS232	10.	Cabo RJ-45
5.	Cabo do Alto-Falante	11.	Unidade de Disco USB / Conector Wi-Fi
6.	Adaptador de energia		

CONFIGURAÇÃO E INSTALAÇÃO

Ajuste da imagem projetada

Altura da imagem

O projetor está equipado com pés de elevação para ajustar a altura da imagem.

1. Localize o pé ajustável que você deseja modificar na parte inferior do monitor.
2. Gire o pé ajustável no sentido horário ou anti-horário para elevar ou baixar o projetor.

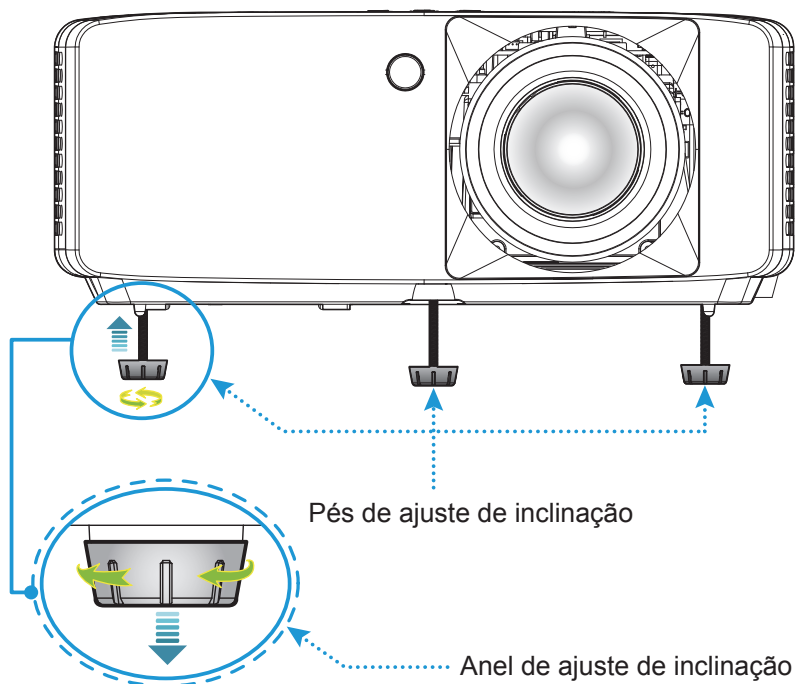

Zoom, deslocamento da lente e foco

- Para ajustar o tamanho da imagem, gire o botão de zoom no sentido horário ou anti-horário para aumentar ou diminuir o tamanho da imagem projetada.
- Para ajustar a posição da imagem, gire o discador de deslocamento das lentes no sentido horário ou anti-horário para ajustar a posição da imagem projetada verticalmente ou horizontalmente.
- Para ajustar o foco, gire o anel de foco no sentido horário ou anti-horário até que a imagem fique nítida e legível.

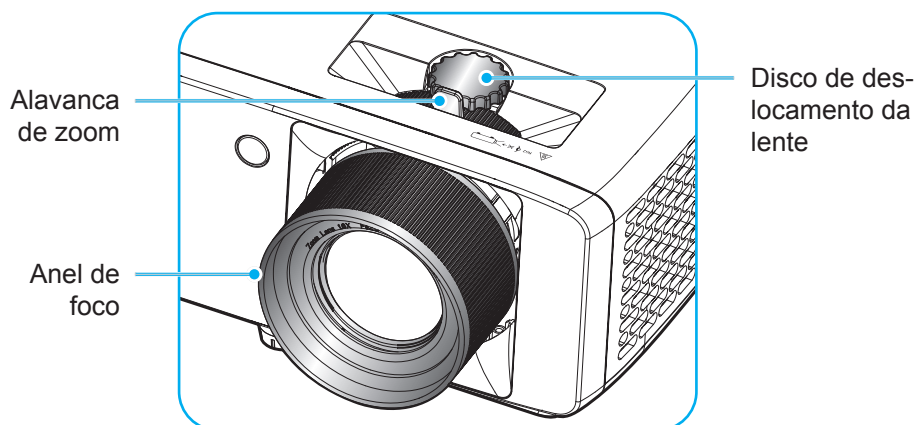

CONFIGURAÇÃO E INSTALAÇÃO

Configuração remota

Instalando / recolocando as baterias

Duas pilhas tamanho AAA são fornecidas para o controle remoto.

1. Remova a tampa da bateria na traseira do controle remoto.
2. Insira pilhas AAA no compartimento da bateria, conforme ilustrado.
3. Substitua a tampa traseira do controle remoto.

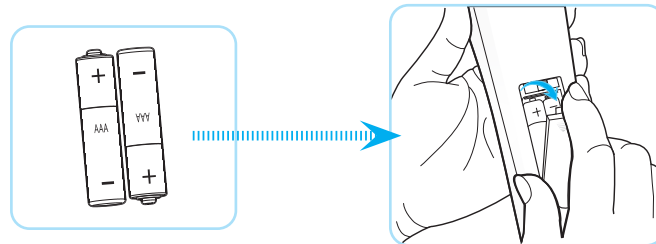

Nota: *Substitua somente com o mesmo tipo de baterias ou equivalente.*

CUIDADO: Para garantir uma operação segura, siga as seguintes precauções:

- Uma substituição de uma bateria por um tipo incorreto que pode anular uma proteção (tipo de bateria de tamanho AAA).
- Eliminação de uma bateria no fogo ou em um forno quente, ou esmagamento ou corte mecânico de uma bateria, pode resultar em uma explosão.
- Deixar uma bateria em um ambiente com temperatura extremamente alta, o que pode resultar em explosão ou vazamento de líquido ou gás inflamável. e;
- Uma bateria submetida a uma pressão de ar extremamente baixa poderá resultar em uma explosão ou no vazamento de líquido ou gás inflamável.
- Não misture pilhas novas e velhas. Misturar pilhas antigas e novas pode encurtar a vida útil das pilhas novas ou provocar vazamento químico nas pilhas antigas.
- Remova as pilhas tão logo estejam gastas. Produtos químicos que vazam da pilha que entra em contato com a pele podem causar uma erupção cutânea. Se você encontrar algum vazamento químico, limpe cuidadosamente com um pano.
- As pilhas fornecidas com este produto podem ter uma expectativa de vida menor devido às condições de armazenagem.
- Se não for usar a unidade de controle remoto por um período de tempo extenso, por favor remova as pilhas para reduzir o risco de vazamento químico.

CONFIGURAÇÃO E INSTALAÇÃO

Alcance efetivo

O sensor Infra-vermelho (IR) de controle remoto está localizado no lado de cima e frontal do projetor. Certifique-se de que o controle remoto seja mantido em um ângulo de 30 graus perpendicular ao sensor de controle remoto IR do projetor para garantir a funcionalidade correta. A distância entre o controle remoto e o sensor não deve ser maior que 6 metros (19,7 pés).

- Certifique-se de que não existem obstáculos entre o controle remoto e o sensor IR do projetor, que possa obstruir o feixe de infravermelhos.
- Verifique se o transmissor IR do controle remoto não está sendo diretamente iluminado pela luz solar ou lâmpadas fluorescentes.
- Por favor mantenha o controle remoto longe de lâmpadas fluorescentes mais de 2 m ou o controle remoto pode ter mau funcionamento.
- Se o controle remoto estiver perto de lâmpadas fluorescentes tipo Inversoras, pode tornar-se ineficaz ao longo do tempo.
- Se o controle remoto e o projetor estão dentro de uma distância muito curta um do outro, o controle remoto pode se tornar ineficaz.

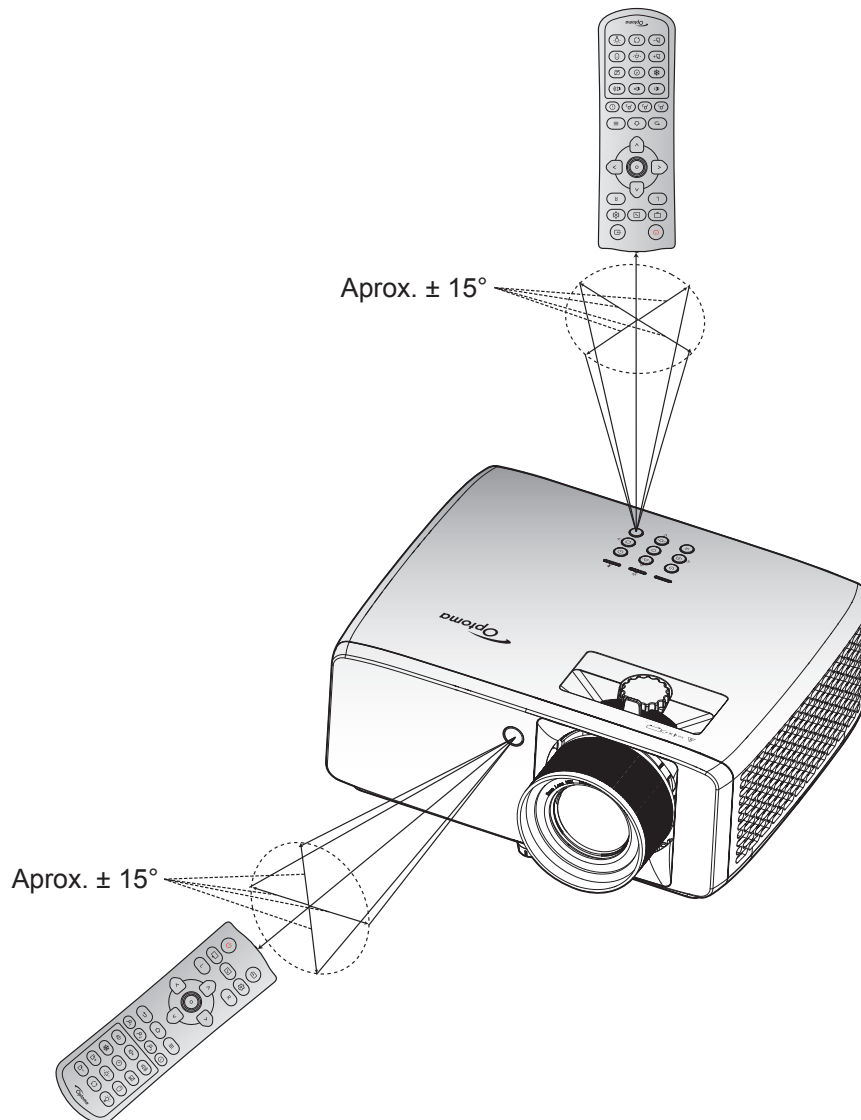

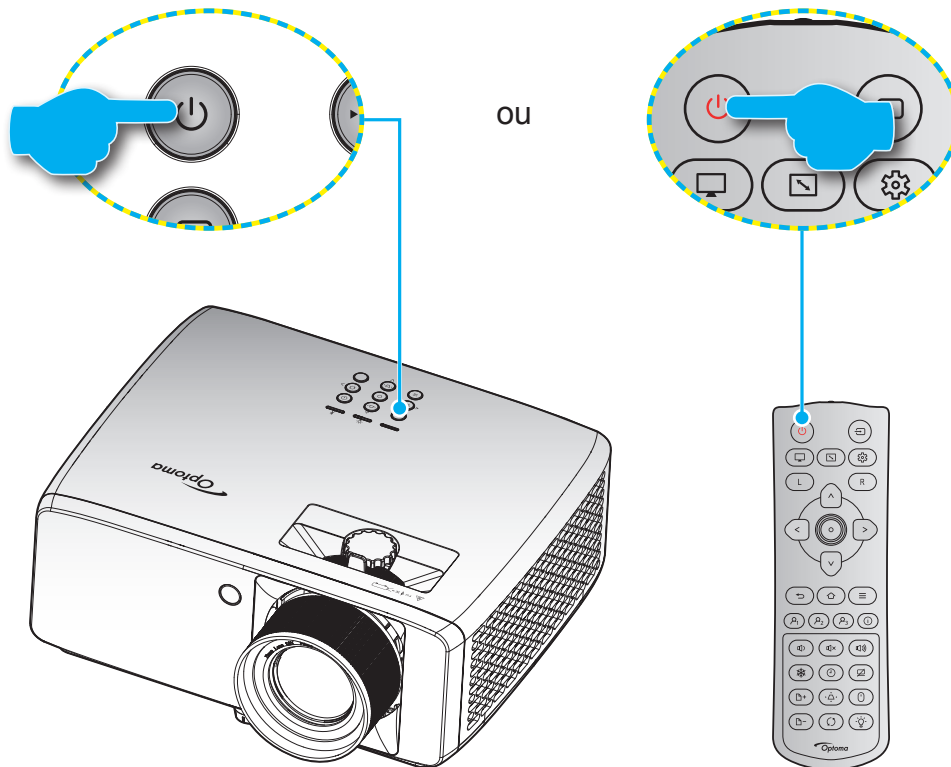

USANDO O PROJETOR

Ligar/Desligar o projetor





Ligar



1. Conecte com segurança o cabo de alimentação e o cabo de sinal/fonte. Quando conectado, o LED de funcionamento acenderá em vermelho.
2. Ligue o projetor pressionando o botão  no teclado do projetor ou no botão  no controle remoto.
3. Uma tela inicial será visualizada em aproximadamente 10 segundos e o LED de força irá piscar em azul.

Nota: A primeira vez que o projetor for ligado, você será solicitado a selecionar o idioma preferido, orientação de projeção e outras configurações.

Desligando

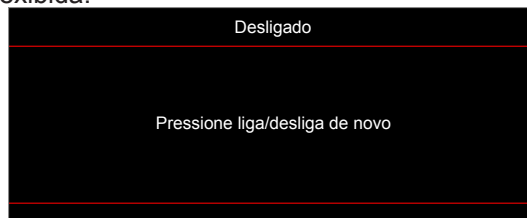
1. Desligue o projetor pressionando o botão  no teclado do projetor ou no botão  no controle remoto.
2. A seguinte mensagem será exibida:



3. Pressione o botão  novamente para confirmar do contrário a mensagem desaparecerá após 15 segundos. Quando você pressionar o botão  pela segunda vez, o projetor será desligado.
4. Os ventiladores continuarão a operar por aproximadamente 10 segundos e o ciclo de resfriamento e o LED de força piscarão em azul. Quando o LED de Energia ficar vermelho sólido, isto indicará que o projetor entrou no modo de espera. Se quiser deseja religar o projetor, deverá esperar até que tenha concluído o ciclo de arrefecimento e tenha entrado no modo de espera. Quando o projetor estiver no modo de suspensão, basta pressionar o botão  novamente para ligar o projetor.
5. Desconecte o cabo de alimentação da tomada elétrica e do projetor.

Nota: Não é recomendável que o projetor seja ligado logo após um procedimento de desligamento.

USANDO O PROJETOR

Selecionando uma origem de entrada



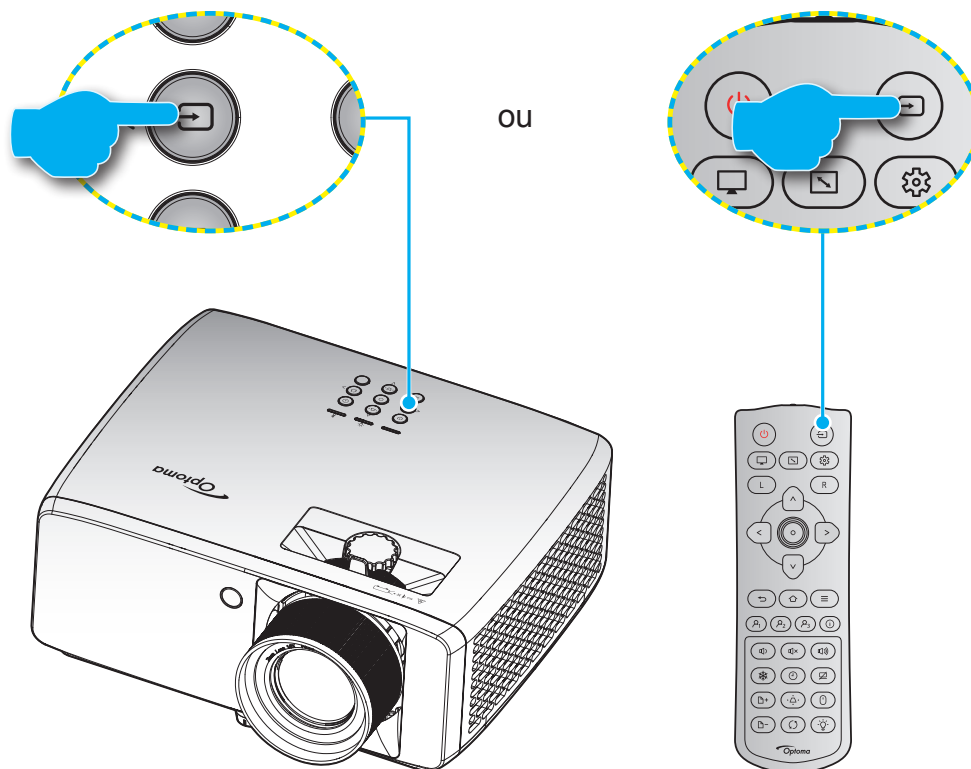









Ligue a sua fonte conectada que deseja exibir na tela (computador, laptop, reproduutor de vídeo, etc.). O projetor detectará a fonte automaticamente. Se diversas fontes estiverem conectadas, pressione o botão  no teclado do projetor ou no controle remoto para selecionar a entrada desejada.



USANDO O PROJETOR

Navegação e funcionalidades do menu

O projetor tem menus multilíngües de exibição em tela (OSD) que permitem ajustar a imagem e alterar uma variedade de configurações. O projetor detectará a fonte automaticamente.

1. Para abrir o menu OSD, pressione o botão  no teclado do projetor ou controle remoto.
2. Quando o OSD é exibido, use as / teclas  /  para selecionar algum item no menu principal. Ao fazer uma seleção em uma página particular, pressione o botão  no teclado do projetor ou controle remoto para entrar no submenu.
3. Use as teclas  /  para selecionar o item desejado no submenu e depois pressione o botão  para ver as definições adicionais. Ajustar as configurações usando as teclas  /  /  /  .
4. Selecionar o próximo item a ser ajustado no submenu e ajuste conforme descrito acima.
5. Pressione o botão  para confirmar e a tela retornará para o menu principal.
6. Para sair, pressione o botão  novamente. O menu OSD será fechado e o projetor salvará automaticamente as novas configurações.

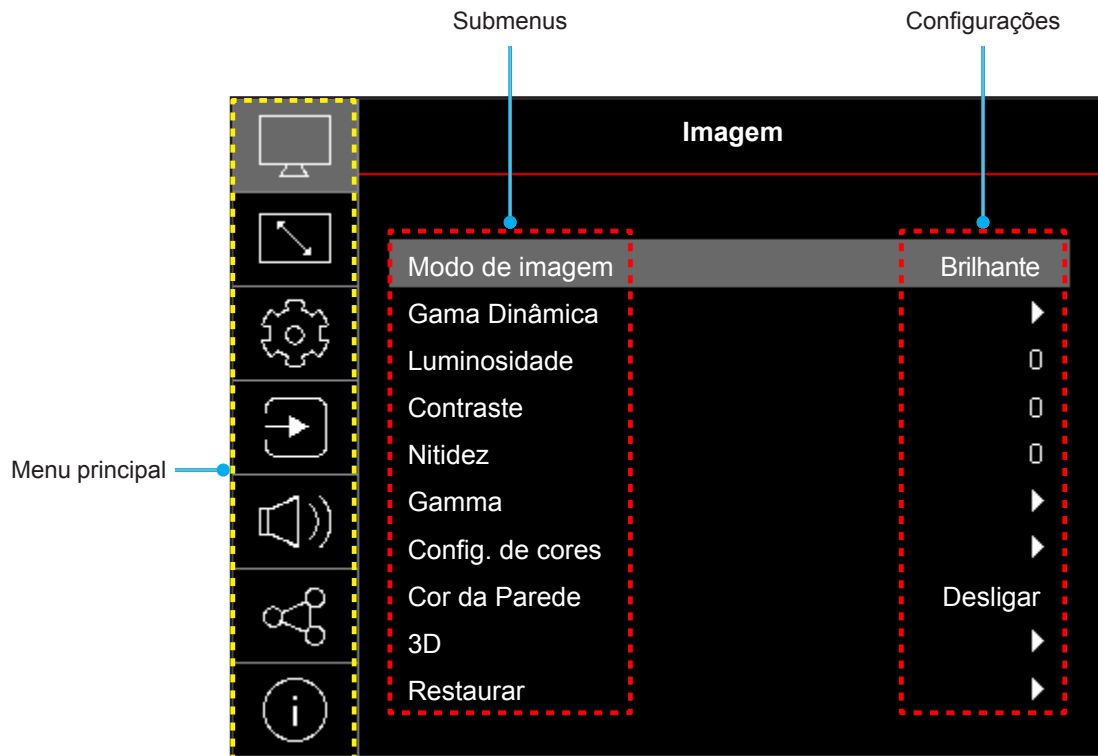

USANDO O PROJETOR

Árvore do Menu OSD



Nota: Os itens e recursos da árvore do menu OSD estão sujeitos aos modelos e região. Optoma se reserva o direito de adicionar ou remover itens para melhorar o desempenho do produto sem aviso.

Menu principal	Submenu	Submenu 2	Submenu 3	Submenu 4	Valores	
Imagem	Modo de imagem				Vívido	
					Brilhante	
					HDR	
					HLG	
					Cinema	
					Game	
					Esporte	
					Referência	
					DICOM SIM.	
					3D	
					Golf SIM.	
					ISF Dia	
					ISF Noite	
				ISF 3D		
	Gama Dinâmica	HDR / HLG				Desligar
						Auto
		Modo de imagem HDR [Modelo 1080p]				Brilhante
						Padrão
						Filme
		Brilho HDR [Modelo 4K]				Detalhe
					0 ~ 10	
	Luminosidade				-50 ~ 50	
	Contraste				-50 ~ 50	
	Nitidez				1 ~ 15	
	Gamma					Filme
						Gráficos
						1,8
						2,0
						2,2
						2,4
Config. de cores	Cor				-50 ~ 50	
					-50 ~ 50	
					1 ~ 10	
	Temperatura de Cor					Quente
						Padrão
						Fresco
						Frio

USANDO O PROJETOR

Menu principal	Submenu	Submenu 2	Submenu 3	Submenu 4	Valores	
Imagem	Config. de cores	CMS	Cor		Branco / Vermelho / Verde / Azul / Ciano / Magenta / Amarelo	
			Matiz		-50 ~ 50	
			Saturação		-50 ~ 50	
			Valor (Luminância)		-50 ~ 50	
			Restaurar		Não	
			Sair		Sim	
		Espaço de cor				Auto
						RGB(0~255)
						RGB(16~235)
						YUV
	Cor da Parede				Desligar	
					Lousa	
					Amarelo-Claro	
					Verde-Claro	
					Azul-Claro	
					Rosado	
					Cinza	
	3D	Modo 3D			Desligar	
					Ligar	
		Tecnologia 3D			DLP-Link	
					Sincronização 3D	
		Formato 3D			Auto	
					SBS	
					Cima e Baixo	
					Sequencia de Imagens	
					Pacote de Quadro	
		Sinc.3D Inverter			Desligar	
				Ligar		
Restaurar				Cancelar		
			OK			
Restaurar			Não			
			Sim			
Tela	Orientação da projeção			Frente		
				Retroproj.		
				Teto-topo		
				Retroproj.-topo		
	Modo da Fonte de Luz			Eco.		
				Potência Constante: 100% / 95% / 90% / 85% / 80% / 75% / 70% / 65% / 60% / 55% / 50%		
	Preto Dinâmico			Desligar		
				Ligar		
	Modo de Latência Baixa			Desligar		
				Ligar		

USANDO O PROJETOR

Menu principal	Submenu	Submenu 2	Submenu 3	Submenu 4	Valores	
Tela	Formato				4:3	
					16:9	
					21:9 [Modelo 4K]	
					32:9 [Modelo 4K]	
					Nativo	
	Correção geométrica		Trapezóide V			-30 ~ 30
			Trapezóide H			-30 ~ 30
			4 cantos			
			5 x 3 Distorção [Modelo 4K]			
			Restaurar			
	Zoom Digital	Zoom				-5 ~ 25
	Shift de Imagem	H				0 ~ 100
		V				0 ~ 100
	Sinal [Modelo 1080p]		Automatic			Desligar
						Ligar
			Frequência			-10 ~ 10
			Fase			0 ~ 31
		Posição horizontal			-5 ~ 5	
	Posição vertical				-5 ~ 4	
Restaurar					Não	
					Sim	
Configurar	Modelo de teste				Desligar	
					Grelha Verde	
					Grelha Magenta	
					Grelha Branca	
					Branco	
	Lingua					English
						عربي
						Čeština
						Dansk
						Nederlands
						فارسی
						Suomi
						Français
						Deutsch
						ελληνικά
						Magyar
						Bahasa Indonesia
						Italiano
						日本語
						한국어
				Norsk		

USANDO O PROJETO

Menu principal	Submenu	Submenu 2	Submenu 3	Submenu 4	Valores		
Configurar	Lingua				Polski		
					Português		
					Română		
					Русский		
					简体中文		
					Español		
					Svenska		
					ไทย		
					繁體中文		
					Türkçe		
					Tiếng Việt		
	Configurações do Menu	Posição do Menu				(ícone) Superior Esquerdo	
						(ícone) Superior Direito	
						(ícone) Centro	
						(ícone) Inferior Esquerdo	
						(ícone) Inferior Direito	
		Timer do Menu					Desligar
							5s
							10s
							20s
		Esconder Informação					30s
							Desligar
		Alta altitude					Desligar
							Ligar
	Configurações de Potência	Ligar directamente				Desligar	
						Ligar	
		Ligar por Sinal					Desligar
							Ligar
		Desligar Auto. (min)				0 ~ 180 (1 min de aumento)	
		Timer do Sono (min)				0 ~ 990 (30 min de aumento)	
		Modo de energia (Espera)					Não / Sim
							Eco.
						Ativar	
	Trigger 12V					Ativo (20 minutos)	
						Desligar	
	Segurança	Segurança				Desligar	
						Ligar	
		Timer de segurança		Mês			
				Dia			
				Hora			
Mudar Senha							

USANDO O PROJETO

Menu principal	Submenu	Submenu 2	Submenu 3	Submenu 4	Valores		
Configurar	Logotipo de Inicio				Padrão		
					Utilizador		
					Neutro		
	Cor de fundo					Nenhum	
						Azul	
						Vermelho	
						Verde	
						Cinza	
						Logotipo	
	Atualização do sistema	Auto				Desligar	
		Atualizar				Ligar	
	Restaurar	Restaurar OSD				Desligar / Ligar (Caixa de diálogo)	
						Cancelar	
Reset para configurações padrão						OK	
						Cancelar	
Entrada	AutoFonte				Cancelar		
					OK		
	Interruptor de Entrada Automatica					Desligar	
						Ligar	
	Configurações do CEC HDMI	HDMI Link				Desligar	
						Ligar	
		Incluindo TV					Não
							Sim
		Link - Ligar					Mutual
							PJ-->Dispositivo
	Link - Desligar					Dispositivo --> PJ	
						Desligar	
						Ligar	
	Exibição Sem Fio	Tipo de Exibição				Transmissão Direta	
						P2P (WiFi Direto)	
		Emparelhamento de Dongle					
	Restaurar					Não	
						Sim	
	Áudio	Volume				0 ~ 100	
Silenciar					Desligar		
						Ligar	
Atraso da Saída Digital [Modelo 4K]						Bitstream	
						PCM	
Restaurar					Não		
					Sim		

USANDO O PROJETO

Menu principal	Submenu	Submenu 2	Submenu 3	Submenu 4	Valores	
Controle	ID do dispositivo				0 ~ 99	
	Ajustes remotos	Função IR			Desligar	
					Ligar	
		Utilizador1			HDMI 1/HDMI 2/Modelo de teste/ Luminosidade/Contraste/ Timer do Sono/ Combinação de Cores/Temperatura de Cor/ Gamma/ Projeção/ Configurações de Fonte de Luz/Zoom/Congelamento [Depende do modelo]	
		Utilizador2			HDMI 1/HDMI 2/Modelo de teste/ Luminosidade/Contraste/ Timer do Sono/ Combinação de Cores/Temperatura de Cor/ Gamma/ Projeção/ Configurações de Fonte de Luz/Zoom/Congelamento [Depende do modelo]	
	Utilizador3			HDMI 1/HDMI 2/Modelo de teste/ Luminosidade/Contraste/ Timer do Sono/ Combinação de Cores/Temperatura de Cor/ Gamma/ Projeção/ Configurações de Fonte de Luz/Zoom/Congelamento [Depende do modelo]		
Controle	Configurações do teclado	Bloqueio do Teclado			Desligar	
					Ligar	
	LAN	Status da rede				(apenas leitura)
		Endereço MAC				(apenas leitura)
		DHCP				Desligar
						Ligar
		Endereço IP				192.168.0.100
		Máscara de sub-rede				255.255.255.0
		Gateway				192.168.0.254
		DNS 1				192.168.0.51
	DNS 2				0.0.0.0	
	Restaurar					
	Controle	Controle	Crestron			Ligar
						Desligar
			Extron			Ligar
						Desligar
			PJ Link			Ligar
						Desligar
			Descoberta de Dispositivo AMX			Ligar
				Desligar		
Telnet			Ligar			
			Desligar			
HTTP			Ligar			
			Desligar			
Restaurar				Não		
				Sim		

USANDO O PROJETOR

Menu principal	Submenu	Submenu 2	Submenu 3	Submenu 4	Valores	
Info.	Regulamentar					
	Número de Série					
	Fonte					
	Info. de Cor					
	Horas da fonte de luz					
	Modo de imagem					
	ID do dispositivo				00 ~ 99	
	Modo da Fonte de Luz					
	OMS				Emparelhado / Desemparelhado	
	Versão FW		DDP	Cxx		Cxx
			MCU	Mxx		Mxx
			LAN	Lxx		Lxx
			HDBaseT [Modelo 4K]	Hxx		

USANDO O PROJETOR

Menu de imagem

Menu do modo de foto imagem

Existem diversos modos de visualização predefinidos que você pode escolher para acompanhar na sua preferência de visualização. Cada modo foi submetido a um ajuste rigoroso pelo nosso time especialista em cores para garantir um desempenho de cores superior para um amplo intervalo de conteúdo.

- **Vívido:** Neste modo, a saturação de cor e brilho são bem equilibradas. Escolha este modo para jogar jogos.
- **Brilhante:** Este modo é adequado para ambientes onde é necessário um brilho extra-alto, assim como o uso do projetor em salas bem iluminadas.
- **HDR / HLG:** Decodifica conteúdo High Dynamic Range (HDR) / Hybrid Log Gamma (HLG) e exibe os negros mais profundos, brancos mais brilhantes e cores vivas cinematográfica utilizando gama de cores REC.2020. Este modo será automaticamente habilitado se o HDR/HLG estiver definido em Auto (e o conteúdo HDR for enviado para o projetor – 4K UHD Blu-ray, jogos UHD HDR/HLG 1080p/4K, Vídeo streaming 4K UHD/HLG). Enquanto o modo HDR/HLG está ativo, outros modos de visualização (Cinema, Referência, etc.) não podem ser selecionados como HDR/HLG proporciona cor que é de alta precisão, que exceda o desempenho de cor dos outros modos de visualização.
Nota: *Esta opção está disponível apenas para o modelo 1080p.*
- **Cinema:** Fornece o melhor equilíbrio de detalhes e cores para ver filmes.
- **Game:** Otimiza seu projetor para um contraste máximo e cores vivas permitindo que você veja os detalhes de sombras quando estiver jogando um jogo de vídeo.
- **Esporte:** Otimiza seu projetor para assistir a reprodução de esportes ou jogar jogos esportivos.
- **Referência:** Este modo reproduz as cores as mais próximas possível à imagem de forma que o diretor do filme pretendia. As definições de cor, temperatura da cor, brilho, contraste e gama estão todas configuradas na gama de cor Rec.709. Selecione este modo para a reprodução mais precisa das cores quando estiver assistindo filmes.
- **DICOM SIM.:** Este modo foi criado para a visualização de imagens em escala de cinza, perfeito para a visualização de raios X e digitalizações durante o treinamento médico*.
Nota: **Este projetor não é adequado para uso em diagnóstico médico.*
- **3D:** Definições otimizadas para o conteúdo de visualização 3D.
Nota: *Para desfrutar o efeito 3D, você precisará ter óculos 3D compatíveis DLP Link. Veja a seção 3D para mais informações.*
- **Golf SIM.:** O Modo Golf Sim aprimora as cores e o contraste para criar um cenário realista de campo de golfe, com céus azuis mais brilhantes, sombras mais escuras e gramados realistas.
- **ISF Dia:** Otimizar a imagem com o modo ISF Dia para uma calibração perfeita e alta qualidade de imagem.
- **ISF Noite:** Otimizar a imagem com o modo ISF Noite para uma calibração perfeita e alta qualidade de imagem.
- **ISF 3D:** Otimizar a imagem com a modo ISF 3D para ser perfeitamente calibrado e a qualidade elevada de imagem.

USANDO O PROJETOR

Menu da faixa dinâmica da imagem

HDR / HLG

Configure as configurações High Dynamic Range (HDR) / Hybrid Log Gamma (HLG) e seus efeitos ao exibir o vídeo de players Blu-ray 4K e dispositivos de streaming.

- **Desligar:** Desativar o processamento de HDR/HLG. Quando ajustado em Desligado, o projetor NÃO decodificará conteúdo HDR/HLG.
- **Auto:** Detecção automática do sinal HDR/HLG.

Modo de imagem HDR

Configure o modo de imagem para conteúdo HDR.

- **Brilhante:** Selecione este modo para mais cores saturadas.
- **Padrão:** Selecione este modo para imagens de aparência natural.
- **Filme:** Selecione este modo para obter detalhes aprimorados.
- **Detalhe :** Selecione este modo para obter mais detalhes em cenas escuras.

Nota: Este menu só se aplica ao modelo 1080p.

Brilho HDR

Ajuste a luminosidade do conteúdo do HDR. O impacto deste ajuste varia de acordo com o conteúdo. Ajustar a configuração para um valor próximo ao máximo pode resultar em perda de detalhes da imagem (dependendo do conteúdo).

Nota: Este menu só se aplica ao modelo 4K.

Menu de luminosidade de imagem

Ajusta o luminosidade da imagem.

Menu de Contraste de imagem

O contraste controla o grau de diferença entre as partes mais claras e mais escuras da imagem.

Menu de Nitidez de imagem

Ajusta a nitidez da imagem.

Menu de Gama de imagem

Configure tipo de curva de gama. Depois de completar a configuração inicial e o ajuste fino, utilize os passos do ajuste de gama para otimizar a saída de imagem.

- **Filme:** para home theater.
- **Gráficos:** Para fonte PC / Foto.
- **1,8 / 2,0 / 2,2 / 2,4:** Para fonte PC / Foto específica.

Menu de definições de cor da imagem

Cor

Ajuste uma imagem do vídeo de preto-e-branco até uma cor completamente saturada.

Tonalidade

Ajuste o equilíbrio das cores vermelho e verde.

USANDO O PROJETOR

BrilliantColor™

Este item ajustável utiliza um novo algoritmo de processamento de cores e otimizações de nível do sistema para proporcionar um luminosidade mais alto ao fornecer cores reais e mais vibrantes na imagem.

Temperatura de Cor

Selecione uma temperatura de cor entre Quente, Padrão, Fresco ou Frio.

CMS

Selecione as seguintes opções:

- **Cor:** Ajuste o nível de vermelho, verde, azul, ciano, amarelo, magenta e branco da imagem.
- **Matiz:** Ajuste o equilíbrio das cores vermelho e verde.
- **Saturação:** Ajuste uma imagem do vídeo de preto-e-branco até uma cor completamente saturada.
- **Valor (Luminância):** Ajuste a luminância da cor selecionada.
- **Restaurar:** Retorne para as configurações padrão de fábrica para ajustar a cor.
- **Sair:** Retorne para as configurações padrão de fábrica para ajustar a cor.

Espaço de cor

Selecione um tipo de matriz de cor apropriado de seguinte: Auto, RGB(0~255), RGB(16~235), e YUV.

Menu de cores do fundo da imagem

Designado para ajustar as cores da imagem protegida quando projetada em uma parede sem tela. Cada modo foi submetido à sintonia fina pelo nosso time de cores especializado para garantir um desempenho superior de cor.

Existem diversos modos de visualização predefinidos que você pode escolher para acompanhar a cor de sua parede. Selecione entre Desligar, Lousa, Amarelo-Claro, Verde-Claro, Azul-Claro, Rosado, e Cinza.

Nota: Para a reprodução de cores precisa, recomendamos usar uma tela.

Menu de imagem 3D

Nota:

- *Este projetor é um projetor pronto 3D com solução DLP-Link 3D.*
- *Por favor, certifique-se que seus óculos 3D são usados para o DLP-Link 3D antes de desfrutar de seu vídeo.*
- *Este projetor suporta 3D seqüência de imagens (passagem páginas) através das portas HDMI1/ HDMI2.*
- *Para habilitar o modo 3D, a taxa de quadros de entrada deverá ser definida apenas a 60Hz, uma taxa de quadros inferior ou superior não é suportada.*
- *Para alcançar o melhor desempenho, é recomendada uma resolução de 1920x1080, por favor, note que a resolução 4K (3840x2160) não é suportada no modo 3D.*

Modo 3D

Use esta opção para ativar ou desativar a função 3D.

- **Desligar:** Selecione “Desligar” para desligar o modo 3D.
- **Ligar:** Selecionar “Ligar” para ligar o modo 3D.

Tecnologia 3D

Use essa opção para selecionar a tecnologia 3D.

- **DLP-Link:** Selecionar para usar configurações otimizadas para os Óculos DLP 3D.
- **Sincronização 3D:** Selecionar para usar configurações otimizadas para os Óculos IR, RF ou 3D polarizados.

USANDO O PROJETOR

Formato 3D

Use esta opção para seleccionar o conteúdo apropriado do formato 3D.

- **Auto:** Quando um sinal de identificação 3D é detectado, o formato 3D é seleccionado automaticamente.
- **SBS:** Exibir sinal 3D em formato "Lado a lado".
- **Cima e Baixo:** Exibe sinal 3D no formato "Cima e Baixo".
- **Sequencia de Imagens:** Exibe sinal 3D no formato "Sequencia de Imagens".
- **Pacote de Quadro:** Exibe sinal 3D no formato "Pacote de Quadro".

Sinc.3D Inverter

Use esta opção para ativar / desativar a função de sincronização inverter sinc. 3D

Restaurar

Volte para as configurações padrão de fábrica das configurações 3D.

Menu de reajuste de imagem

Voltar as configurações padrão de fábrica para as configurações de imagem.

USANDO O PROJETOR

Menu de exibição

Exibir menu de orientação de projeção

Selecione a projeção preferida entre Frente, Retroproj., Teto-topo, e Retroproj.-topo.

Exibir menu de modo da fonte de luz

Selecione o modo da fonte de luz dependendo dos requisitos da instalação.

Exibir menu preto dinâmico

Use para ajustar automaticamente o brilho da imagem de modo a proporcionar um ótimo desempenho de contraste.

Exibir menu de modo de baixa latência

Ative esse recurso para reduzir tempos (latência de entrada) de resposta durante jogos de 8,6 ms (1080p @120Hz). Todas as definições geométricas (exemplo: Keystone, Quatro Cantos) serão desativados quando o Modo de Baixa Latência for ativado. Mais informações são fornecidas abaixo:

Nota:

- O atraso de entrada pelos sinais é descrita na seguinte tabela:
- Os valores na tabela podem variar levemente.

Sincronização da fonte	Modo de Latência Baixa	Temporização de Saída	Resolução de saída	Lag de entrada
1080p60	Ligar	1080p60Hz	1080p	17ms
1080p120	Ligar	1080p120Hz	1080p	8,6ms
1080p240	Ligar	1080p240Hz	1080p	4,4ms
4K60	Ligar	4K60Hz	4K	16,9ms
1080p60	Desligar	1080p60Hz	1080p	33,8ms
1080p120	Desligar	1080p120Hz	1080p	17ms
1080p240	Desligar	1080p240Hz	1080p	8,6ms
4K60	Desligar	4K60Hz	4K	33,7ms

USANDO O PROJETO

Mostrar o menu de formato

Selecionar o formato da imagem exibido entre as seguintes opções:

- **4:3:** Este formato é para fontes de entrada 4:3.
- **16:9:** Este formato é para fontes de entrada de 16:9, como HDTV e DVD otimizadas para TV widescreen.
- **21:9:** Este formato é para fontes de entrada 21:9.
- **32:9:** Este formato é para fontes de entrada 32:9.
- **Nativo:** Este formato exibe a imagem original sem nenhum redimensionamento.
- **Auto:** Seleciona automaticamente o formato de exibição apropriado.

Nota: As opções de menu 21:9 e 32:9 são aplicáveis somente ao modelo 4K.

Tabela de dimensionamento 4K UHD DMD

Tela 16:9	480i/p	576i/p	720p	1080i/p	2160p
4x3	Escala para 2880 x 2160				
16x9	Escala para 3840 x 2160				
21x9	Escala para 3840 x 1644				
32x9	Escala para 3840 x 1080				
V-Stretch	Obter a imagem central 3840 x 1620 e depois escala para 3840 x 2160 para exibição				
Tela Cheia	Escala para 5068 x 2852 (ampliação de 132%) e, em seguida, obtenha a imagem central de 3840 x 2160				
Auto	Se a fonte for 4:3, redimensionamento automático para 2880 x 2160				

Regra de mapeamento automático do DMD 4K UHD

Auto	Resolução de entrada		Auto/Escala	
	Resolução H	Resolução V	3840	2160
4:3	800	600	2880	2160
	1024	768	2880	2160
	1280	1024	2880	2160
	1400	1050	2880	2160
	1600	1200	2880	2160
Laptop Largo	1280	720	3840	2160
	1280	768	3600	2160
	1280	800	3456	2160
SDTV	720	576	2700	2160
	720	480	3240	2160
HDTV	1280	720	3840	2160
	1920	1080	3840	2160

USANDO O PROJETOR

Tabela de dimensionamento 1080p

Tela 16:9	480i/p	576i/p	1080i/p	720p	PC
4x3	Dimensão até 1440x1080.				
16x9	Dimensão até 1920x1080.				
Nativo	<ul style="list-style-type: none"> - 1:1 mapeamento centralizado. - Nenhum escalonamento será feito; a imagem é visualizada com a resolução baseada na fonte de entrada. 				
Auto	<ul style="list-style-type: none"> - Se o formato automático for selecionado, o tipo de tela se tornará automaticamente 16:9 (1920x1080). - Se a fonte é 4:3, o tipo de tela será escalonado em 1440 x1080. - Se a fonte é 16:9, o tipo de tela será escalonado em 1920x1080. - Se a fonte é 16:10, o tipo de tela será escalonado em 1920x1200 e cortado na área de 1920x1080 para visualização. 				

Regra de automapeamento 1080p

Auto	Resolução de entrada		Auto/Escala	
	Resolução H	Resolução V	1920	1080
4:3	640	480	1440	1080
	800	600	1440	1080
	1024	768	1440	1080
	1280	1024	1440	1080
	1400	1050	1440	1080
	1600	1200	1440	1080
Laptop Largo	1280	720	1920	1080
	1280	768	1800	1080
	1280	800	1728	1080
SDTV	720	576	1350	1080
	720	480	1620	1080
HDTV	1280	720	1920	1080
	1920	1080	1920	1080

USANDO O PROJETOR

Visualize o menu de correção geométrica

Trapezóide V

Ajuste a distorção verticalmente da imagem e deixe a imagem mais quadrada. A distorção trapezoidal vertical é usada para corrigir um formato de imagem com distorção trapezoidal em que a parte superior e inferior estejam inclinadas para um dos lados. Isso se destina quando usar com aplicações no eixo verticalmente.

Trapezóide H

Ajuste a distorção horizontal da imagem e deixe a imagem mais quadrada. A distorção trapezoidal horizontal é usada para corrigir um formato de imagem com distorção trapezoidal em que as bordas esquerda e direita da imagem são desiguais no comprimento. Isso se destina para usar com aplicações no eixo horizontal.

4 cantos

Esta definição permite que a imagem protegida seja ajustada em cada canto para tornar a imagem quadrada quando a superfície de projeção não estiver nivelada.

5 x 3 Distorção

Usar distorção para ajustar a imagem para alinhar com a borda da superfície de projeção (tela) ou para eliminar a distorção (causada por uma superfície irregular).

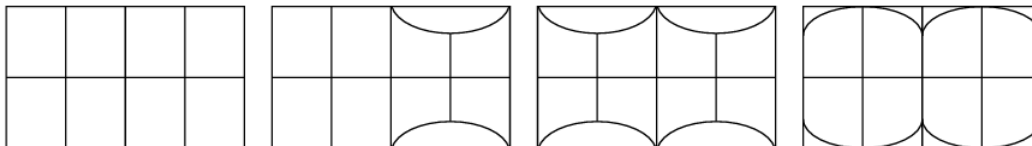

Nota: Este menu só se aplica ao modelo 4K.

Restaurar

Voltar as configurações padrão de fábrica para as configurações de correção geométrica.

Exibe o menu de zoom digital

Use para reduzir ou ampliar uma imagem na tela de projeção. Zoom digital não é o mesmo que zoom óptico e um resultado na degradação da qualidade da imagem.

Nota: As definições de zoom são retidas no ciclo de energia do projetor.

Exibir o menu de shift de imagem

Ajuste a posição da imagem projetada horizontalmente (H) ou verticalmente (V).

Exibir menu de sinal

Nota: Este menu só se aplica ao modelo 1080p.

Automatic

Configura automaticamente o sinal (os itens frequência e fase são acinzentados). Se automático estiver desativado, os itens frequência e fase aparecerão para sintonizar e salvar as configurações.

Frequência

Altera a frequência dos dados de vídeo para que coincida com a frequência da placa gráfica do computador. Use esta função somente se a imagem parecer piscar verticalmente.

Fase

Sincroniza o sinal de vídeo da exibição com a placa gráfica. Se a imagem parecer instável ou piscando, use esta função para corrigi-la.

USANDO O PROJETOR

Posição horizontal

Ajusta a posição horizontal da imagem.

Posição vertical

Ajusta a posição vertical da imagem.

Exibir menu de reajuste

Voltar as configurações padrão de fábrica para as configurações de visualização.

USANDO O PROJETOR

Menu de configuração

Menu de configuração padrão de teste

Selecione o modelo de teste em Grelha Verde, Grelha Magenta, Grelha Branca, Branco ou desabilite esta função (Desligar).

Menu de configuração de linguagem

Selecione o menu multilíngue OSD.

Menu de ajustes e configurações

Posição do Menu

Selecione a posição do menu na tela de exibição.

Timer do Menu

Defina a duração onde o menu OSD permanece visível na tela.

Esconder Informação

Habilite esta função para ocultar a mensagem de informação.

Menu de configuração de alta altitude

Quando “Ligar” estiver selecionado, as ventoinhas rodarão mais rápido. Este atributo é útil em áreas de grande altitude onde o ar rarefeito.

Menu de configurações de potência

Ligar directamente

Escolha “Ligar” para ativar o modo de Energia direta. O projetor ligará automaticamente quando a alimentação CA for estabelecida, sem pressionar a chave "Energia" no teclado do projetor ou no controle remoto.

Ligar por Sinal

Escolha “Ligar” para ativar o modo Energia do Sinal. O projetor ligará automaticamente quando um sinal for detectado, sem pressionar a chave "Energia" no teclado do projetor ou no controle remoto.

Nota:

- *Se a opção “Ligar por Sinal” for girada em “Ligar”, o consumo de energia do projetor em modo de espera estará acima de 3W.*
- *Esta função é aplicável com a fonte HDMI.*

Desligar Auto. (min)

Ajusta o intervalo do temporizador de contagem regressiva. O temporizador de contagem regressiva será iniciado quando nenhum sinal estiver sendo enviado para o projetor. O projetor será desligado automaticamente quando a contagem regressiva terminar (em minutos).

Timer do Sono (min)

Ajusta o intervalo do temporizador de contagem regressiva. O temporizador de contagem regressiva será iniciado, com ou sem o sinal sendo enviado para o projetor. O projetor será desligado automaticamente quando a contagem regressiva terminar (em minutos).

Nota: *O cronômetro é redefinido toda vez que o projetor é desligado.*

USANDO O PROJETOR

Modo de energia (Espera)

Define a configuração do modo de energia.

- **Eco.:** Escolha “Eco.” para salvar a dissipação de energia adicional <0,5W.
- **Ativar:** Escolha “Ativar” para voltar à espera normal.
- **Ativo (20 minutos):** Escolha “Ativo (20 minutos)” para deixar a energia diminuir para menos de 0,5 W após 20 minutos.

Trigger 12V

Use esta função para ativar ou desativar o acionador.

Nota: Mini-conector de 3,5 mm que produz 12V 500mA (máx.) para o controle do sistema de relé.

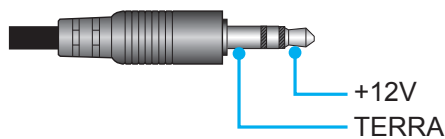

- **Ligar:** Escolha “Ligar” para ativar o acionador.
- **Desligar:** Escolha “Desligar” para desativar o acionador.

Menu de configuração de segurança

Segurança

Ative essa função para solicitar uma senha antes de utilizar o projetor.

- **Ligar:** Escolha “Ligar” para usar a verificação de segurança ao ligar o projetor.
- **Desligar:** Escolha “Desligar” para poder ligar o projetor sem a verificação da senha.

Timer de segurança

É possível selecionar a função de hora (Mês/Dia/Hora) para definir o número de horas que o projetor pode ser usado. Quando esse tempo se esgotar, será preciso inserir a senha novamente.

Mudar Senha

Use para definir ou modificar a senha que é solicitada ao ligar o projetor.

Menu de configuração do logotipo de início

Use esta função para definir a tela de abertura desejada. Caso sejam feitas mudanças elas terão efeito na próxima vez que o projetor for ligado.

- **Padrão:** A tela de inicialização padrão.
- **Utilizador:** Requer a ferramenta de captura de logótipo.
Nota: Por favor, visite o site para baixar a ferramenta de captura de logótipo.
O formato de arquivo suportado: png/bmp/jpg.
- **Neutro:** O Logo não foi exibido na tela de partida.

Menu de configuração de cores de fundo

Use esta função para visualizar a cor azul, vermelha, verde, cinza, nenhuma ou a tela de logotipo quando nenhum sinal estiver disponível.

Nota: Se a cor de fundo é definida em “Nenhum”, então a cor de fundo é preta.

USANDO O PROJETOR

Configuração do menu de atualização do sistema

Auto

O sistema buscará atualizações automaticamente sempre que o projetor for conectado à Internet (OTA).

Atualizar

Atualize manualmente o firmware do sistema.

Configurar menu reset

Restaurar OSD

Voltar para as configurações padrão de fábrica dos ajustes de configuração de menu OSD.

Reset para configurações padrão

Voltar as configurações padrão de fábrica para todas as configurações.

USANDO O PROJETOR

Menu de entrada

Menu de fontes automáticas de entrada

Escolha essa opção para deixar o projetor encontrar automaticamente uma fonte de entrada disponível.

Menu do interruptor de entrada automática

Quando o sinal de entrada HDMI for detectado, o projetor mudará automaticamente a fonte de entrada.

Menu de configurações de entrada HDMI CEC

Nota: Quando você conectar dispositivos compatíveis com HDMI CEC ao projetor com cabos HDMI, você pode controlá-los no mesmo estado ligar ou desligar usando o recurso de controle de HDMI Link do OSD do projetor. Isso permite que um dispositivo ou múltiplos dispositivos em um grupo sejam ligados ou desligados através de Recurso de HDMI Link. Em uma configuração típica, o leitor de DVD pode ser conectado ao projetor por meio de um amplificador ou sistema de cinema em casa.

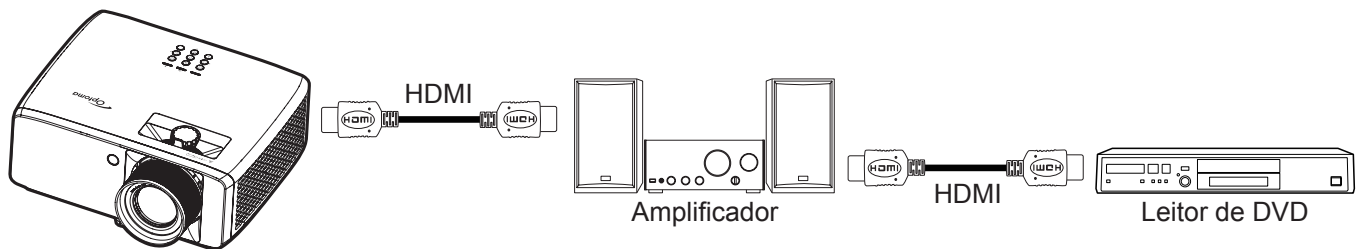

HDMI Link

Habilitar/Desabilitar a função de HDMI Link.

Incluindo TV

Se as definições são colocadas em "Sim" então as opções do link ligar e desligar estão disponíveis.

Link - Ligar

Comando ligar CEC.

- **Mutual:** Ambos o projetor e dispositivo CEC serão ligados em simultâneo.
- **PJ-->Dispositivo:** O dispositivo CEC será ligado só depois que o projetor for ligado.
- **Dispositivo --> PJ:** O projetor será ligado só depois que o dispositivo CEC for ligado.

Link - Desligar

Ative esta função para permitir que tanto HDMI Link e projetor serão automaticamente desligados ao mesmo tempo.

USANDO O PROJETOR

Introduzir o menu de exibição sem fio

Tipo de Exibição

Selecionar “Transmissão Direta” ou “P2P (WiFi Direto)” e seguir as instruções abaixo:

Conectando o Dongle Sem Fio

O projetor está equipado com uma porta **DONGLE SEM FIO** para o dongle sem fio (EZC-5201BS), que permite a projeção sem fio entre o projetor e os seguintes sistemas: iOS, macOS, Android, Windows e ChromeOS.

Após inserir o dongle Wi-Fi na porta **DONGLE SEM FIO** para o dongle sem fio, selecione “Exibição Sem Fio” na barra de seleção da fonte de entrada. Você pode seguir as instruções na tela para ativar a projeção sem fio.

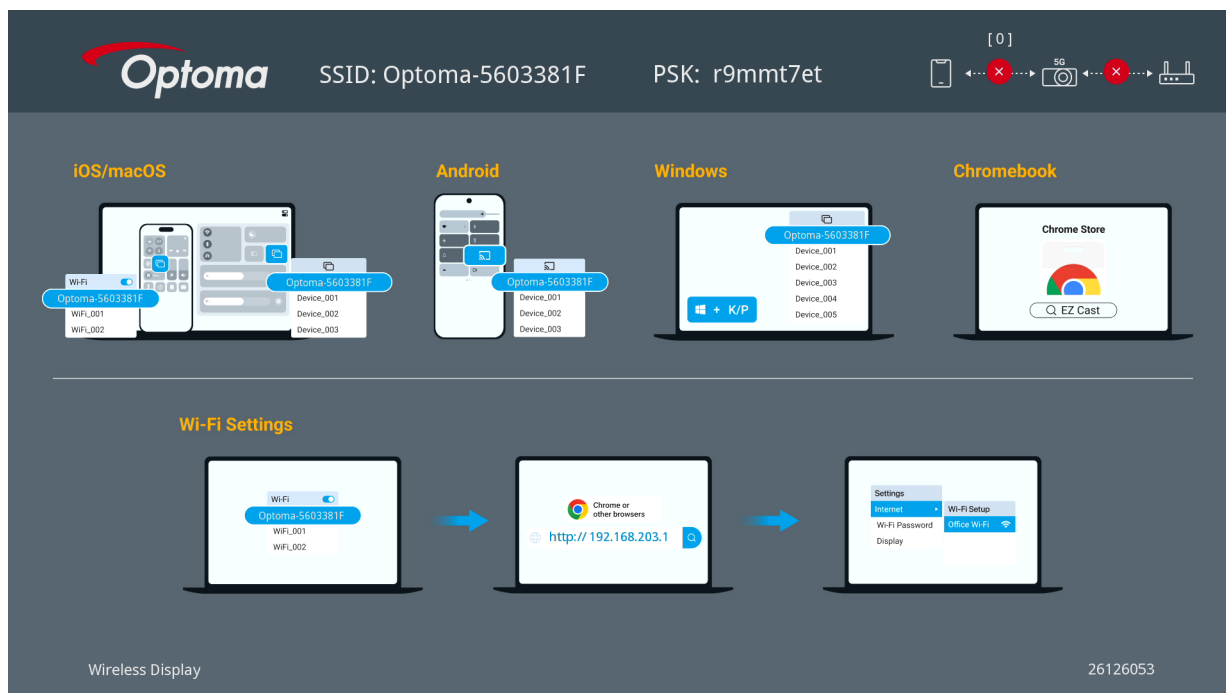

Realizando a projeção sem fio

Para diferentes dispositivos, siga os passos abaixo.

- **Para dispositivos iOS/macOS**
 1. Selecione a rede Wi-Fi à qual o projetor se conectou nas configurações de Wi-Fi do seu dispositivo.
 2. Após abrir o centro de controle, pressione espelhamento de tela e selecione o projetor (**Optoma-xxxxxxx**) para iniciar a projeção.
- **Para dispositivos Android**

Após abrir o painel de Configurações Rápidas, pressione o ícone Espelhamento de Tela e escolha o projetor (**Optoma-xxxxxxx**).
- **Para dispositivos com sistema operacional Windows**

Pressione Windows + P/K e escolha o projetor (**Optoma-xxxxxxx**).

Conectando o projetor à Internet

1. Selecione o SSID da rede Wi-Fi (**Optoma-xxxxxxx**) do projetor nas configurações de Wi-Fi do seu dispositivo.
2. Digite a senha exibida na imagem projetada.
3. Abra seu navegador e acesse o endereço do projetor (192.168.203.1).
4. Selecione a rede Wi-Fi à qual deseja se conectar.
5. Digite a senha, se for pedida.

USANDO O PROJETOR

Emparelhamento de Dongle

Escolha esta opção para emparelhar o dongle transmissor sem fio.

Configuração sem fio do projetor

Abra o navegador da web do dispositivo e digite o endereço IP sem fio do projetor para abrir a página de configurações do projetor.

Configuração da Internet

Configuração do cliente sem fio do projetor; o usuário pode selecionar o SSID preferido.

Nome do dispositivo

O padrão é o mesmo que o SSID/ID; o usuário pode modificar para o nome de sua preferência.

PSK

Suporta 0 a 9 e a-z; o usuário pode modificá-lo.

Idioma

Padrão: Automático (depende do dispositivo do usuário); o usuário pode alterar o idioma da página de configurações para o de sua preferência.

Atualização

Certifique-se de que o projetor e o dispositivo do usuário estejam conectados ao mesmo roteador Wi-Fi. Digite o endereço IP da rede sem fio do projetor no navegador da web. O projetor será reiniciado automaticamente após a conclusão da atualização.

Menu de reajuste de entrada

Voltar as configurações padrão de fábrica para as configurações de entrada.

USANDO O PROJETOR

Menu de áudio

Menu de volume de áudio

Ajuste o nível de volume.

Menu de áudio mudo

Use esta opção para desligar temporariamente o som.

- **Ligar:** Escolha “Ligar” para ativar a função mudo.
- **Desligar:** Escolha “Desligar” para desligar mudo.

Nota: A função “Silenciar” afeta o volume dos alto-falantes interno e externo.

Menu do formato de saída digital do áudio

Selecione o modo de áudio apropriado entre Bitstream e PCM.

Nota: Este menu só se aplica ao modelo 4K.

Menu de reajuste de áudio

Voltar as configurações padrão de fábrica para as configurações de áudio.

USANDO O PROJETOR

Menu de Controle

Menu de identificação do dispositivo de controle

A definição de ID pode ser ajustada pelo menu (faixa de 0 a 99), e permite ao usuário controlar um projetor individual usando o comando RS232.

Nota: Para uma lista completa de comandos RS232, consulte o manual do usuário RS232 no nosso site da web.

Menu de configurações do controle remoto

Função IR

Define a configuração de função IR.

- **Ligar:** Escolha “Ligar”, o projeto pode ser operado pelo controle remoto dos receptores IR superior e frontal.
- **Desligar:** Escolha “Desligar”, o projetor não pode ser operador por controle remoto. Selecionando “Desligar”, você poderá utilizar as teclas de Atalho.

Utilizador1/ Utilizador2/ Utilizador3

Atribua a função padrão para Utilizador1, Utilizador2, ou Utilizador3 entre HDMI 1, HDMI 2, Modelo de teste, Luminosidade, Contraste, Timer do Sono, Combinação de Cores, Temperatura de Cor, Gamma, Projeção, Configurações de Fonte de Luz, Zoom, e Congelamento.

Nota: A disponibilidade das funções Utilizador 1/Utilizador 2/Utilizador 3 depende do tipo de controle remoto. A disposição do controle remoto pode variar dependendo da região.

Menu de configurações do teclado de controle

Bloqueio do Teclado

Quando a função de bloqueio do teclado é “Ligar”, o teclado será bloqueado. No entanto, o projetor pode ser operado pelo controle remoto. Ao selecionar “Desligar”, você poderá reutilizar o Teclado.

Menu de controle de LAN

Configure as definições de rede do projetor.

Status da rede

Exibe o status de conexão de rede. (Apenas leitura)

Endereço MAC

Exibe o endereço de MAC. (Apenas leitura)

DHCP

Ligue o DHCP para obter o endereço IP, máscara de subrede, gateway e DNS automaticamente.

Endereço IP

Atribua o endereço IP do projetor.

Máscara de sub-rede

Atribua a máscara de subrede do projetor.

Gateway

Atribua o gateway do projetor.

USANDO O PROJETOR

DNS 1

Atribua o DNS 1 do projetor.

DNS 2

Atribua o DNS 2 do projetor.

Como usar o navegador de rede para controlar o seu projetor

1. Ligue a opção DHCP "Ligar" no projetor para permitir que um servidor de DHCP atribua automaticamente um endereço de IP.
2. Abra o navegador da web em seu computador e digite o endereço de IP do projetor ("Controle > LAN > Endereço IP").
3. Informe o nome de usuário ISP e senha e clique em "Login".
A interface de configuração de web do projetor é aberta.

Nota:

- O nome de usuário e senha padrão é "admin".
- As etapas nesta seção se baseiam no sistema operacional Windows 10.

Fazer uma conexão direta de seu computador com o projetor*

1. Ative a opção DHCP "Desligar" no projetor.
2. Configure o endereço de IP, máscara de sub-rede, Gateway e DNS no projetor ("Controle > LAN").
3. Abra a página **Rede e Internet** e atribuir parâmetros idênticos de rede para o PC como definido no projetor. Clique em "OK" para salvar os parâmetros.



4. Abra o navegador da web em seu computador e digite no campo URL o endereço de IP atribuído no passo 3. E pressione a tecla "Enter".

Restaurar

Reinicialize as definições de rede nos valores padrão de fábrica.

USANDO O PROJETOR

Controlar o menu de controle

Este projetor pode ser controlado remotamente por um computador ou outros dispositivos externos por meio de uma conexão com fio. Ele permite que o usuário controle um ou mais projetores a partir de um centro de controle remoto, assim como alimentando para ligar ou desligar o projetor e ajustar a luminosidade ou contraste da imagem.

Use o submenu Controle para selecionar um dispositivo de controle para o projetor.

Crestron

Controle o projetor com o controlador Crestron e relativo software. (Porta: 41794)

Para mais informações, visite <http://www.crestron.com>.

Extron

Controle o projetor com os dispositivos Extron. (Porta: 2023)

Para mais informações, visite <http://www.extron.com>.

PJ Link

Controle o projetor com os comandos PJLink v2.0. (Porta: 4352)

Para mais informações, visite <http://pjlink.jbmia.or.jp/english>.

Descoberta de Dispositivo AMX

Controle o projetor com dispositivos AMX. (Porta: 9131)

Para mais informações, visite <http://www.amx.com>.

Telnet

Controle o projetor usando os comandos RS232 por meio da conexão Telnet. (Porta: 23)

Para mais informações, consulte “RS232 por Função Telnet” na página 59.

HTTP

Controle o projetor com o navegador da web. (Porta: 80)

Para mais informações, consulte “Como usar o navegador de rede para controlar o seu projetor” na página 50.

Nota:

- *Crestron é uma marca registrada da Crestron Electronics, Inc. dos Estados Unidos.*
- *Extron é uma marca registrada da Extron Electronics, Inc. dos Estados Unidos.*
- *AMX é uma marca registrada da AMX LLC dos Estados Unidos.*
- *PJLink registrou pedido de marca e registro de logotipo no Japão, nos Estados Unidos da América e outros países por JBMIA.*
- *Para obter mais informações sobre os vários tipos de dispositivos externos que podem ser conectados à porta RJ45/LAN e controlar remotamente o projetor, assim como os comandos suportados para estes dispositivos externos, entre em contato com o Serviço de Suporte diretamente.*

USANDO O PROJETOR

Menu de configurações de rede de configuração de controle

Função LAN RJ45

Para simplicidade e tranquilidade da operação, o projetor fornece ligação em rede diversa e recursos de gerência remota. A função de LAN / RJ45 do projetor por uma rede, tal como gestão remota: Ligar/Desligar, configurações de Brilho e Contraste. Além disso, você pode visualizar as informações de status do projetor, tais como: Fonte de Vídeo, Som-Mudo, etc.

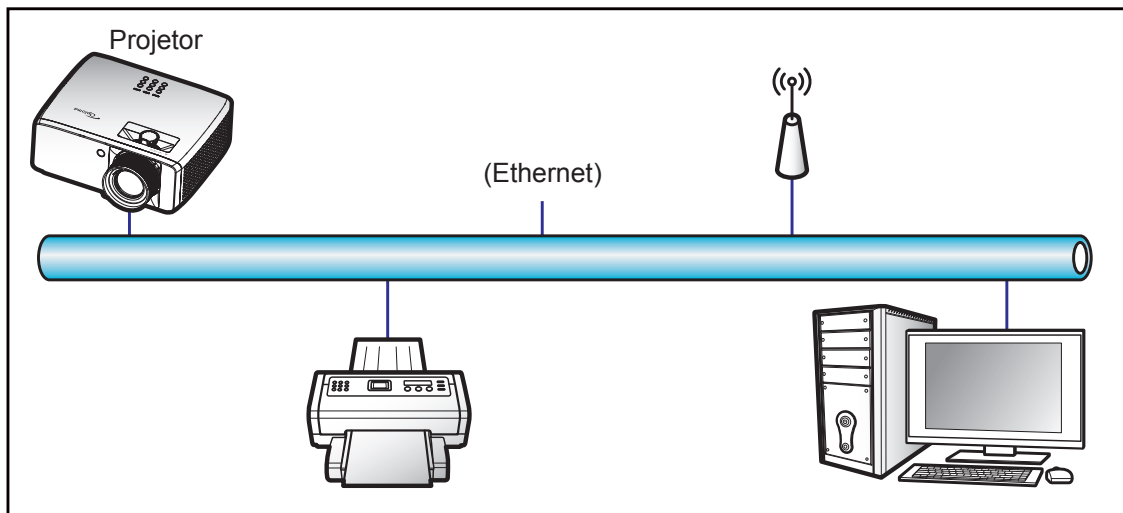

Funcionalidades do terminal de LAN cabeado

Este projetor pode ser controlado por meio de um PC (laptop) ou outro dispositivo externo via LAN/porta RJ45 e compatível com Crestron/Extron/AMX (Device Discovery)/PJLink.

- Crestron é uma marca registrada da Crestron Electronics, Inc. dos Estados Unidos.
- Extron é uma marca registrada da Extron Electronics, Inc. dos Estados Unidos.
- AMX é uma marca registrada da AMX LLC dos Estados Unidos.
- PJLink registrou pedido de marca e registro de logotipo no Japão, nos Estados Unidos da América e outros países por JBMIA.

O projetor é suportado pelos comandos específicos do controlador Crestron Electronics e software relacionado, por exemplo RoomView®.

<http://www.crestron.com/>

Este projetor é compatível com o suporte a dispositivos Extron para referência.

<http://www.extron.com/>

Este projetor é suportado por AMX (Device Discovery).

<http://www.amx.com/>

Este projetor suporta todos os comandos de PJLink Class1 (Versão 1.00).

<http://pjlink.jbmia.or.jp/english/>

Para obter informações mais detalhadas sobre os vários tipos de dispositivos externos que podem ser conectados à porta e remota LAN/RJ45/controlar o projetor, bem como os comandos com suporte para esses dispositivos externos, por favor, entre em contato com o Suporte-Serviços diretamente.

USANDO O PROJETOR

LAN RJ45

1. Conecte um cabo RJ45 às portas RJ45 no projetor e ao PC (laptop).

Modelo 4K

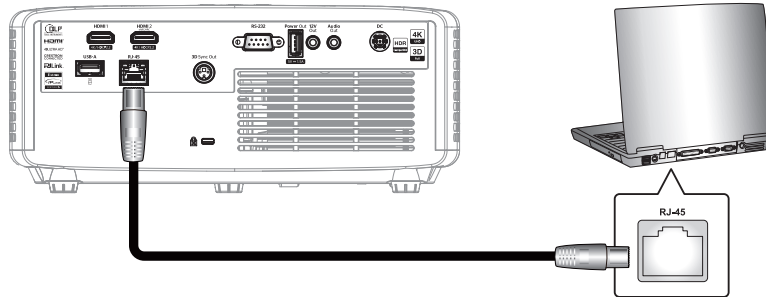

Modelo 1080p

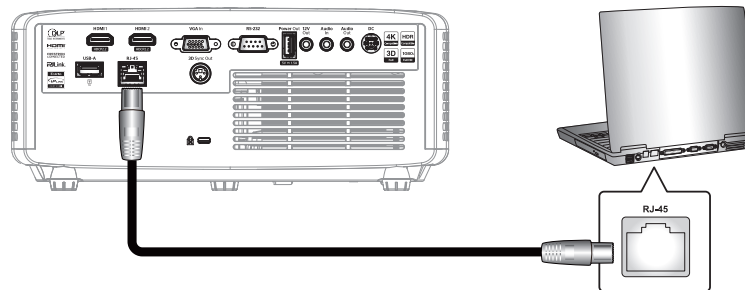

2. No PC (Laptop), selecione **Iniciar** > **Configurações** > **Rede e Internet**.

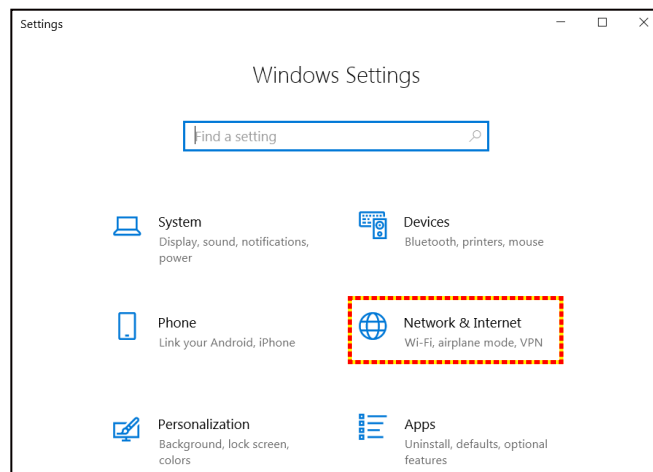

3. Na seção **Ethernet**, selecione **Propriedades**.

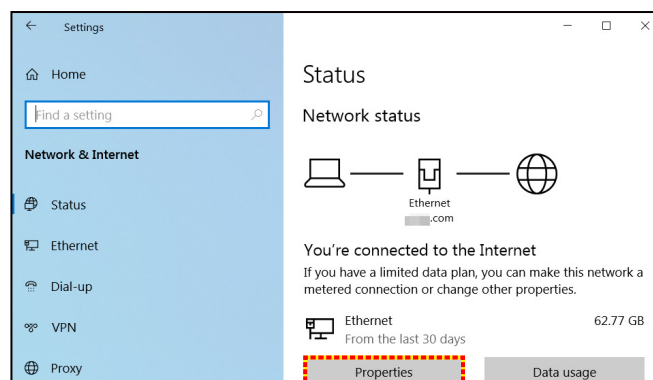

USANDO O PROJETOR

- Na seção **Configurações de IP**, selecione **Editar**.

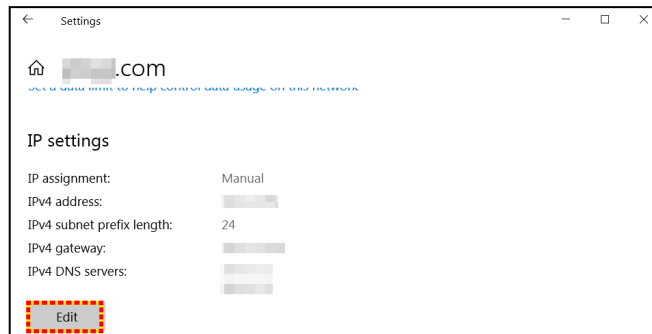

- Digite o endereço de IP e o portal, em seguida, pressione "Salvar".

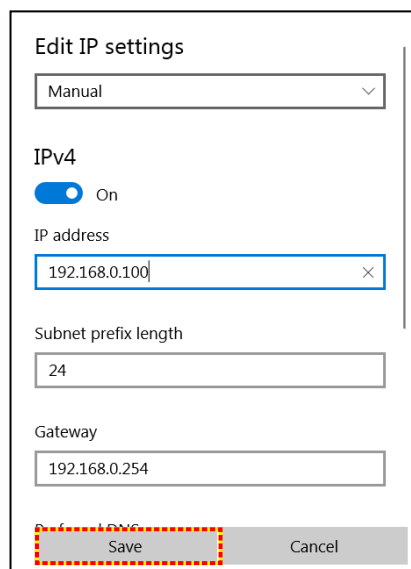

- Pressione o botão "Menu" no projetor.
- Abra no projetor **Controle > LAN**.
- Digite os seguintes parâmetros de conexão:
 - DHCP: Desligar
 - Endereço IP: 192.168.0.100
 - Máscara de sub-rede: 255.255.255.0
 - Gateway: 192.168.0.254
 - DNS: 192.168.0.51
- Pressione "Enter" para confirmar as configurações.
- Abra um navegador da web, por exemplo Microsoft Edge ou Chrome com Adobe Flash Player 9.0 ou superior instalado.
- Na barra de endereço, informe o endereço de IP: 192.168.0.100.

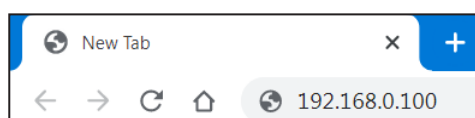

- Pressione "Enter".

USANDO O PROJETOR

O projetor é configurado para gestão remota. A função LAN / RJ45 é exibida como a seguir:

Acessar

Ao abrir a página de web pela primeira vez, você verá uma tela como a que se encontra abaixo. Por favor, digite a senha válida do usuário.

Optoma Projector Web Server
Projector Name: Optoma 1080P

Admin

Change Username and Password for Webpage

Enter User Name

Enter New password

Confirm New password

- Reusing passwords is not recommended.
- Password cannot be blank.
- Password needs to be at least eight single-byte characters in length and use a mix of the following 3 types of letters.
 - Uppercase letters
 - Lowercase letters
 - Digits
- The user name and password are used by the Web Control function. Changing the current settings may interrupt the connection. For details, refer to the user's manual.

Change PLink Password

Enter New password

Confirm New password

- Reusing passwords is not recommended.
- The password is used for the communication control via a LAN (including Ricoh application software). Changing the current settings may interrupt the connection. For details, refer to the user's manual.

Apply

Ao abrir a página de web após digitar uma senha válida, você verá uma tela como a que se encontra abaixo. Digite a senha no campo "Senha".

Optoma Projector Web Server
Projector Name: Optoma 1080P

Admin

User Name

Password

Login

USANDO O PROJETOR

Estado Do Sistema

O status atual do projetor é exibido. Você pode verificar o nome do modelo do projetor, a versão do firmware, a configuração atual da LAN, e mudar o idioma da interface, se necessário.

O nome da versão exibida na página web no diagrama pode ser diferente da visualizada.

The screenshot shows the 'Admin - System Status' page of the Projector Web Server. The page title is 'Projector Web Server' with 'Projector Name: Optoma 1080P' and a 'Logout' button. A sidebar on the left contains navigation links: System Status, General Setup, Projector Control, Network Setup, Alert Setup, Crestron, Reset to Default, and Reboot System. The main content area displays a table of system information:

Model Name	Optoma 1080P
Projector Name	Optoma 1080P
FW Version	
System	B01.03
LAN	X15
LAN Status	
IP Address	192.168.0.100
Subnet Mask	255.255.255.0
Default Gateway	192.168.0.254
MAC Address	00:50:41:8F:7A:B4

At the bottom, there is a language dropdown menu set to 'English' and an 'Apply' button.

Configuração geral

O nome do projetor aqui definido também é usado no controle PJLink. Somente caracteres alfanuméricos podem ser usados como nome do projetor. O número máximo de caracteres é 32.

Você pode usar apenas caracteres alfanuméricos na senha. O número mínimo de caracteres é 8. Se você digitar um caractere inválido, será exibido o aviso "Caractere inválido".

Se os caracteres da nova senha e os caracteres de confirmação da (nova) senha não corresponderem, será exibida uma mensagem de erro. Neste caso, digite novamente a senha.

The screenshot shows the 'Admin > General Setup' page of the Projector Web Server. The page title is 'Projector Web Server' with 'Projector Name: Optoma 1080P' and a 'Logout' button. A sidebar on the left contains navigation links: System Status, General Setup, Projector Control, Network Setup, Alert Setup, Crestron, Reset to Default, and Reboot System. The main content area displays the following settings:

Projector Name: Optoma 1080P (with an 'Apply' button)

Change User name and password for Webpage

Enter User name: admin

Enter Old password: []

Enter New password: []

Confirm New password: [] (with an 'Apply' button)

- Reusing passwords is not recommended.
- Password cannot be blank.
- Password needs to be at least eight single-byte characters in length and use a mix of the following 3 types of letters:
 - Uppercase letters
 - Lowercase letters
 - Digits
- The user name and password are used by the Web Control function. Changing the current settings may interrupt the connection. For details, refer to the user's manual.

PJLink Setting

PJLink Password: Enable Disable

Current Password: []

New Password: []

Confirm Password: [] (with an 'Apply' button)

- Reusing passwords is not recommended.
- The password is used for the communication control via a LAN (including Ricoh application software). Changing the current settings may interrupt the connection. For details, refer to the user's manual.

USANDO O PROJETOR

Controle do projetor

Você pode controlar o projetor com este item. Os itens para controle estão descritos nesta seção.

Botão de controle: Ao clicar em um botão, a função correspondente será executada.

The screenshot shows the 'Projector Web Server' interface for an Optoma 1080P projector. The page title is 'Projector Web Server' and the projector name is 'Optoma 1080P'. The navigation menu on the left includes: System Status, General Setup, Projector Control, Network Setup, Alert Setup, Crestron, Reset to Default, and Reboot System. The 'Projector Control' section is active, displaying various control options:

- Power On, Power Off, Auto Set, Input, Auto Source, AV Mute, Freeze, 3D Format (set to Auto), and L/R Reverse buttons.
- Input: HDMI1 (dropdown)
- Image settings: Brightness (0), Contrast (0), Sharpness (10), and Display Mode (Cinema).
- Audio: Volume (5)
- Management: Auto Power Off (Min.) (20), Lamp Power Mode (Bright), and Aspect Ratio (4:3).

Configuração de rede

Configure a rede do projetor.

The screenshot shows the 'Projector Web Server' interface for an Optoma 1080P projector. The page title is 'Projector Web Server' and the projector name is 'Optoma 1080P'. The navigation menu on the left includes: System Status, General Setup, Projector Control, Network Setup, Alert Setup, Crestron, Reset to Default, and Reboot System. The 'Network Setup' section is active, displaying the 'IP Setup' configuration:

- DHCP: On (radio button selected)
- IP Address: 192, 168, 0, 100
- Subnet Mask: 255, 255, 255, 0
- Default Gateway: 192, 168, 0, 254
- DNS Server: 192, 168, 0, 51
- Apply button

USANDO O PROJETOR

Configurar o Alerta

Você pode enviar alertas por e-mail quando ocorre um erro. Você pode realizar configurações para alertas por e-mail nesta seção.

1. Tipos de alertas: Verifique o tipo de erro para o qual você deseja enviar o e-mail de alerta.
2. Notificação de alerta por e-mail: Verifique e execute as seguintes configurações:
 - Configuração de SMTP: Defina o seguinte:
 - a) Servidor SMTP: Endereço do servidor (nome do servidor) (servidor SMTP)
 - b) De: endereço de e-mail do remetente
 - c) Nome do usuário: Nome do usuário do servidor de e-mail
 - d) Senha: Senha do servidor de e-mail.
 - Configuração do e-mail: Defina o seguinte:
 - a) Assunto do e-mail
 - b) Conteúdo do e-mail
 - c) Para: Digite o endereço de e-mail do remetente.
3. Clique em "Aplicar" para fixar o valor.
4. Digite o endereço IP do projetor em *xxx.xxx.xxx.xxx.xxx.
5. Enviar e-mail de teste.

Quando você clicar em [Send Test Mail](Enviar e-mail de teste), o e-mail de teste será enviado. O texto será "Email Test" (Teste de E-mail) xxx.xxx.xxx.xxx.xxx **

The screenshot shows the 'Admin > Alert Setup' page of the Optoma Projector Web Server. The page title is 'Projector Web Server' with 'Projector Name: Optoma 1080P' and a 'Logout' button. A sidebar on the left contains navigation links: System Status, General Setup, Projector Control, Network Setup, Alert Setup (selected), Crestron, Reset to Default, and Reboot System. The main content area is divided into sections: 'Alert Type' with checkboxes for 'Fan Error', 'High Temp Warning', and 'Light Source Error'; 'Alert Mail Notification' with a checked checkbox; 'SMTP Setting' with fields for 'SMTP Server', 'From', 'User Name', and 'Password'; and 'Email Setting' with fields for 'Mail Subject', 'Mail Content', and 'To'. 'Apply' and 'Send Test Mail' buttons are located at the bottom right of the form.

USANDO O PROJETOR

RS232 por Função Telnet

Como método alternativo de controle, este projetor tem controle de comando RS232 pela TELNET para interface LAN / RJ45.

Guia de Início Rápido para "RS232 por Telnet"

- Verifique e obtenha o endereço de IP no OSD do projetor.
 - Certifique-se de que o PC / laptop pode acessar a página da web do projetor.
 - Certifique-se de que a definição de "Firewall do Windows" está configurada para desativada em caso de função "TELNET" filtrar por PC/laptop.
1. Clique em **Procurar**  e depois digite "cmd" como uma palavra de procura. Pressione a tecla "Enter".

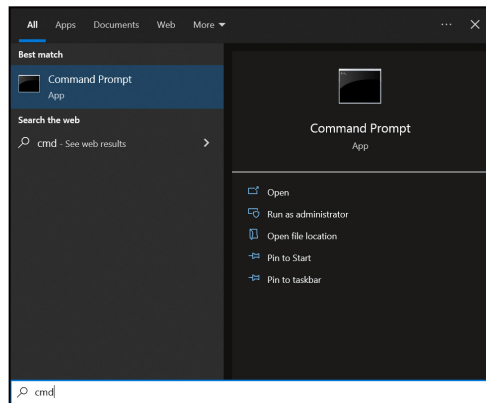

2. Abra o aplicativo de Solicitação de Comando.
3. Insira o formato do comando da seguinte forma:
 - telnet ttt.xxx.yyy.zzz 23 (tecla "Enter" pressionada)
 - (ttt.xxx.yyy.zzz: Endereço de IP do projetor)
4. Se a Telnet-Conexão estiver pronta, e o usuário puder ter entrada de comando RS232, então pressione a tecla "Enter" e a conexão Telnet deverá estar pronta para o controle de comando RS232.

Especificação para "RS232 por TELENT":

1. Telnet: TCP.
2. Porta Telnet: 23 (para maiores detalhes, favor contatar a equipe de serviço Optoma).
3. Utilitário Telnet: Windows "TELNET.exe" (modo console).
4. Para encerrar a sessão Telnet, basta fechar a janela do aplicativo de Solicitação de Comando.
5. Utilitário Telnet do Windows diretamente após conexão pronto para TELNET.
 - Limitação 1 para Controle Telnet: Não pode haver mais de 50 bytes para cargas úteis sucessivas da rede para o aplicativo Controle Telnet.
 - Limitação 2 para Controle Telnet: Existem menos de 26 bytes para um comando RS232 sucessivo para o Controle Telnet.
 - Limitação 3 para Controle Telnet: Atraso mínimo para o próximo comando deve ser superior a 200 (ms).

Menu de reajuste de controle

Voltar as configurações padrão de fábrica para as configurações de controle.

USANDO O PROJETOR

Menu de informações

Menu de informações

Exibir as informações do projetor, conforme listado abaixo:

- Regulamentar
- Número de Série
- Fonte
- Info. de Cor
- Horas da fonte de luz
- Modo de imagem
- ID do dispositivo
- Modo da Fonte de Luz
- OMS
- Versão FW

INFORMAÇÕES ADICIONAIS

Resoluções compatíveis

Modelo 4K

B0/Tempo estabelecido

Resolução	V [Hz]	H [Hz]
720x400	70,0	31,5
640x480	60,0	31,5
640x480	66,6(67)	34,9
640x480	72,0	37,9
640x480	75,0	37,5
800x600	56,0	35,1
800x600	60,0	37,9
800x600	72,0	48,1
800x600	75,0	46,9
832x624	75,0	48,9
1024x768	60,0	48,4
1024x768	70,0	56,5
1024x768	75,0	60,0
1280x1024	75,0	80,0
1152x870	75,0	67,5

B0/Tempo padrão

Resolução	V [Hz]	Taxa
1024x768	120,0	04:03
1280x720	60,0	16:09
1280x720	120,0	16:09
1280x800	60,0	16:10
1280x1024	60,0	05:04
1440x900	60,0	16:10
1400x1050	60,0	04:03
1600x1200	60,0	04:03

B0/Tempo em detalhe

Resolução	V [Hz]
3840x2160	60,0

B1/Modo de vídeo (4K (LPCM&ARC))

VIC	Resolução	V [Hz]
1	640x480p 4:3	60,0
18	720x576p 16:9	50,0
3	720x480p 16:9	60,0
19	1280x720p 16:9	50,0
4	1280x720p 16:9	60,0
5	1920x1080i 16:9	60,0
20	1920x1080i 16:9	50,0

INFORMAÇÕES ADICIONAIS

VIC	Resolução	V [Hz]
32	1920x1080p 16:9	24,0
31	1920x1080p 16:9	50,0
16	1920x1080p 16:9	60,0
63	1920x1080p 16:9	120,0
89	2560 x 1080p 64:27	50,0
90	2560 x 1080p 64:27	60,0
93	3840 x 2160p 16:9	24,0
95	3840 x 2160p 16:9	30,0
96	3840 x 2160p 16:9	50,0
97	3840 x 2160p 16:9	60,0
98	4096 x 2160p 256:135	24,0
102	4096 x 2160p 256:135	60,0

B1/Modo de vídeo (4K (eARC))

VIC	Resolução	V [Hz]
1	640x480p 4:3	60,0
18	720x576p 16:9	50,0
3	720x480p 16:9	60,0
19	1280x720p 16:9	50,0
5	1920x1080i 16:9	60,0
20	1920x1080i 16:9	50,0
32	1920x1080p 16:9	24,0
31	1920x1080p 16:9	50,0
16	1920x1080p 16:9	60,0
63	1920x1080p 16:9	120,0
89	2560 x 1080p 64:27	50,0
90	2560 x 1080p 64:27	60,0
93	3840 x 2160p 16:9	24,0
95	3840 x 2160p 16:9	30,0
96	3840 x 2160p 16:9	50,0
97	3840 x 2160p 16:9	60,0
98	4096 x 2160p 256:135	24,0
102	4096 x 2160p 256:135	60,0

B1/Tempo em detalhe

Resolução	V [Hz]
2560 x 1440	120,00
1920 x 1080	240,00

INFORMAÇÕES ADICIONAIS

Modelo 1080p

Sinal de entrada para HDMI

Sinal	Resolução	Taxa de Atualização(Hz)	Notas para Mac
VGA	640 x 480	60	Mac 60/72/85/
SVGA	800 x 600	60(*2)/72/85/120(*2)	Mac 60/72/85
XGA	1024 x 768	48/50(*4)/60(*2)/70/75/85/120(*2)	Mac 60/70/75/85
SDTV(480I)	720 x 480	60	
SDTV(480P)	720 x 480	60	
SDTV(576I)	720 x 576	50	
SDTV(576P)	720 x 576	50	
WSVGA(1024X600)	1024 x 600	60 (*3)	
HDTV(720p)	1280 x 720	50(*2)/60/120(*2)	Mac 60
WXGA	1280 x 768	60/75/85	Mac 75
	1280 x 800	60/50/48hz(*4)	Mac 60
WXGA(*5)	1366 x 768	60	
SXGA	1280 x 1024	60/75/85	Mac 60/75
	1440 x 900	60	
SXGA+	1400 x 1050	60	
UXGA	1600 x 1200	60	
HDTV(1080I)	1920 x 1080	50/60	
HDTV(1080p)	1920 x 1080	24/30/50/60	Mac 60
WUXGA	1920 x 1200(*1)	60/50(*4)	Mac 60

Nota:

- (*1) 1920 x 1200 @60hz só suporta RB(apagamento reduzido).
- (*2) Temporização 3D para projetor 3D Pronto(STD) e projetor 3D Verdadeiro (Opção).
- (*3) O novo projetor ERA & Data deve ter esta temporização WSVGA, Proscene e Home é bom de se ter.
- (*4) Proscene e projetor de dados >4.000L, a resolução nativa deve suportar @50Hz/48Hz.
- (*5) temporização padrão Windows 8.

INFORMAÇÕES ADICIONAIS

Compatibilidade de Vídeo 3D Verdadeiro

Resolução de entrada	Entrada HDMI 1.4a 3D	Tempo de entrada		
		1280 x 720P @ 50Hz	Cima e Baixo	
		1280 x 720P @ 60Hz	Cima e Baixo	
		1280 x 720P @ 50Hz	Pacote de Quadro	
		1280 x 720P @ 60Hz	Pacote de Quadro	
		1920 x 1080i @ 50Hz	Lado a lado (Meio)	
		1920 x 1080i @ 60Hz	Lado a lado (Meio)	
		1920 x 1080P @ 24Hz	Cima e Baixo	
		1920 x 1080P @ 24Hz	Pacote de Quadro	
		HDMI 1.3	1920 x 1080i @ 50Hz	Lado a lado (Meio)
	1920 x 1080i @ 60Hz			
	1280 x 720P @ 50Hz			
	1280 x 720P @ 60Hz			
	800 x 600 @ 60Hz			
	1024 x 768 @ 60Hz			
	1280 x 800 @ 60Hz		Cima e Baixo	Modo TAB está ligado
	1920 x 1080i @ 50Hz			
	1920 x 1080i @ 60Hz			
	1280 x 720P @ 50Hz			
	1280 x 720P @ 60Hz			
800 x 600 @ 60Hz				
1024 x 768 @ 60Hz				
1280 x 800 @ 60Hz				
1024 x 768 @ 120Hz	Sequencia de Imagens	Formato 3D é quadro sequencial		
1280x 720 @ 120Hz				

Nota:

- Se a entrada 3D for 1080p@24 Hz, o DMD deve repetir com múltiplo integral com o modo 3D.
- 1080i@25Hz e 720p@50Hz serão executados em 100Hz; outras temporizações 3D serão executados em 120Hz.
- 1080p@ 24Hz executará 144 Hz.

INFORMAÇÕES ADICIONAIS

EDID

Digital				
B0/Tempo estabelecido	B0/Tempo padrão	B0/Tempo em detalhe	B1/Modo de vídeo	B1/Tempo em detalhe
720 x 400 @ 70Hz	Temporização 1: 1024 x 768 @ 120Hz (4:3)	1080P: 1920 x 1080 @ 60Hz	640 x 480p @ 60Hz 4:3	1366 x 768 @ 60Hz
640 x 480 @ 60Hz	Temporização 2: 1280 x 720 @ 60Hz (16:9)		720(1440) x 576i @ 50Hz 4:3	
640 x 480 @ 67Hz	Temporização 3: 1280 x 720 @ 120Hz (16:9)		720(1440) x 576i @ 50Hz 16:9	
640 x 480 @ 72Hz	Temporização 4: 1280 x 800 @ 60Hz (16:10)		720(1440) x 480i @ 60Hz 4:3	
640 x 480 @ 75Hz	Temporização 5: 1280 x 1024 @ 60Hz (5:4)		720(1440) x 480i @ 60Hz 16:9	
800 x 600 @ 56Hz	Temporização 6: 1440 x 900 @ 60Hz (16:10)		720 x 576p @ 50 Hz 4:3	
800 x 600 @ 60Hz	Temporização 7: 1400 x 1050 @ 60Hz (4:3)		720 x 576p @ 50 Hz 16:9	
800 x 600 @ 72Hz	Temporização 8: 1600 x 1200 @ 60Hz (4:3)		720 x 480p @ 60 Hz 4:3	
800 x 600 @ 75Hz			720 x 480p @ 60 Hz 16:9	
832 x 624 @ 75Hz			1280 x 720p @ 50 Hz 16:9	
1024 x 768 @ 60Hz			1280 x 720p @ 60 Hz 16:9	
1024 x 768 @ 70Hz			1920 x 1080i @ 60 Hz 16:9	
1024 x 768 @ 75Hz			1920 x 1080i @ 50 Hz 16:9	
1280 x 1024 @ 75Hz			1920 x 1080p @ 24 Hz 16:9	
1152 x 870 @ 75Hz			1920 x 1080p @ 30 Hz 16:9	
			1920 x 1080p @ 50 Hz 16:9	
			1920 x 1080p @ 60 Hz 16:9	
			1920 x 1080p @ 120 Hz 16:9	
			3840 x 2160p @ 24 Hz 16:9	
			3840 x 2160p @ 25 Hz 16:9	
			3840 x 2160p @ 30 Hz 16:9	
			3840 x 2160p @ 50 Hz 16:9	
			3840 x 2160p @ 60 Hz 16:9	
			4096 x 2160p @ 24 Hz 256:135	
			4096 x 2160p @ 25 Hz 256:135	
			4096 x 2160p @ 30 Hz 256:135	
			4096 x 2160p @ 50 Hz 256:135	
			4096 x 2160p @ 60 Hz 256:135	

INFORMAÇÕES ADICIONAIS

Analogico				
B0/Tempo estabelecido	B0/Tempo padrão	B0/Tempo em detalhe	B1/Modo de vídeo	B1/Tempo em detalhe
720 x 400 @ 70Hz	Temporização 1: 1280 x 720 @ 60Hz (16:9)	1080P: 1920 x 1080 @ 60Hz		1366 x 768 @ 60Hz
640 x 480 @ 60Hz	Temporização 2: 1280 x 800 @ 60Hz (16:10)			1920 x 1200 @ 60Hz
640 x 480 @ 67Hz	Temporização 3: 1280 x 1024 @ 60Hz (5:4)			
640 x 480 @ 72Hz	Temporização 4: 1400 x 1050 @ 60Hz (4:3)			
640 x 480 @ 75Hz	Temporização 5: 1600 x 1200 @ 60Hz (4:3)			
800 x 600 @ 56Hz	Temporização 6: 1440 x 900 @ 60Hz (16:10)			
800 x 600 @ 60Hz	Temporização 7: 1280 x 720 @ 120Hz (16:9)			
800 x 600 @ 72Hz	Temporização 8: 1024 x 768 @ 120Hz (4:3)			
800 x 600 @ 75Hz				
832 x 624 @ 75Hz				
1024 x 768 @ 60Hz				
1024 x 768 @ 70Hz				
1024 x 768 @ 75Hz				
1280 x 1024 @ 75Hz				
1152 x 870 @ 75Hz				

INFORMAÇÕES ADICIONAIS

Tamanho da imagem e distância de projeção

Modelo 4K

Tamanho da Imagem Desejável						Distância de Projeção (C)				Deslocamento (Hd)			
Diagonal		Largura		Altura		Largura		Tele		Vertical - (101,5%)		Vertical + (116,6%)	
m	pol	m	pol	m	pol	m	pol	m	pol	m	pol	m	pol
0,51	20	0,44	17,43	0,25	9,81	/	/	0,99	3,25	0,004	0,15	0,042	1,63
0,76	30	0,66	26,15	0,37	14,71	/	/	1,49	4,89	0,006	0,22	0,061	2,42
1,02	40	0,89	34,86	0,50	19,60	1,24	4,07	1,98	6,50	0,007	0,30	0,083	3,27
1,27	50	1,11	43,58	0,62	24,50	1,55	5,09	2,48	8,14	0,009	0,37	0,103	4,05
1,52	60	1,33	52,29	0,75	29,40	1,86	6,10	2,98	9,78	0,011	0,44	0,125	4,90
1,78	70	1,55	61,01	0,87	34,30	2,17	7,12	3,47	11,38	0,013	0,51	0,144	5,69
2,03	80	1,77	69,73	1,00	39,20	2,48	8,14	3,97	13,02	0,015	0,59	0,166	6,54
2,29	90	1,99	78,44	1,12	44,10	2,79	9,15	4,46	14,63	0,017	0,66	0,186	7,32
2,54	100	2,21	87,16	1,25	49,00	3,10	10,17	4,96	16,27	0,019	0,74	0,208	8,17
3,05	120	2,66	104,59	1,49	58,80	3,72	12,20	5,95	19,52	0,022	0,88	0,247	9,74
3,68	145	3,21	126,38	1,81	71,10	4,49	14,73	7,19	23,59	0,027	1,07	0,300	11,83
4,06	160	3,54	139,45	1,99	78,40	4,96	16,27	7,93	26,02	0,030	1,18	0,330	13,01
4,57	180	3,98	156,88	2,24	88,20	5,58	18,31	8,93	29,30	0,034	1,32	0,372	14,64
5,08	200	4,43	174,32	2,49	98,10	6,20	20,34	/	/	0,037	1,47	0,413	16,27
6,35	250	5,53	217,89	3,11	122,60	7,75	25,43	/	/	0,047	1,84	0,516	20,33
7,62	300	6,64	261,47	3,74	147,10	9,30	30,51	/	/	0,056	2,21	0,621	24,44

Nota: Taxa de zoom: 1,6 x

Modelo 1080p

Tamanho da Imagem Desejável						Distância de Projeção (C)				Deslocamento (Hd)			
Diagonal		Largura		Altura		Largura		Tele		Vertical - (103,5%)		Vertical + (118,6%)	
m	pol	m	pol	m	pol	m	pol	m	pol	m	pol	m	pol
0,71	28	0,62	24,40	0,35	13,73	/	/	1,39	4,56	0,012	0,48	0,065	2,56
0,76	30	0,66	26,15	0,37	14,71	/	/	1,49	4,89	0,013	0,51	0,069	2,71
1,02	40	0,89	34,86	0,50	19,60	1,24	4,07	1,98	6,50	0,018	0,69	0,093	3,66
1,27	50	1,11	43,58	0,62	24,50	1,55	5,09	2,48	8,14	0,022	0,85	0,115	4,54
1,52	60	1,33	52,29	0,75	29,40	1,86	6,10	2,98	9,78	0,026	1,03	0,140	5,49
1,78	70	1,55	61,01	0,87	34,30	2,17	7,12	3,47	11,38	0,030	1,20	0,162	6,37
2,03	80	1,77	69,73	1,00	39,20	2,48	8,14	3,97	13,02	0,035	1,38	0,186	7,32
2,29	90	1,99	78,44	1,12	44,10	2,79	9,15	4,46	14,63	0,039	1,54	0,208	8,20
2,54	100	2,21	87,16	1,25	49,00	3,10	10,17	4,96	16,27	0,044	1,72	0,233	9,15
3,05	120	2,66	104,59	1,49	58,80	3,72	12,20	5,95	19,52	0,052	2,05	0,277	10,91
3,68	145	3,21	126,38	1,81	71,10	4,49	14,73	7,19	23,59	0,063	2,49	0,337	13,25
4,06	160	3,54	139,45	1,99	78,40	4,96	16,27	7,93	26,02	0,070	2,74	0,370	14,57
4,57	180	3,98	156,88	2,24	88,20	5,58	18,31	8,93	29,30	0,078	3,09	0,417	16,40

Nota: Taxa de zoom: 1,6 x

INFORMAÇÕES ADICIONAIS

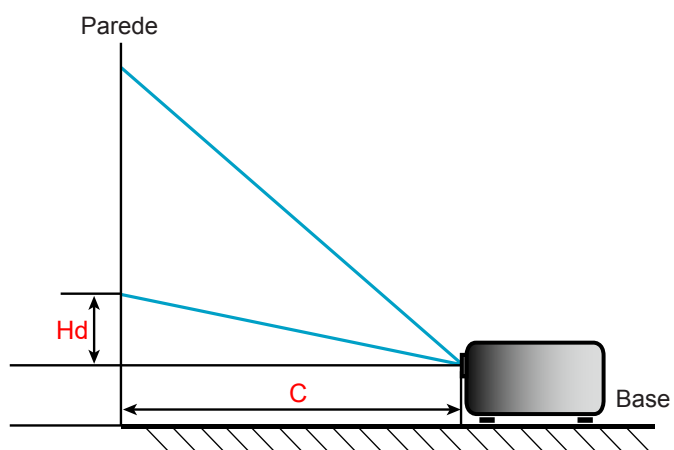

INFORMAÇÕES ADICIONAIS

Dimensões do projetor e instalação da montagem do teto

1. Para prevenir danos em seu projetor, use a montagem de teto Optoma.
2. Se desejar usar um kit de montagem no teto de terceiros, certifique-se de que os parafusos usados para fixar um suporte no projetor atenda às seguintes especificações:
 - Tipo do parafuso: M4*10mm
 - Comprimento mínimo da rosca: 10 mm

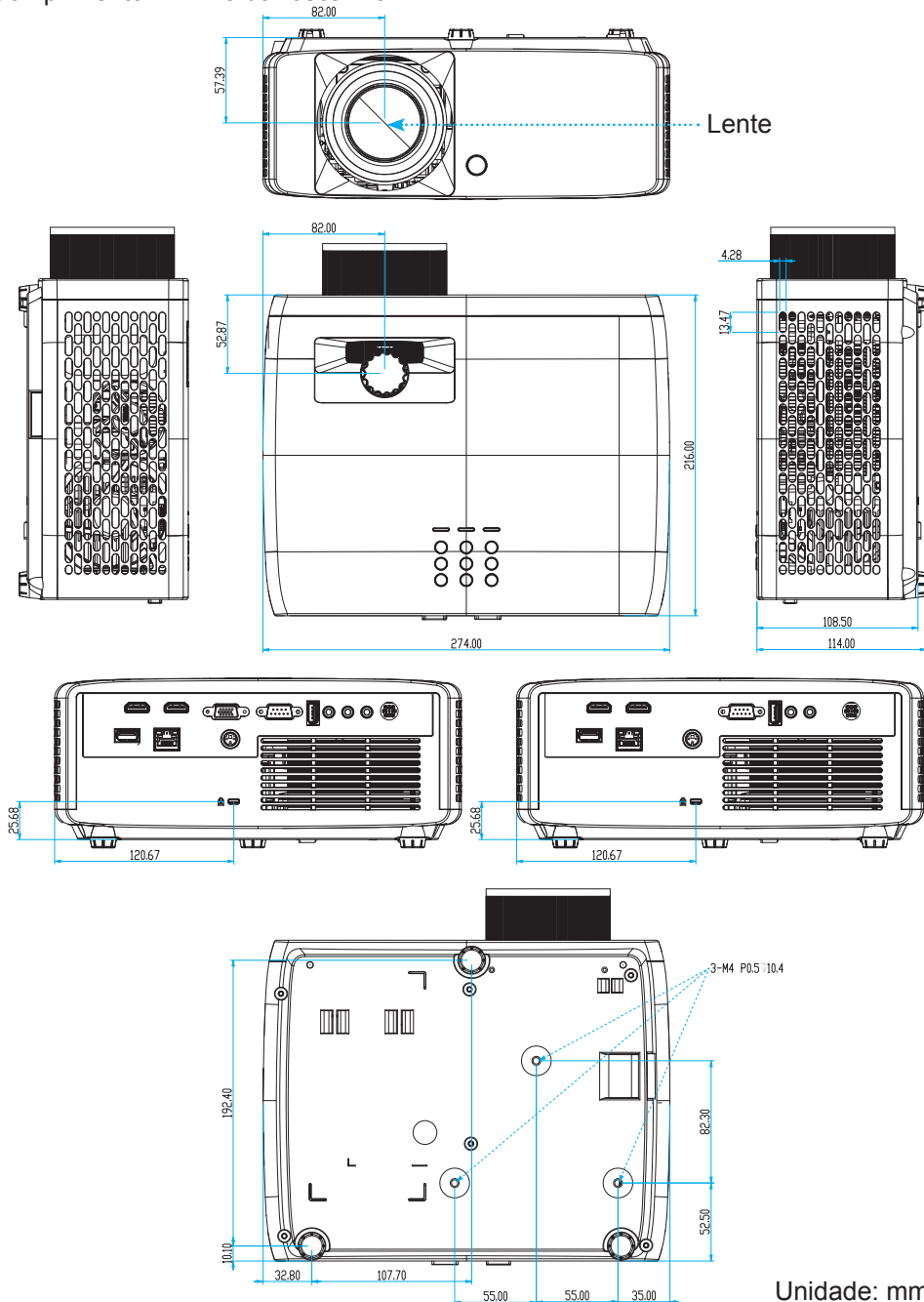

Nota: Por favor, note que o dano resultando da instalação incorreta invalidará a garantia.



Aviso:

- Se você comprar uma montagem de teto de outra empresa, se certifique de usar o tamanho correto de parafuso. O tamanho do parafuso vai variar dependendo da espessura da placa de montagem.
- Se certifique de manter uma brecha de pelo menos 10 cm entre o teto e a parte superior do projetor.
- Evite instalar o projetor perto de uma fonte de calor.

INFORMAÇÕES ADICIONAIS

Para montagem no teto, você poderia comprar um prendedor de cabo com mais de 250mm de comprimento para fixar o adaptador CA, se necessário.

1. Instale o prendedor de cabo nos orifícios designados na parte inferior do projetor. Em seguida, coloque o adaptador CA em seu slot.

Orifícios para o Prendedor de Cabo

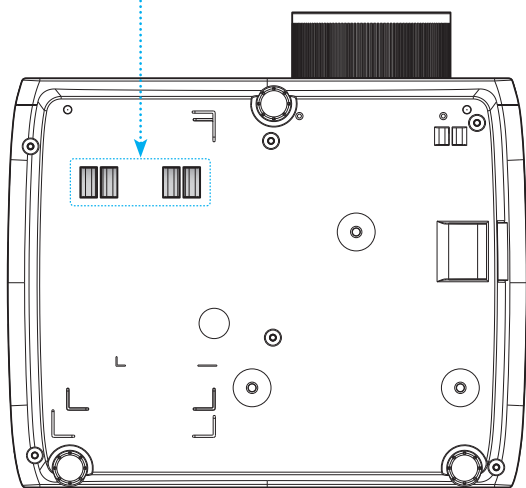

Adaptador

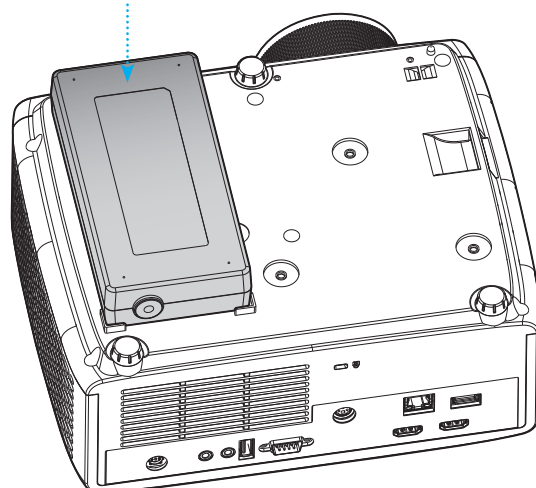

2. Fixe o adaptador CA com o prendedor de cabo.

Prendedor de Cabo

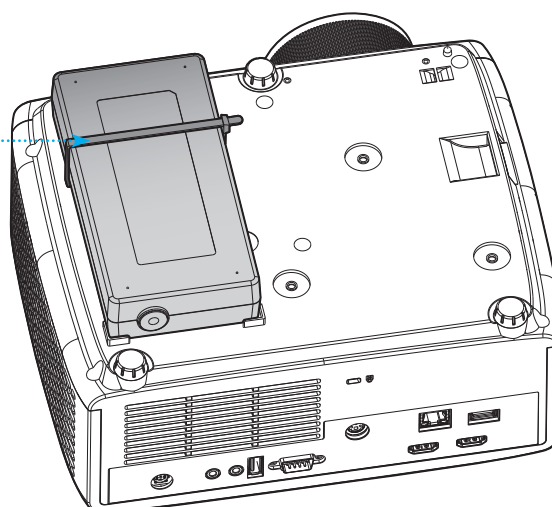

INFORMAÇÕES ADICIONAIS

Códigos do controle remoto IR

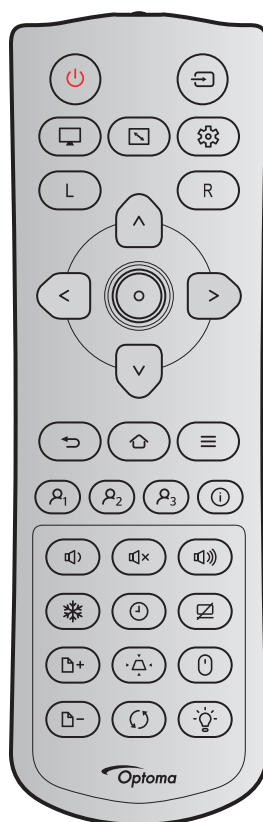







Tecla	Repetir formato	Código NEC				Descrição	
		Código personalizado		Data			
		Byte 1	Byte 2	Byte 3	Byte 4		
Energia		F1	32	CD	02	FD	Pressione para ligar / desligar o projetor.
Fonte		F1	32	CD	C3	3C	Pressione para selecionar um sinal de entrada.
Modo de Exibição		F1	32	CD	5	FA	Pressione para alterar o modo Exibição de uma imagem exibida.
Formato		F1	32	CD	64	9B	Pressione para mudar a proporção da imagem exibida.
Menu de Configuração		F1	32	CD	A8	57	Pressione para entrar o menu de Configuração.
Clique esquerdo do mouse	L	F1	32	CD	CB	34	Botão esquerdo do mouse
Clique direito do mouse	R	F1	32	CD	CC	33	Botão direito do mouse

INFORMAÇÕES ADICIONAIS

Tecla	Repetir formato	Código NEC				Descrição	
		Código personalizado		Data			
		Byte 1	Byte 2	Byte 3	Byte 4		
Quatro teclas de seleção de direções (para cima)	^	F2	32	CD	11	EE	Pressione para selecionar os itens ou fazer ajustes na sua seleção.
Quatro teclas de seleção de direções (Esquerda)	<	F2	32	CD	10	EF	
Quatro teclas de seleção de direções (Direita)	>	F2	32	CD	12	ED	
Quatro teclas de seleção de direções (Baixo)	∨	F2	32	CD	14	EB	
Enter	o	F1	32	CD	0F	F0	Confirma a seleção do item.
Voltar	↶	F1	32	CD	0D	F2	Pressione para retornar ao menu anterior.
Home	🏠	F1	32	CD	A0	5F	Pressione para retornar ao menu principal quando o OSD estiver no submenu. - Nenhuma função quando não há exibição OSD. - Nenhuma função quando o menu de atalho é exibido.
Menu	☰	F1	32	CD	0E	F1	Pressione para exibir ou sair dos menus de exibição em tela.
Usuário 1	👤 ₁	F1	32	CD	36	C9	Pressione para inserir a função atribuída.
Usuário 2	👤 ₂	F1	32	CD	65	9A	Pressione para inserir a função atribuída.
Usuário 3	👤 ₃	F1	32	CD	66	99	Pressione para inserir a função atribuída.
Informações	ⓘ	F1	32	CD	25	DA	Pressione para inserir o menu de informações.
Volume -	🔊	F2	32	CD	8F	70	Pressione para diminuir o volume.
Mudo	🔊×	F1	32	CD	52	AD	Pressione para desligar / ligar temporariamente o áudio.
Volume +	🔊))	F2	32	CD	8C	73	Pressione para aumentar o volume.
Congelamento	❄️	F1	32	CD	6	F9	Pressione para congelar a imagem do projetor.
Timer do Sono	⌚	F1	32	CD	63	9C	Pressione para definir o cronômetro de contagem regressiva.
Mudo AV	🔊/	F1	32	CD	3	FC	Pressione para ocultar / exibir a imagem da tela e desligar / ligar o áudio.

INFORMAÇÕES ADICIONAIS

Tecla	Repetir formato	Código NEC				Descrição	
		Código personalizado		Data			
		Byte 1	Byte 2	Byte 3	Byte 4		
Página Cima		F2	32	CD	C1	3E	Pressione a subir a página.
Trapézio		F1	32	CD	7	F8	Pressione para ajustar a distorção da imagem causada pela inclinação do projetor.
Controle do mouse		F1	32	CD	3E	C1	Pressione para ligar/desligar a função do mouse USB.
Página Baixar		F2	32	CD	C2	3D	Pressione a descer a página.
Re-sincronizar		F1	32	CD	C4	3B	Pressione para sincronizar o projetor com a origem de entrada.
Modo da Fonte de Luz		F1	32	CD	0A	F5	Pressione para ajustar automaticamente o brilho da imagem para proporcionar um desempenho de contraste ideal.

INFORMAÇÕES ADICIONAIS

Vinculação do Optoma Management Suite (OMS)

Para iniciar usando OMS, complete os seguintes passos:

1. A partir da página *Servidor We do Dispositivo*, selecione **OMS**.

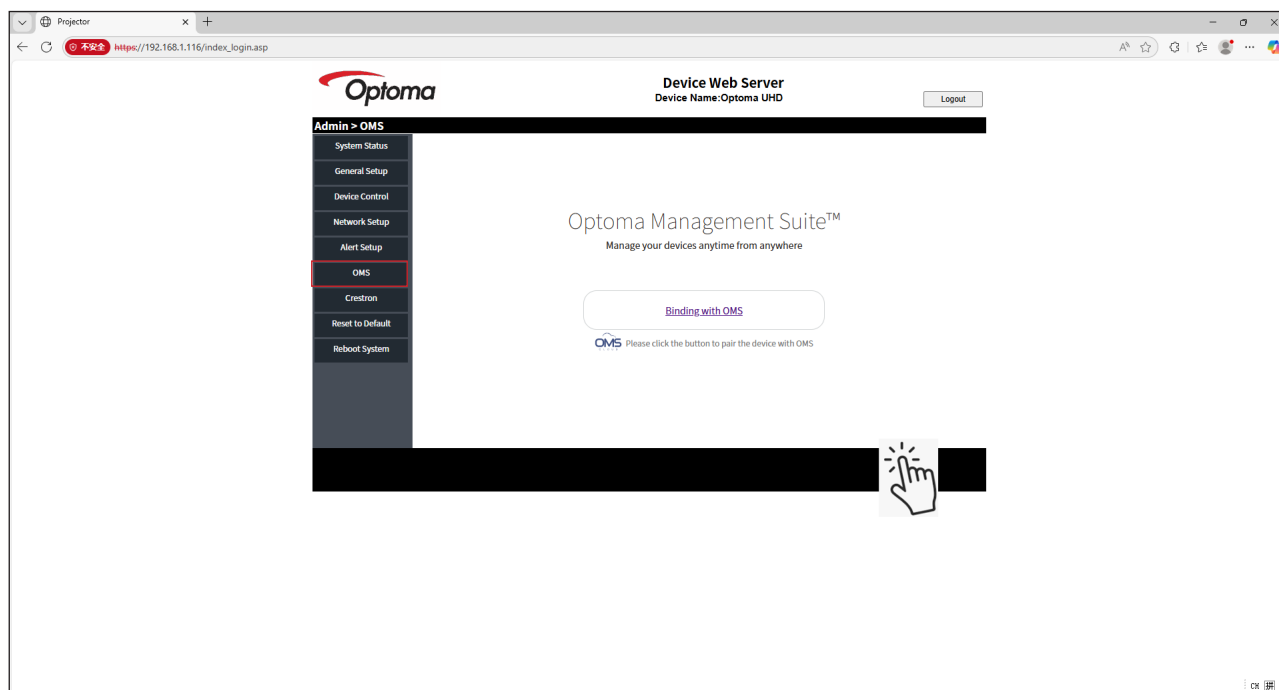

2. Uma nova janela do navegador será aberta. Selecione o local desejado para o dispositivo. Em seguida, clique em **OK** para continuar.

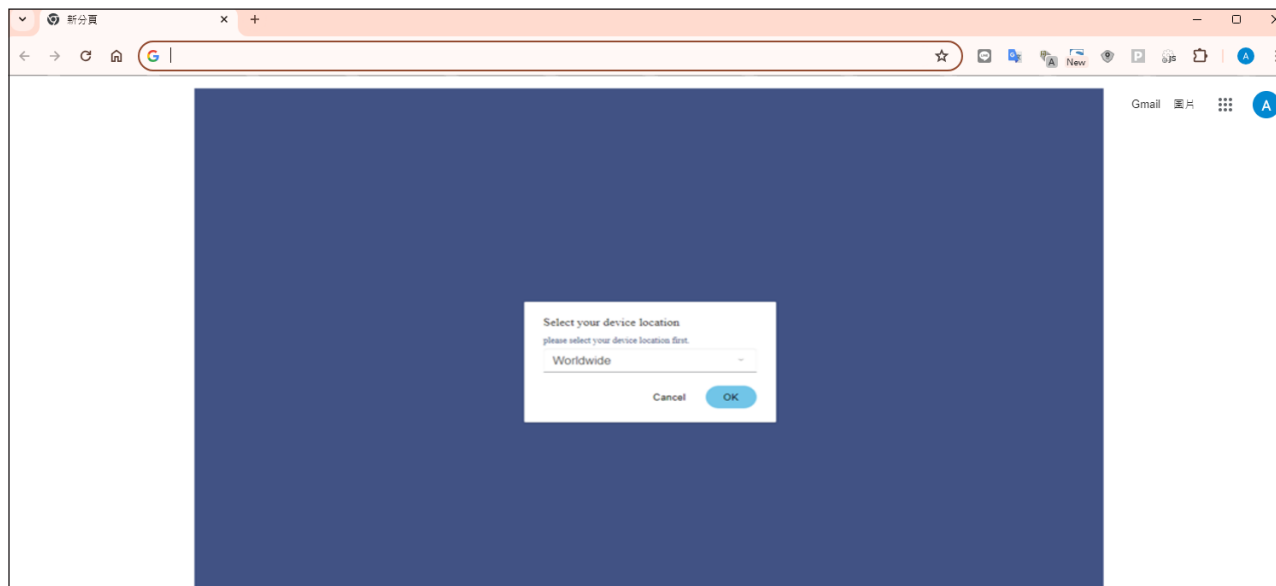

INFORMAÇÕES ADICIONAIS

3. Siga as instruções na tela para vincular seu dispositivo ao sistema OMS.
 - Escaneie o código QR. Em seguida, cadastre-se e faça login no site do Optoma Management Suite.
 - Selecione **Adicionar um novo dispositivo** e digite o número de série do dispositivo no sistema OMS.

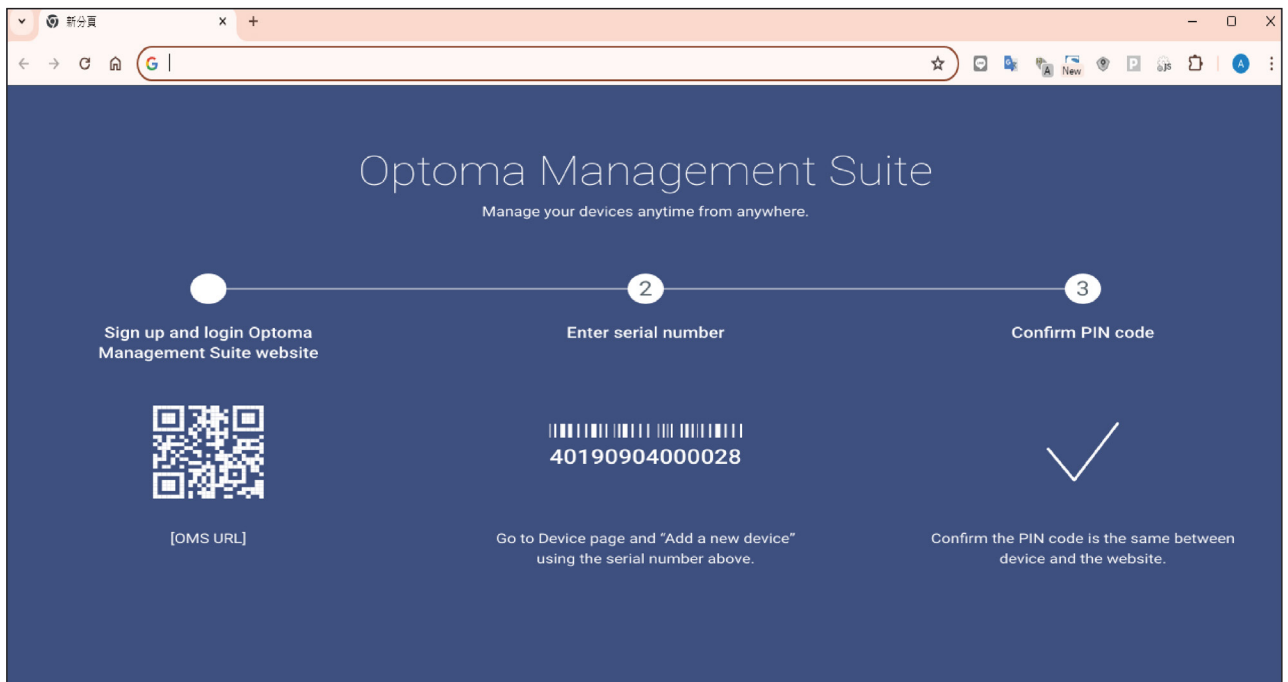

4. Após digitar o número de série no sistema OMS, confirme os códigos PIN em ambas as telas. Se os códigos coincidirem, selecione **Confirmar** para continuar.

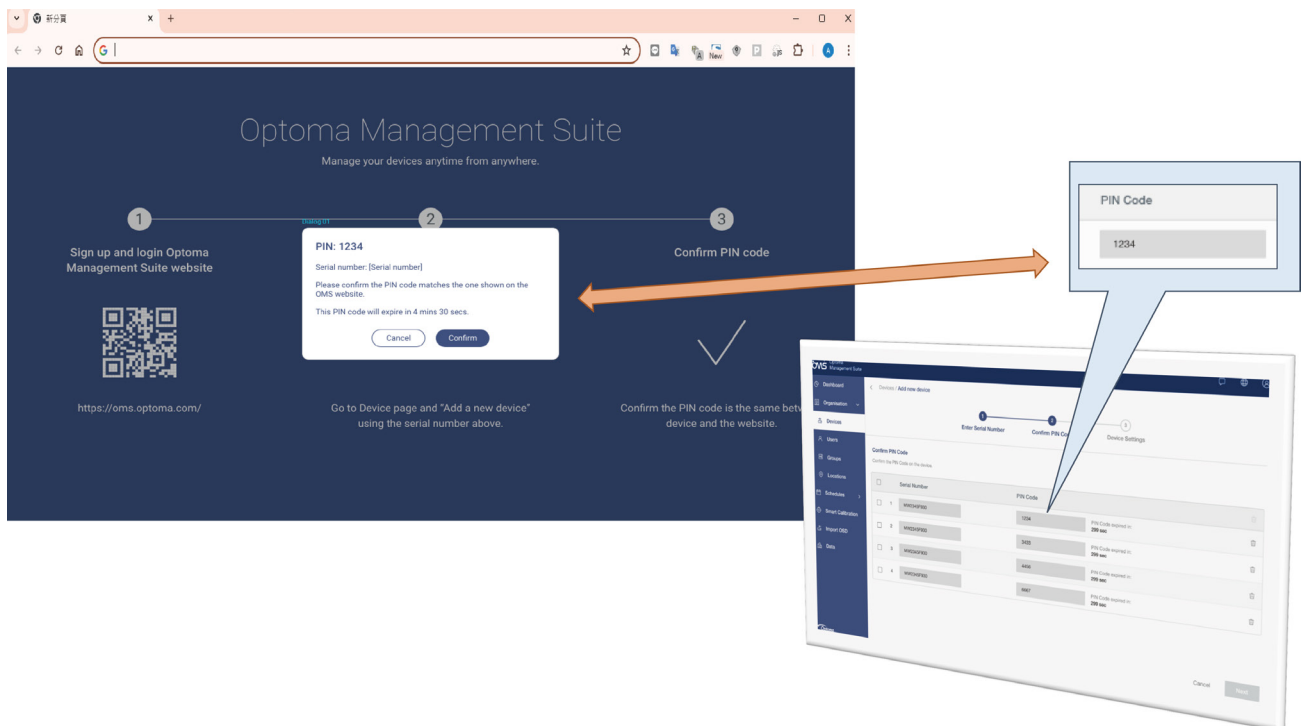

INFORMAÇÕES ADICIONAIS

5. O processo de vinculação do dispositivo está concluído.

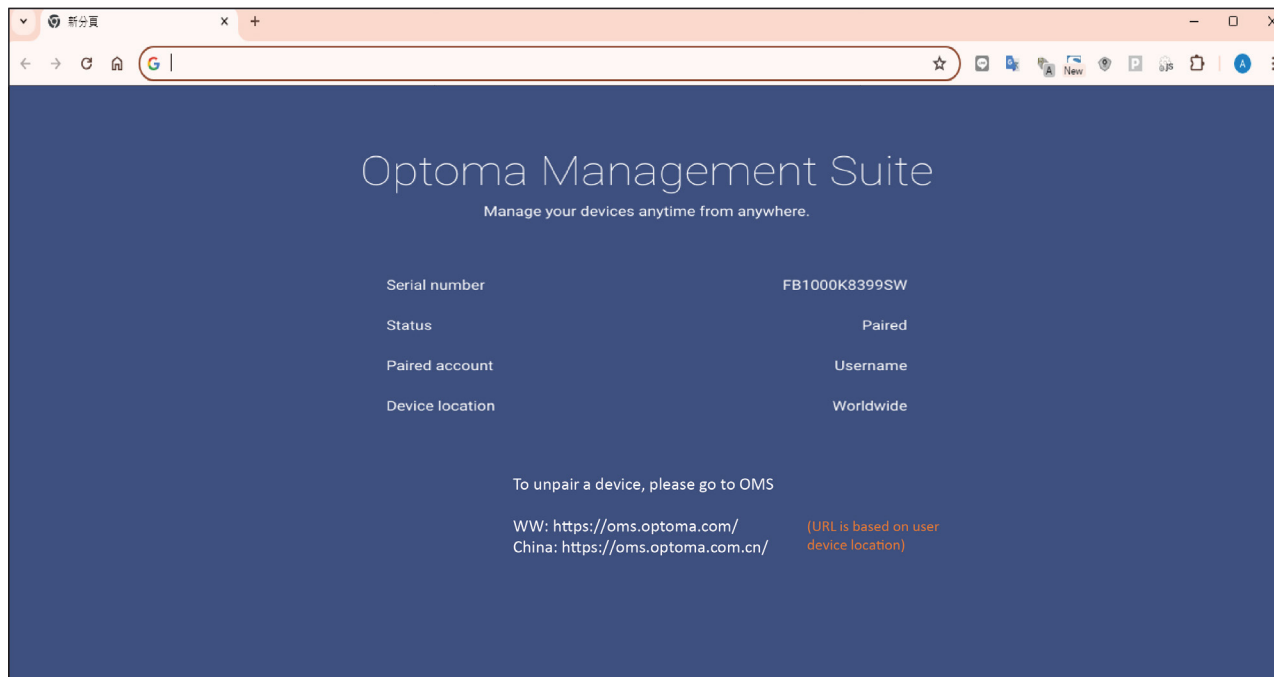

6. A partir da página *Servidor We do Dispositivo*, selecione **OMS** para obter as informações de vinculação.

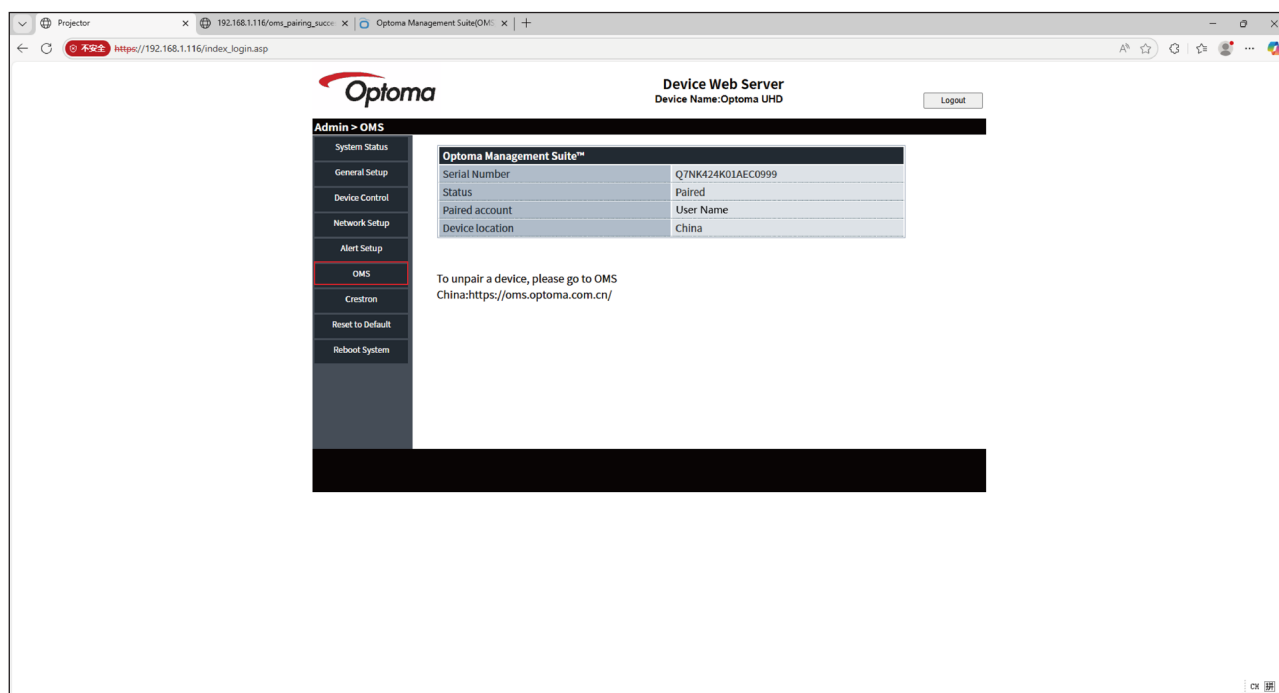

INFORMAÇÕES ADICIONAIS

Solução de problemas

Se você experimentar um problema com seu projetor, consulte as seguintes informações. Se o problema persistir, entre em contacto com revendedor ou a assistência técnica local.

Problemas de imagem

- ❓ *Nenhuma imagem aparece na tela*
 - Certifique-se de que todos os cabos e conexões de alimentação estejam corretas e firmemente conectados, como descrito na seção "Instalação".
 - Certifique-se de que os pinos dos conectores não estejam tortos ou quebrados.
 - Certifique-se de que o recurso "Silenciar" não está ativado.

- ❓ *A imagem está fora de foco*
 - Gire o anel de foco no sentido horário ou anti-horário até que a imagem fique nítida e legível. (Consulte página 20).
 - Verifique se a tela de projeção está entre a distância do projetor. (Consulte a página 67).

- ❓ *A imagem é esticada ao exibir um título de DVD de 16:9*
 - Ao reproduzir um DVD anamórfico ou DVD de 16:9, o projetor mostrará a melhor imagem no formato 16:9 no lado do projetor.
 - Se você reproduzir um título de DVD de formato 4:3, altere o formato para 4:3 no OSD do projetor.
 - Configure o formato de exibição para a proporção 16:9 (Largo) no reprodutor de DVD.

- ❓ *A imagem é pequena ou grande demais*
 - Gire a alavanca de ampliação no sentido horário ou anti-horário para aumentar ou diminuir o tamanho da imagem projetada. (Consulte página 20).
 - Aproxime ou afaste o projetor da tela.
 - Pressione "Menu" no painel do projetor, vá para "Tela → Formato". Experimente configurações diferentes.

- ❓ *A imagem está com as laterais inclinadas:*
 - Se possível, reposicione o projetor para que esteja centrado na tela e abaixo da sua parte inferior.

- ❓ *A imagem está invertida*
 - Selecione "Tela → Orientação da projeção" no OSD e ajuste a direção da projeção.

INFORMAÇÕES ADICIONAIS

Outros problemas



O projetor para de responder a todos controles

- Se for possível, desligue o projetor, desconecte o cabo de alimentação e espere pelo menos 20 segundos antes de reconectar a alimentação.

Problemas do controle remoto



Se o controle remoto não funcionar

- Verifique se o ângulo de operação do controle remoto apontando está dentro de $\pm 15^\circ$ do receptor de infravermelho no projetor.
- Certifique-se de que não haja obstruções entre o controle remoto e o projetor. Fique a menos de 6 m (19,7 pés) do projetor.
- Certifique-se de que as pilhas estejam inseridas corretamente.
- Substitua as pilhas se elas estiverem acabadas.

INFORMAÇÕES ADICIONAIS

Indicador de advertência

Quando os indicadores de alerta (ver abaixo) acendem ou piscam, o projetor desligarão automaticamente:

- O indicador LED da “Lâmpada” fica aceso em vermelho, se o indicador de “Força” pisca em vermelho.
- O indicador LED de “Lâmpada” fica aceso, se o indicador “Força” pisca em vermelho. Isto indica que o projetor sobre aqueceu. Sob condições normais, o projetor pode ser ligado novamente.
- O indicador LED de “Lâmpada” pisca em vermelho, se o indicador “Força” pisca em vermelho.

Desplugue o cabo de alimentação do projetor, aguarde 30 segundos e tente novamente. Se o indicador de alerta acender ou piscar, contate seu centro de serviço mais próximo para assistência.

Mensagens das Luzes de LED

Mensagem	LED de Energia		LED de temperatura	LED da lâmpada
	(Vermelho)	(Azul)	(Vermelho)	(Vermelho)
Estado de espera (Cabo de alimentação de entrada)	Luz estável			
Ligado (aquecendo)		Piscando (0,5 segundos desligado/0,5 segundos ligado)		
Alimentação ativada e iluminação da lâmpada		Luz estável		
Desligar (Esfriando)		Piscando (0,5 segundos desligado/0,5 segundos ligado). Voltar a acender constante vermelho quando o ventilador de refrigeração desliga.		
Erro (Falha do lâmpada)	Piscando			Luz estável
Erro (Falha do ventilador)	Piscando		Piscando	
Erro (Superaquecimento)	Piscando		Luz estável	

- Desligar:

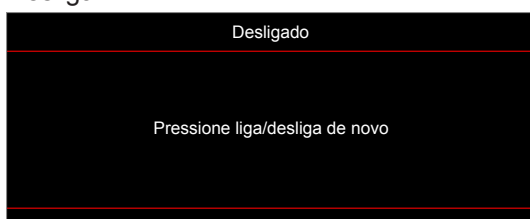

- Aviso de temperatura:

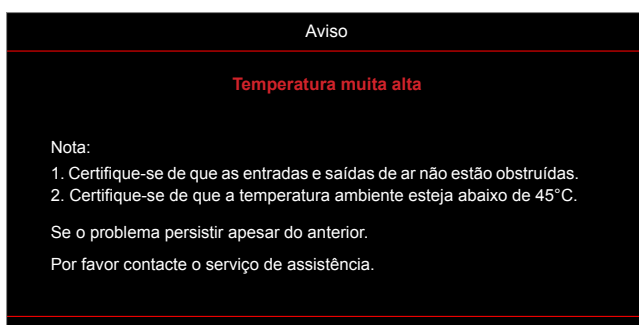

INFORMAÇÕES ADICIONAIS

Especificações 4K

Item	Descrição
Resolução nativa	3840x2160 (com atuador de 4 direções)
Resolução Máxima	<ul style="list-style-type: none">Resolução Máxima: HDMI (HDMI 2.0): 3840x2160@60HzMáxima largura de banda: HDMI 2.0: 600MHz
Lente	<ul style="list-style-type: none">Taxa de projeção: 1,4~2,24F-stop: 2,5~3,26Comprimento de foco: 20,91~32,62mmIntervalo de zoom: 1,6x
Deslocamento	101,5% ±5% ~ 116,6% ±5%
Tamanho da imagem	Optimizado a 60"largura@1,86m 20"–300" (deslocamento mecânico)
Distância de projeção	1m ~ 9,3m (deslocamento mecânico); 1,4m ~ 4,5m (Deslocamento óptico)
I/Os	<ul style="list-style-type: none">HDMI 2.0 x2USB Tipo-A x2RJ45 x1RS232 x1Saída de áudio x1Sinc 3D x1Acionador 12V x1
Cor	1073,4 milhões de cores
Taxa de verificação	<ul style="list-style-type: none">Taxa de leitura horizontal: 15k~150kHzTaxa de leitura vertical: 24~240 Hz
Alto-falante	15W x1, potência de saída 8W(-10%/+5%)
Consumo de energia	<ul style="list-style-type: none">Modo de brilho:<ul style="list-style-type: none">- 110V (Típico W; BTU) 245W ±15%; 836,0BTU/hr ±15%- 220V (Típico W; BTU) 240W ±15%; 819,0BTU/hr ±15%Modo Eco:<ul style="list-style-type: none">- 110V (Típico W; BTU) 170W ±15%; 580,1BTU/hr ±15%
Corrente de entrada	10,41A @ 24V
Orientações de instalação	Frente, Traseira, Teto, Traseiro-Cima
Dimensões (L x P x A)	<ul style="list-style-type: none">274 x 216 x 108,5 mm (sem pés)274 x 216 x 114 mm (com pés)
Peso	3,5 ±0,2 kg
Ambiental	Operando a 0~40°C (tolerância ±2°C, sem condensação)

Nota: Todas as especificações estão sujeitas a mudanças sem aviso.

INFORMAÇÕES ADICIONAIS

Especificações 1080p

Item	Descrição
Resolução nativa	1920x1080 (sem atuador)
Resolução Máxima	<ul style="list-style-type: none">Gráfico de até 3840x2160@60HzResolução Máxima: HDMI (2.0): 3840x2160@60HzMáxima largura de banda: HDMI 2.0: 600MHz
Lente	<ul style="list-style-type: none">Taxa de projeção: 1,4~2,24F-stop: 2,5~3,26Comprimento de foco: 20,91~32,62mmIntervalo de zoom: 1,6x
Deslocamento	103,5% ±5% ~ 118,6% ±5%
Tamanho da imagem	60"
Distância de projeção	478 mm @ 85" ~ 590 mm @ 105"
I/Os	<ul style="list-style-type: none">HDMI 2.0 x2USB Tipo-A x2RS232 x1RJ45 x1Saída de áudio x1Sinc 3D x1Acionador 12V x1Entrada de Áudio x1Entrada VGA x1
Cor	Apenas disponível no espaço de cor YCbCr
Taxa de verificação	<ul style="list-style-type: none">Taxa de leitura horizontal: 15,375~135 KHzTaxa de leitura vertical: 23,97~120 Hz
Alto-falante	15W
Consumo de energia	<ul style="list-style-type: none">Modo de brilho:<ul style="list-style-type: none">- 110V (Típico W; BTU) 245W ±15%; 836,0BTU/hr ±15%- 220V (Típico W; BTU) 240W ±15%; 818,9BTU/hr ±15%Modo Eco:<ul style="list-style-type: none">- 110V (Típico W; BTU) 160W ±15%; 545,9BTU/hr ±15%- 220V (Típico W; BTU) 155W ±15%; 528,9BTU/hr ±15%
Corrente de entrada	10,41A
Orientações de instalação	Frente, Traseira, Teto, Traseiro-Cima
Dimensões (L x P x A)	<ul style="list-style-type: none">274 x 216 x 108,5 mm (sem pés)274 x 216 x 114 mm (com pés)
Peso	2,9 ±0,2 kg
Ambiental	Operando a 0~40°C (tolerância ±2°C, sem condensação)

Nota: Todas as especificações estão sujeitas a mudanças sem aviso.



INFORMAÇÕES ADICIONAIS

Escritórios globais da Optoma

Para serviço ou suporte, entre em contato com o escritório local.



EUA

Optoma Technology, Inc.
47697 Westinghouse Drive.
Fremont, Ca 94539

 888-289-6786
 510-897-8601
 services@optoma.com



Canadá

Optoma Technology, Inc.
47697 Westinghouse Drive.
Fremont, Ca 94539

 888-289-6786
 510-897-8601
 services@optoma.com

América Latina

Optoma Technology, Inc.
47697 Westinghouse Drive.
Fremont, Ca 94539

 888-289-6786
 510-897-8601
 services@optoma.com



Europa

Unidade 1, Rede 41, Bourne End Mills
Hemel Hempstead, Herts,
HP1 2UJ, Reino Unido
www.optoma.eu
Telefone de serviço:
+44 (0)1923 691865

 +44 (0) 1923 691 800
 +44 (0) 1923 691 888
 service@tsc-europe.com



Benelux BV

Randstad 22-123
1316 BW Almere
Holanda
www.optoma.nl

 +31 (0) 36 820 0252
 +31 (0) 36 548 9052



França

Bâtiment E
81-83 avenue Edouard Vaillant
92100 Boulogne Billancourt, França

 +33 1 41 46 12 20
 +33 1 41 46 94 35
 savoptoma@optoma.fr



Espanha

C/ José Hierro,36 Of. 1C
28522 Rivas Vacia Madri,
Espanha

 +34 91 499 06 06
 +34 91 670 08 32



Alemanha

Am Nordpark 3
41069 Mönchengladbach
Alemanha

 +49 (0) 2161 68643 0
 +49 (0) 2161 68643 99
 info@optoma.de

Escandinávia

Lerpeveien 25
3040 Drammen
Noruega

 +47 32 98 89 90
 +47 32 98 89 99
 info@optoma.no

PO.BOX 9515
3038 Drammen
Noruega

Coréia

<https://www.optoma.com/kr/>

Japão



<https://www.optoma.com/jp/>

Taiwan

<https://www.optoma.com/tw/>

China

Room 701, 7F, Building 1,
No.1388 Kaixuan Road,
Changning District
Xangai, 200052, China

 +86-21-62947376
 +86-21-62947375
www.optoma.com.cn

Austrália

<https://www.optoma.com/au/>

