

# DLP® 投影機

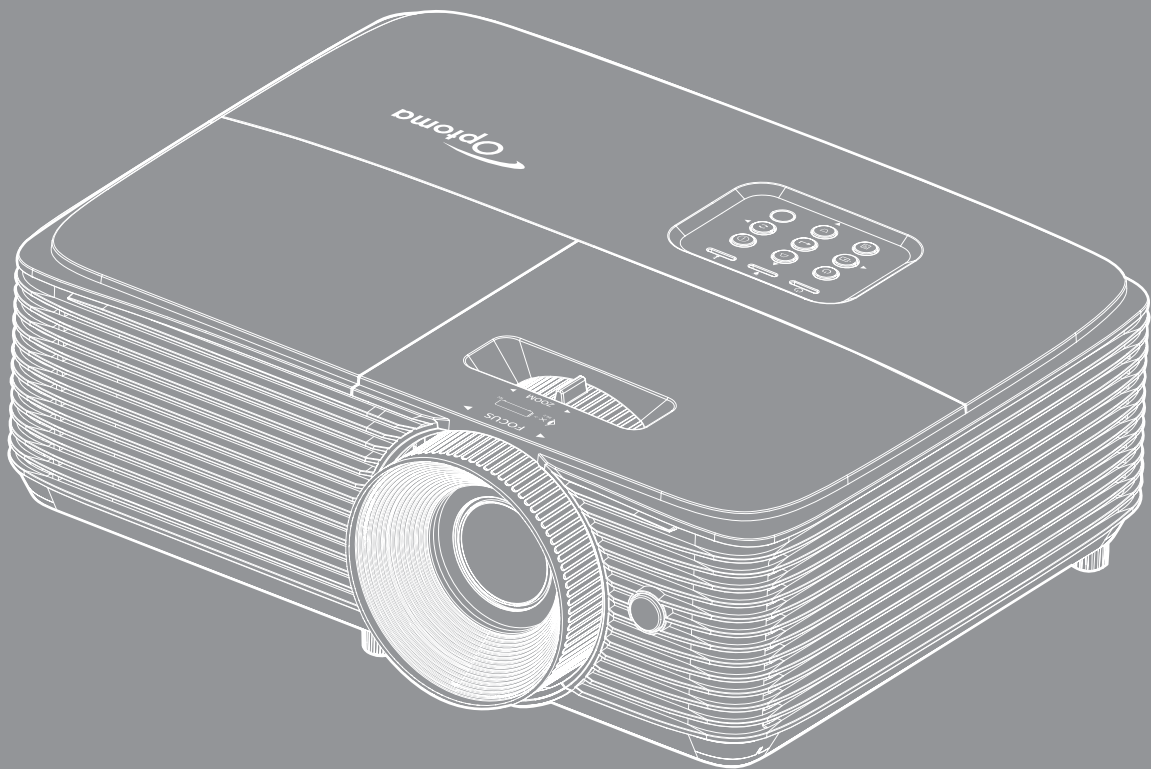



# 目錄

<b>安全</b>	<b>4</b>
重要的安全指示	4
3D 安全資訊	5
版權	6
免責聲明	6
商標辨識	6
FCC	7
歐盟國家符合性聲明	7
WEEE	7
<b>產品簡介</b>	<b>8</b>
包裝內容物	8
標準配件	8
選購配件	8
產品概觀	9
連線	10
面板	11
遙控器 1	12
遙控器 2	13
遙控器 3	14
<b>設定及安裝</b>	<b>15</b>
安裝投影機	15
連接來源至投影機	17
調整投影的影像	19
<b>使用投影機</b>	<b>22</b>
開啟 / 關閉投影機電源	22
選擇輸入訊源	23
功能表導覽及功能	24
OSD 功能表樹狀結構	25
顯示影像設定功能表	33
顯示 3D 功能表	35
顯示螢幕寬高比功能表	36
顯示邊緣遮蓋功能表	40
顯示縮放比例功能表	40
顯示影像位移調整功能表	40
顯示梯形修正功能表	40
音頻靜音功能表	40
音頻音量功能表	40
音頻聲音輸入功能表	40
設定投影功能表	41
配置燈泡設定功能表	41

配置濾網設定功能表 .....	41
配置電源設定功能表 .....	41
配置安全設定功能表 .....	42
配置 HDMI Link 連動設定功能表 .....	43
配置測試圖案功能表 .....	43
配置遙控設定功能表 .....	43
配置投影機 ID 功能表 .....	44
配置選項功能表 .....	44
配置重置功能表 .....	45
資訊功能表 .....	45
<b>維護 .....</b>	<b>46</b>
更換燈泡 .....	46
安裝與清理灰塵濾網 .....	48
<b>其他資訊 .....</b>	<b>49</b>
相容解析度 .....	49
影像尺寸及投影距離 .....	53
投影機尺寸與固定於天花板的安裝 .....	56
紅外線遙控器 1 代碼 .....	57
紅外線遙控器 2 代碼 .....	59
紅外線遙控器 3 代碼 .....	61
疑難排解 .....	63
警告指示燈 .....	65
規格 .....	67
Optoma 全球據點 .....	68

# 安全

	正三角形內含閃電及箭頭是用來警告使用者，本產品機殼內含未經絕緣的「危險電壓」，且強度大到可能會對人體造成觸電危險。
	正三角形內含驚嘆號是用來提醒使用者，本設備隨附的印刷文件有提供重要的操作及保養（維修）指示。

請遵守本使用指南所建議的所有警告、注意事項和維護須知。

## 重要的安全指示



- 請勿直視光線，RG2。  
如同所有光源，請勿直視直射光線，RG2 IEC 62471-5:2015。
- 請勿阻塞任何通風口。為了確保本投影機的正常操作並防止設備過熱，建議安裝位置不得影響投影機的正常通風。例如：請勿將本投影機放置在擁擠的咖啡桌、沙發或床上，亦不可將本投機放置在書架或阻礙氣流流通的置物櫃等密閉空間。
- 為了避免火災或觸電的危險，請勿將本投影機暴露於雨水或濕氣中。請勿在靠近任何熱源的位置進行安裝，例如散熱器、暖氣機、火爐或任何其他會產生熱度的設備，例如放大器。
- 請避免物品或液體進入本投影機。若碰觸到危險電壓點和短路零件，可能導致火災或人員觸電。
- 請勿在下列情況下使用：
  - 在非常炎熱、寒冷或潮溼的環境中。
    - (i) 確定室溫在 5°C - 40°C 內
    - (ii) 相對濕度為 10% - 85%
  - 在灰塵和污垢過多的區域中。
  - 靠近任何會產生強力磁場的家電。
  - 在陽光直射地點。
- 請勿在空氣中瀰漫可燃氣體或爆炸性氣體處使用投影機。在運轉期間，投影機內部燈泡會變得極熱，且內部的氣體可能會引燃並導致起火。
- 若本裝置受到物理性損壞或濫用，請勿再使用。物理損壞係指（但不限於）：
  - 裝置掉落。
  - 電源線或插頭損壞。
  - 投影機受到液體潑濺。
  - 投影機曾置於雨水或濕氣的環境中。
  - 物品掉入投影機中或投影機內部零件鬆脫。
- 請勿將投影機放置在不穩定的表面上。投影機可能會翻覆導致人員受傷或投影機受損。
- 投影機運轉時請勿阻礙光線從投影機鏡頭散出。光線會加熱物體並融化，並可能導致燙傷或起火。
- 請勿自行打開或拆卸本投影機，以免造成觸電。
- 請勿自行維修本裝置。打開機殼或取下背蓋可能使您暴露於危險電壓或其他危險中。將本裝置送修之前，請先致電 Optoma。
- 相關之安全符號，請參見「投影機機殼」。
- 本裝置僅可交由合適的服務人員維修。

- 僅限使用製造商規定之附件／配件。
- 在投影機運轉期間請勿直視投影機鏡頭。以免強光傷害眼睛。
- 更換燈泡時，請先讓裝置冷卻。並遵照第 46-47 頁的指示。
- 本投影機能偵測出燈泡的使用壽命。若顯示警告訊息時，請務必更換燈泡。
- 更換燈泡組件後，請重設 OSD「配置燈泡設定」功能表中的「重設燈泡時數」功能。
- 投影機關閉時，在中斷電源之前請先確定投影機已完成冷卻循環。讓投影機至少散熱 90 秒。
- 接近燈泡使用期限時，畫面將顯示「超出燈泡壽命。」的訊息。請聯絡當地經銷商或服務中心，儘速更換燈泡。
- 清潔本產品之前，請關閉電源並將插頭從 AC 插座中拔出。
- 使用柔軟的乾布沾上溫和清潔劑擦拭機殼。請勿使用磨蝕性的清潔劑、蠟或溶劑清潔本裝置。
- 如投影機長時間閒置不用，請將電源插頭從插座中拔出。

**附註：**燈泡接近使用期限時，更換燈泡組件前投影機將不會開啟。請依照第 46-47 頁「更換燈泡」所列出的程序更換燈泡。

- 請勿將投影機安置在會遭受振動或撞擊的位置。
- 請勿赤手觸碰鏡頭。
- 存放投影機之前請取出遙控器的電池。若長時間將電池留在遙控器中，電池可能會漏液。
- 請勿在產生油煙或二手煙處使用或存放投影機，因為這會對投影機的效能品質造成負面影響。
- 請依照正確的投影機方向安裝，因為非標準安裝方式會影響投影機效能。
- 使用電源延長線或突波保護器。否則斷電和電力不足會導致設備受損。

## 3D 安全資訊

在您或您的小孩使用 3D 功能前，請依照建議的所有警告和注意事項執行。

### 警告

在觀看 3D 影像時，孩童及青少年比較容易出現健康方面的問題，應有人在旁陪同觀賞。

### 光敏性癲癇警告與其他健康風險

- 在某些畫面或電玩遊戲包含閃爍的圖像或強光，可能導致某些觀賞者發生癲癇或中風症狀。若您本身患有癲癇或中風病症，或您的家族有癲癇或中風的病史，請在使用 3D 功能前向專業醫療人員諮詢。
- 即使自己或親人無任何癲癇或中風疾病，也可能出現因未確診而導致光敏性癲癇症發作的情形。
- 孕婦、年長者、嚴重疾病患者、失眠症患者或有飲酒者，皆應避免使用本裝置的 3D 功能。
- 如果您出現下列任何症狀，請立即停止觀賞 3D 影片並尋求專業醫療協助：(1) 視覺改變；(2) 頭暈；(3) 暈眩；(4) 不自主運動（例如眼球或肌肉抽動）；(5) 混亂；(6) 噁心；(7) 失去意識；(8) 抽搐；(9) 腹部絞痛；(10) 失去方向感。孩童及青少年可能比成年人更容易出現上述症狀，家長應在旁作陪並探問孩童是否有出現這些症狀。
- 觀賞 3D 投影時，也可能引起動暈症、後知覺效應、失去方向感、眼睛疲勞及姿勢不穩。建議在使用過程中應經常休息，以降低潛在的影響。如果您的眼睛出現疲勞、乾澀等現象，或您有上述任何症狀，請立即停止使用本裝置，待症狀消失至少三十分鐘後，再繼續使用。
- 使用 3D 投影時，若過於靠近螢幕長時間觀看影片，可能導致視力受損。理想的觀賞距離應至少為螢幕高度的三倍。觀看時，建議將眼睛與螢幕保持在水平位置。
- 欣賞 3D 投影時，若長時間戴著 3D 眼鏡，可能導致頭痛或疲勞。如果您出現頭痛、疲勞或暈眩的症狀，請立即停止觀看 3D 投影，並稍作休息。
- 切勿將 3D 眼鏡用於觀賞 3D 投影以外的用途。
- 將 3D 眼鏡用於其他用途（如作為一般眼鏡、太陽眼鏡、護目鏡等使用），可能對您身體造成傷害，並造成視力減退。
- 對於某些觀賞者，觀賞 3D 投影可能導致失去方向感。因此，切勿將 3D 投影機放在靠近開放式樓梯間、電線聚集處、陽台或其他容易讓人絆倒、撞到、撞落、撞壞或摔落的地方。

## 版權

本刊物包含所有相片、圖例及軟體在內，均受國際版權法保護，並保留所有權利。未經作者書面同意，禁止重製本手冊內含之任何素材內容。

© Copyright 2019

## 免責聲明

本文件中的資訊如有變更恕不另行通知。製造商不陳述亦不擔保有關內容，且明確拒絕承擔任何適售性或任何特定目的之適用性默示擔保。製造商保留修訂本刊物及不時變更有關內容之權利，且製造商無義務事先通知任何人此類修訂或變更之資訊。

## 商標辨識

Kensington 是 ACCO Brand Corporation 在美國含有註冊證明之註冊商標，在全球其他國家則正在申請專利中。

HDMI、HDMI 標誌及 High-Definition Multimedia Interface 為 HDMI Licensing LLC 在美國及其他國家的商標或註冊商標。

DLP®、DLP Link 及 DLP 標誌皆為 Texas Instruments 的註冊商標，而 BrilliantColor™ 則是 Texas Instruments 的商標。

MHL、Mobile High-Definition Link 及 MHL Logo 皆為 MHL Licensing, LLC. 的商標或註冊商標。

所有其他在本手冊中使用的產品名稱皆為其個別所有人擁有之財產並經確認。

## FCC

本裝置已依照美國聯邦通訊委員會的第 15 條規定進行測試，且證明符合 B 級數位裝置之限制條件。相關限制的訂定在於提供適當的保護，防止住宅安裝時所造成的不良干擾。本裝置會產生、使用並釋放射頻電能，且如未依照說明手冊進行安裝與使用，將對無線電通訊產生不良干擾。

但不保證本裝置之安裝將不會產生干擾。如本裝置確有對無線電或電視接收造成不良干擾的情況，可經由交替開關本設備判定；使用者可透過以下一種或多種方法試著解除干擾：

- 調整接收天線的方向或位置。
- 拉開裝置與接收器的間距。
- 將裝置接到與接收器不同電路的插座上。
- 請洽經銷商或有經驗的無線電／電視技術人員提供協助。

### 注意：屏蔽纜線

應使用屏蔽纜線連接其他電腦裝置，使其符合 FCC 規範。

### 小心

凡未經製造商明確同意之任何變更或修改（經美國聯邦通訊委員會同意），將會令使用者喪失操作本裝置的權益。

### 操作條件

本裝置完全符合美國聯邦通訊委員會規定第 15 條之要求。操作應遵守以下兩項條件：

1. 本裝置不致產生不良干擾，且
2. 本裝置必須能承受所接收之任何干擾，包括可能造成非預期的操作干擾。

### 注意：加拿大使用者

本 B 級數位裝置符合加拿大 ICES-003 法規的要求。

Remarque à l'intention des utilisateurs canadiens

Cet appareil numérique de la classe B est conforme à la norme NMB-003 du Canada.

## 歐盟國家符合性聲明

- EMC 指令 2014/30/EU（包括修訂條款）
- 低電壓指令 2014/35/EU
- RED 2014/53/EU（若產品有 RF 功能）

## WEEE



### 棄置說明

丟棄時請勿將本電子裝置與垃圾一同丟棄。為了降低汙染並有效保護全球環境，請回收此裝置。

# 產品簡介

## 包裝內容物

小心拆封並確認內含下列標準配件項目。部分選購配件項目視機型、規格及您購買區域而定。請確認您的購買地點。部分配件可能因地區而異。

保固卡僅限某些特定區域提供。如需詳細資訊，請向您的經銷商洽詢。

## 標準配件

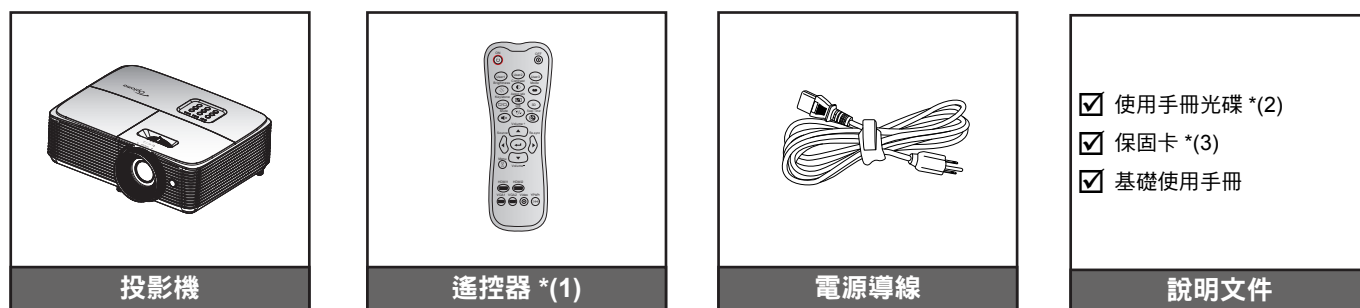

### 附註：

- 遙控器隨附電池。
- \*(1) 實際的遙控器可能會因地區而異。
- \*(2) 如需歐洲使用者手冊資訊，請至 [www.optomaeurope.com](http://www.optomaeurope.com)。
- \*(3) 如需歐洲保固資訊，請至 [www.optomaeurope.com](http://www.optomaeurope.com)。

## 選購配件

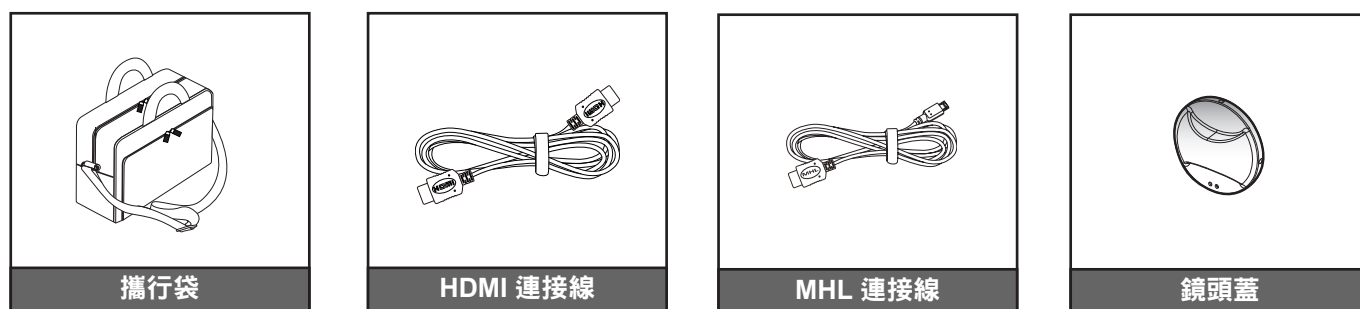

**附註：**選購配件因機型、規格及地區不同而異。

# 產品簡介

## 產品概觀

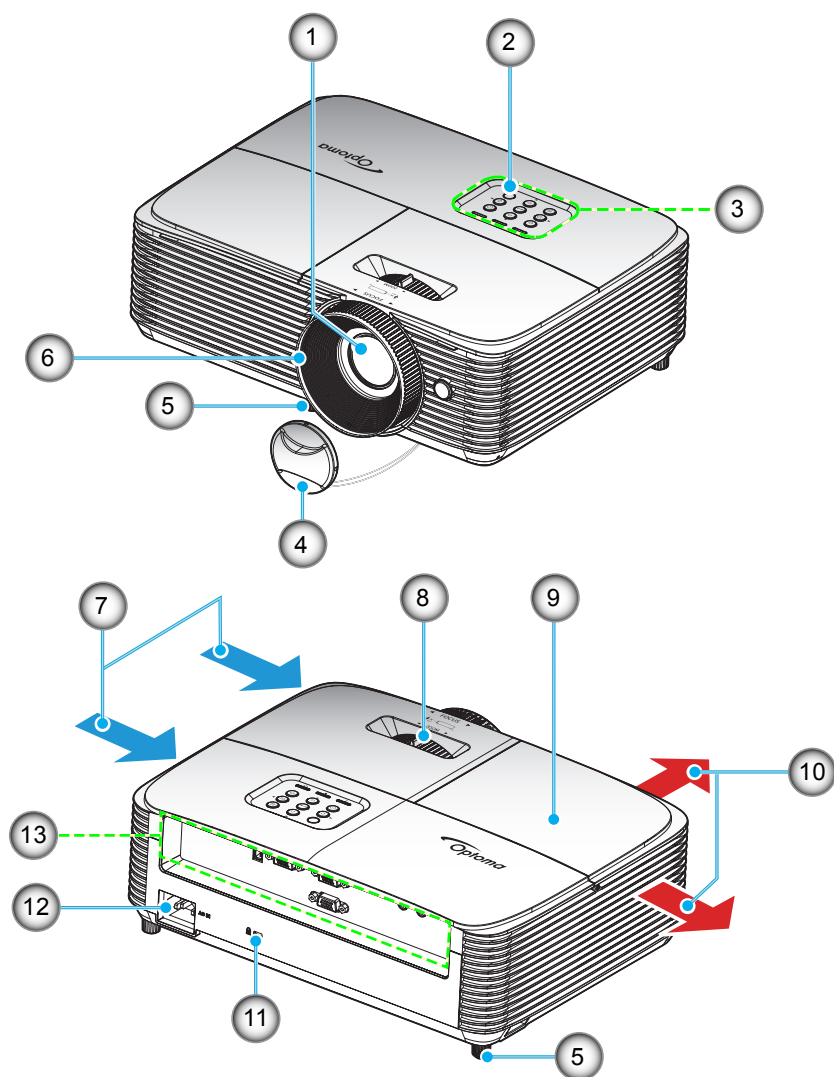

**附註：**在「入口」和「出口」標籤之間維持至少 20 cm 的距離。

編號	項目	編號	項目
1.	鏡頭	8.	縮放控制圈
2.	紅外線接收器	9.	燈泡蓋
3.	面板	10.	通風口（出口）
4.	鏡頭蓋	11.	Kensington™ 防盜鎖埠
5.	調整腳座	12.	電源插孔
6.	對焦環	13.	輸入 / 輸出
7.	通風口（入口）		

# 產品簡介

## 連線

### 1080P 機型

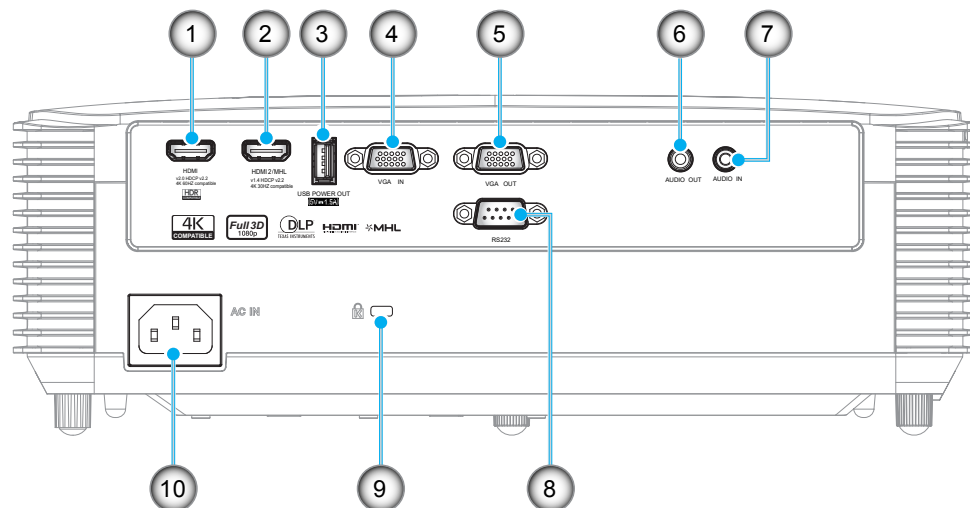

### XGA/WXGA 機型

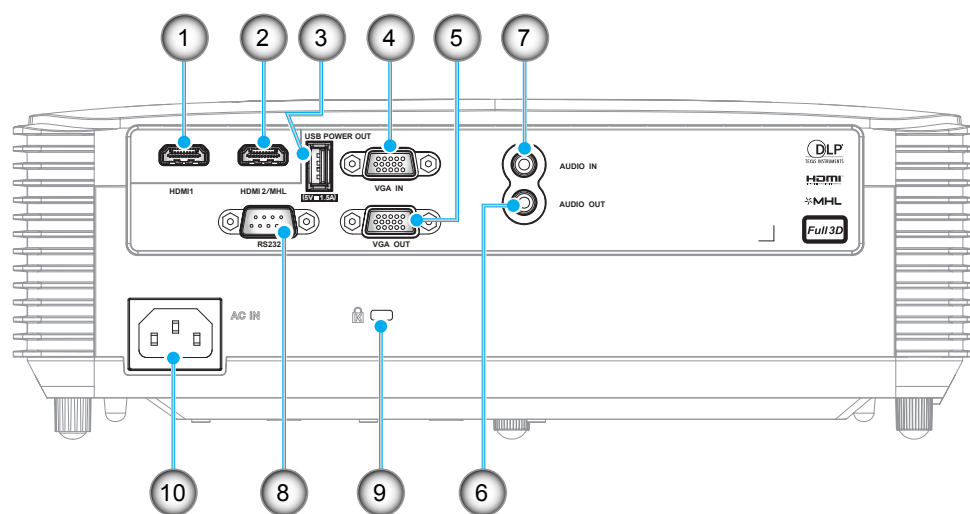

編號	項目	編號	項目
1.	HDMI / HDMI1 接頭 *	6.	音訊輸出接頭
2.	HDMI 2/MHL 接頭**	7.	音訊輸入接頭
3.	USB 電源輸出 (5V 1.5A) 接頭／滑鼠／維修接頭	8.	RS232 接頭
4.	VGA 輸入接頭	9.	Kensington™ 防盜鎖埠
5.	VGA 輸出接頭	10.	電源插孔

#### 附註：

- 為確保最佳影像畫質及避免連線錯誤，建議使用長達 5 公尺的高速或 Premium Certified HDMI 纜線。
- 需使用特別的遙控器才能使用遙控滑鼠。
- \* HDMI / HDMI1 支援 4K 60HZ 和 HDR (1080P 機型)。
- \*\* HDMI2/MHL 支援 4K 30HZ，不支援 HDR (1080P 機型)。

# 產品簡介

## 面板

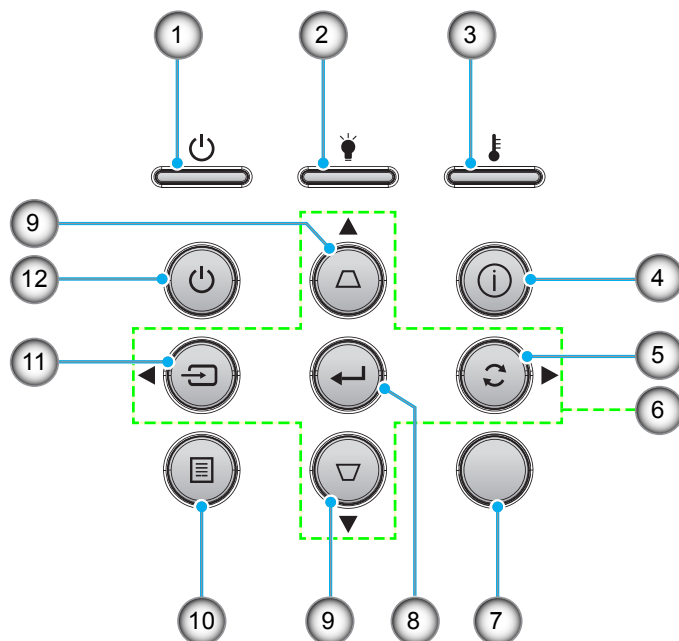

編號	項目	編號	項目
1.	開機／待機 LED	7.	紅外線接收器
2.	燈泡 LED	8.	確定
3.	溫度 LED	9.	梯型修正
4.	資訊	10.	功能表
5.	重新同步	11.	來源
6.	四向選擇鍵	12.	消耗功率

# 產品簡介

## 遙控器 1

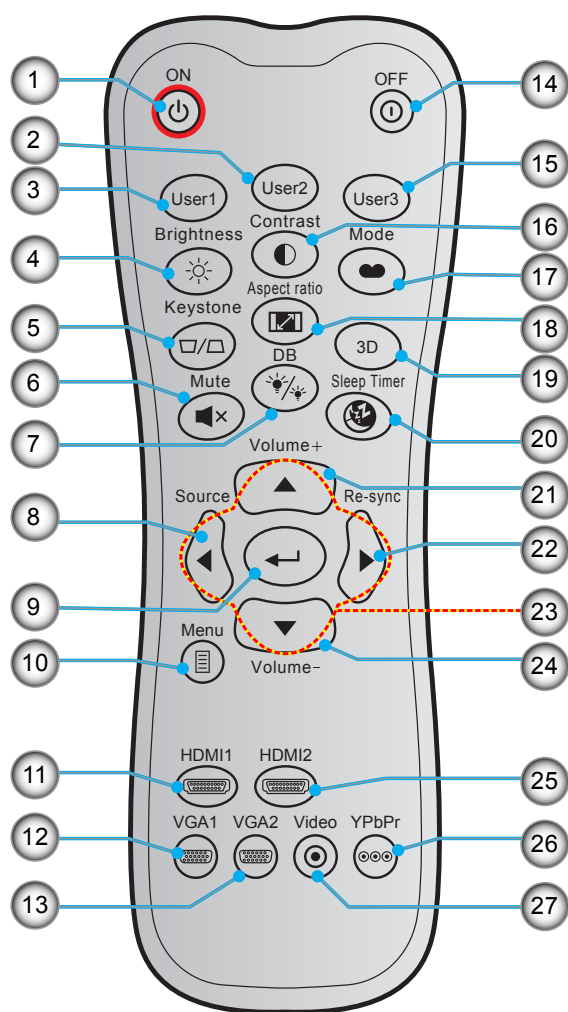

編號	項目	編號	項目
1.	開機	15.	使用者 3
2.	使用者 2	16.	對比
3.	使用者 1	17.	顯示模式
4.	亮度	18.	螢幕寬高比
5.	梯型修正	19.	3D 功能表開／關
6.	靜音	20.	自動睡眠關機
7.	DB (Dynamic Black)	21.	音量 +
8.	來源	22.	重新同步
9.	確定	23.	四向選擇鍵
10.	功能表	24.	音量 -
11.	HDMI1	25.	HDMI2
12.	VGA1	26.	YPbPr (不支援)
13.	VGA2 (不支援)	27.	影像 (不支援)
14.	關機		

### 附註：

- 實際的遙控器可能會因地區而異。
- 不支援此類功能的機型，部分按鍵將無作用。

# 產品簡介

## 遙控器 2

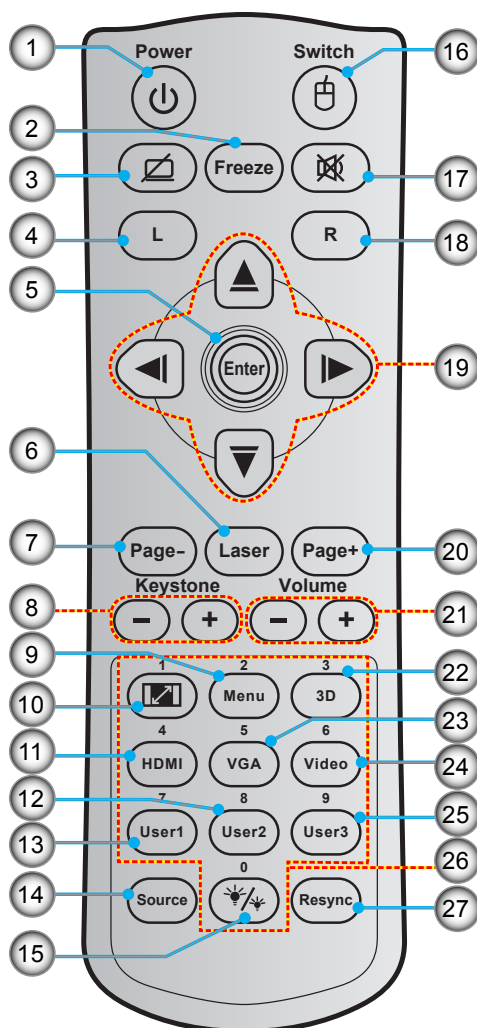

編號	項目	編號	項目
1.	電源（開／關）	15.	明亮模式
2.	靜止	16.	滑鼠開／關
3.	顯示空白畫面／靜音	17.	靜音
4.	按滑鼠左鍵	18.	按滑鼠右鍵
5.	確定	19.	四向選擇鍵
6.	雷射	20.	下一頁
7.	上一頁	21.	音量 - / +
8.	梯型修正 - / +	22.	3D 功能表開／關
9.	功能表	23.	VGA
10.	螢幕寬高比	24.	影像（不支援）
11.	HDMI	25.	使用者 3
12.	使用者 2	26.	數字鍵 (0-9)
13.	使用者 1	27.	重新同步
14.	來源		

### 附註：

- 實際的遙控器可能會因地區而異。
- 不支援此類功能的機型，部分按鍵將無作用。

# 產品簡介

## 遙控器 3

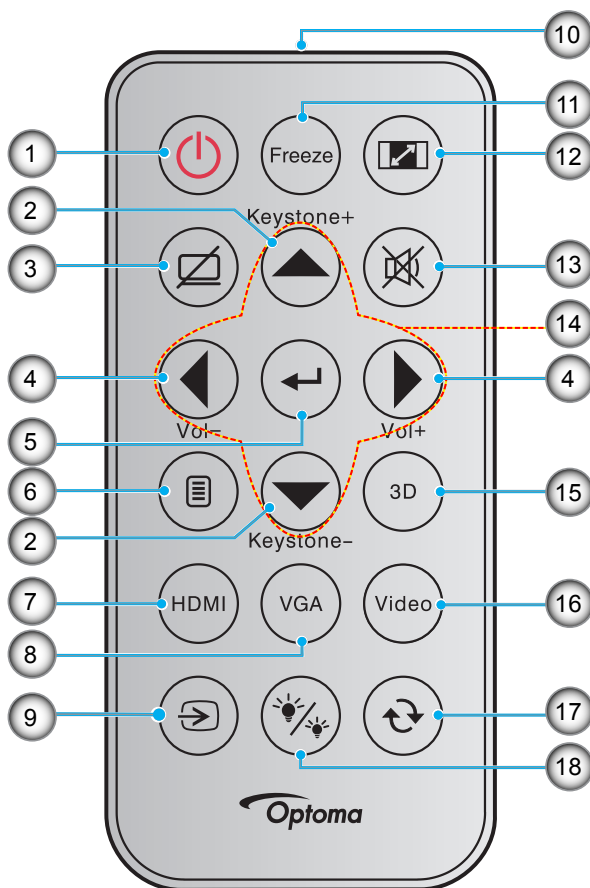

編號	項目	編號	項目
1.	電源 (開 / 關)	10.	IR LED 指示燈
2.	梯型修正 +/-	11.	靜止
3.	AV 靜音	12.	螢幕寬高比
4.	音量 - / +	13.	靜音
5.	確定	14.	四向選擇鍵
6.	功能表	15.	3D
7.	HDMI	16.	影像
8.	VGA	17.	重新同步
9.	來源	18.	明亮模式

### 附註：

- 實際的遙控器可能會因地區而異。
- 不支援此類功能的機型，部分按鍵將無作用。
- 首次使用遙控器前，請先撕下透明的保護膜。

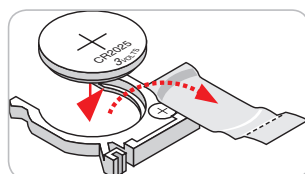

# 設定及安裝

## 安裝投影機

您的投影機設計可安裝在以下四種可能的位置之一。

您的房間配置或個人喜好將決定您選擇的安裝位置。請考量您投影幕的尺寸和位置、適當的電源插座位置，以及投影機和您剩餘設備間的位置及距離。

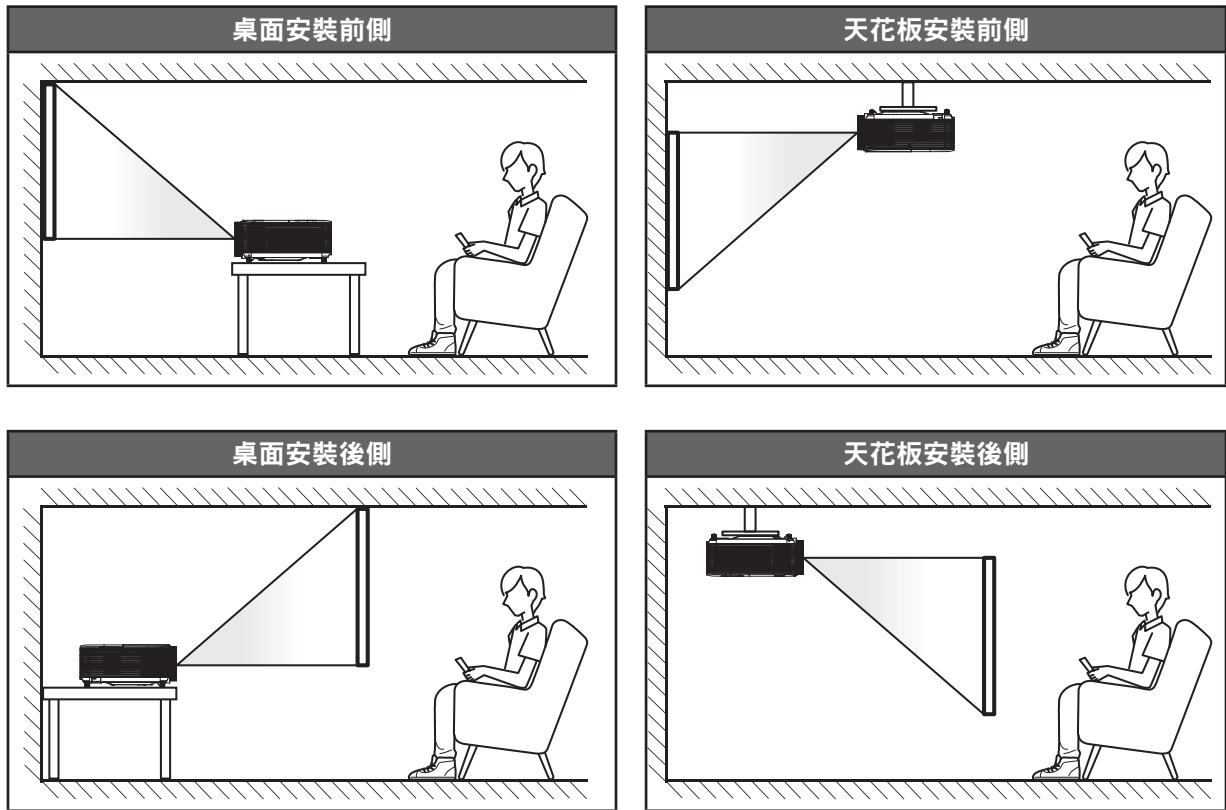

投影機應平放於表面上，並與畫面呈 90 度／直角。

- 若要判定指定投影幕尺寸所對應的投影機位置，請參閱第 53-55 頁的距離表。
- 若要判定指定距離下的投影幕尺寸，請參閱第 53-55 頁的距離表。

**附註：**如投影機距離畫面更遠，即可增加投影的影像尺寸，且垂直偏移亦可按比例增加。

### 重要！

除了桌面平放或懸掛式使用外，不可以其他方向操作投影機。投影機應保持水平，不可向前／向後，或向左／向右傾斜。使用其他方向操作會導致保固失效，並可能會縮短投影機燈泡或投影機本身的使用壽命。若要瞭解非標準安裝方式的建議，敬請聯絡 Optoma。

# 設定及安裝

## 投影機安裝說明

- 將投影機放置在水平位置。  
**投影機的傾角不得超過 15 度**，投影機亦不得以任何非桌面和懸掛方式安裝，否則燈泡壽命可能會大幅減少，並可能造成其他**無法預測的損害**。



- 排氣孔周圍至少需預留 30 cm 的空隙。

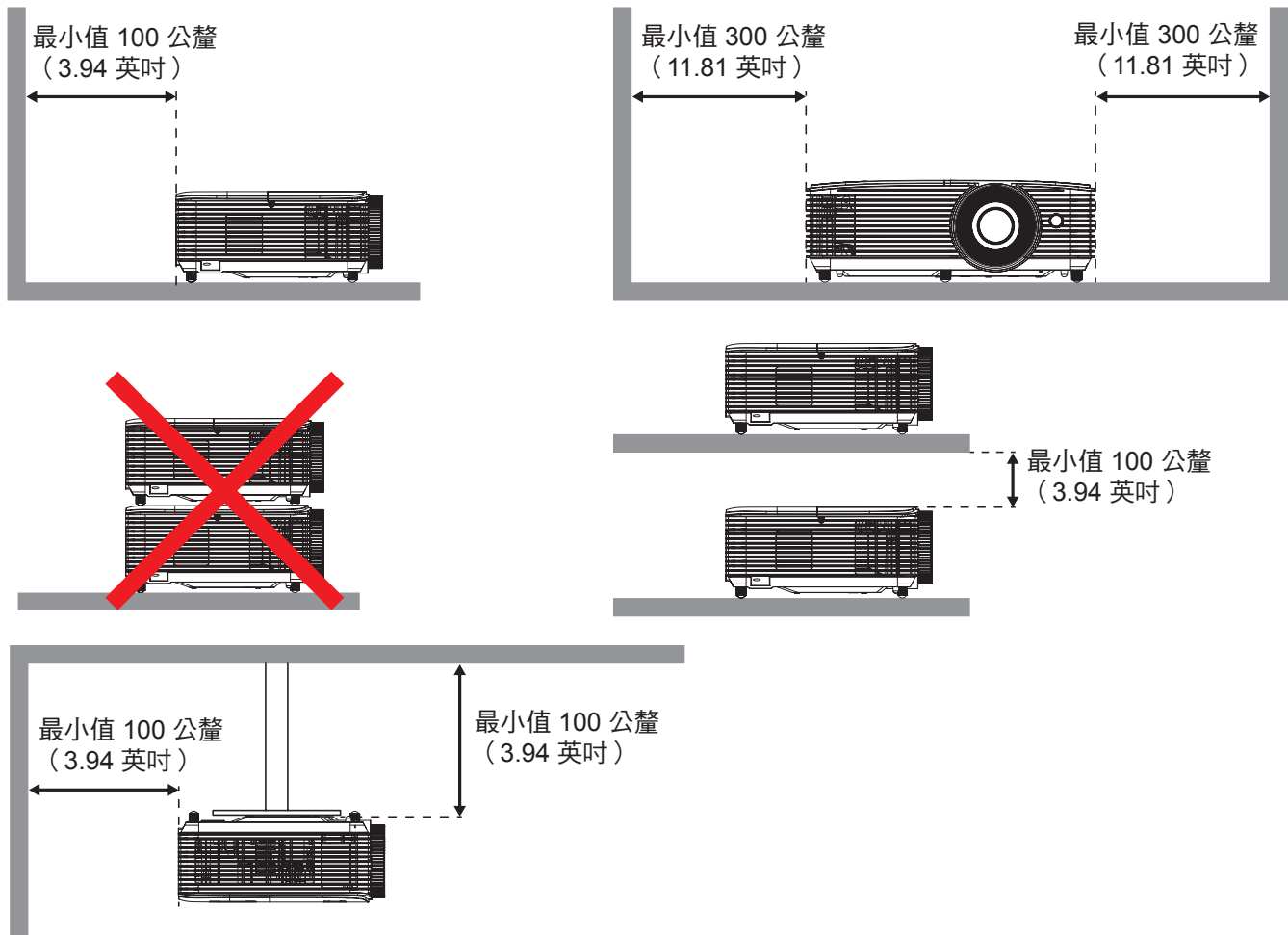

- 確保進氣孔未從排氣孔再利用熱氣。
- 在密閉空間中操作投影機時，請確保密閉空間中的周圍氣溫未在投影機運轉時超過操作溫度，且進氣孔和排氣孔皆未阻塞。
- 所有機殼皆應通過熱評估認證，確保投影機未再利用排氣，因為即使機殼溫度在可接受的操作溫度範圍內這仍可能會造成裝置關閉。

# 設定及安裝

## 連接來源至投影機

1080P 機型

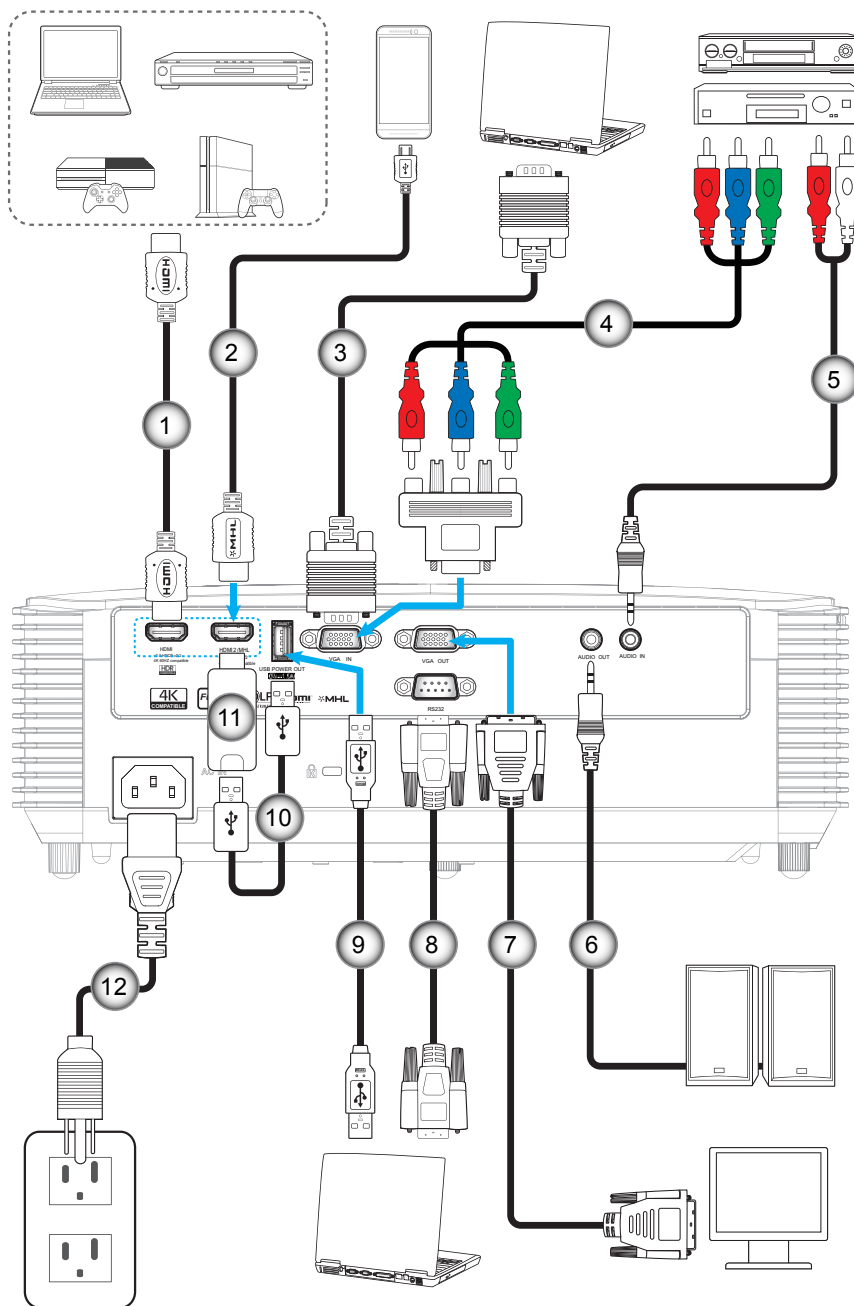

# 設定及安裝

## XGA/WXGA 機型

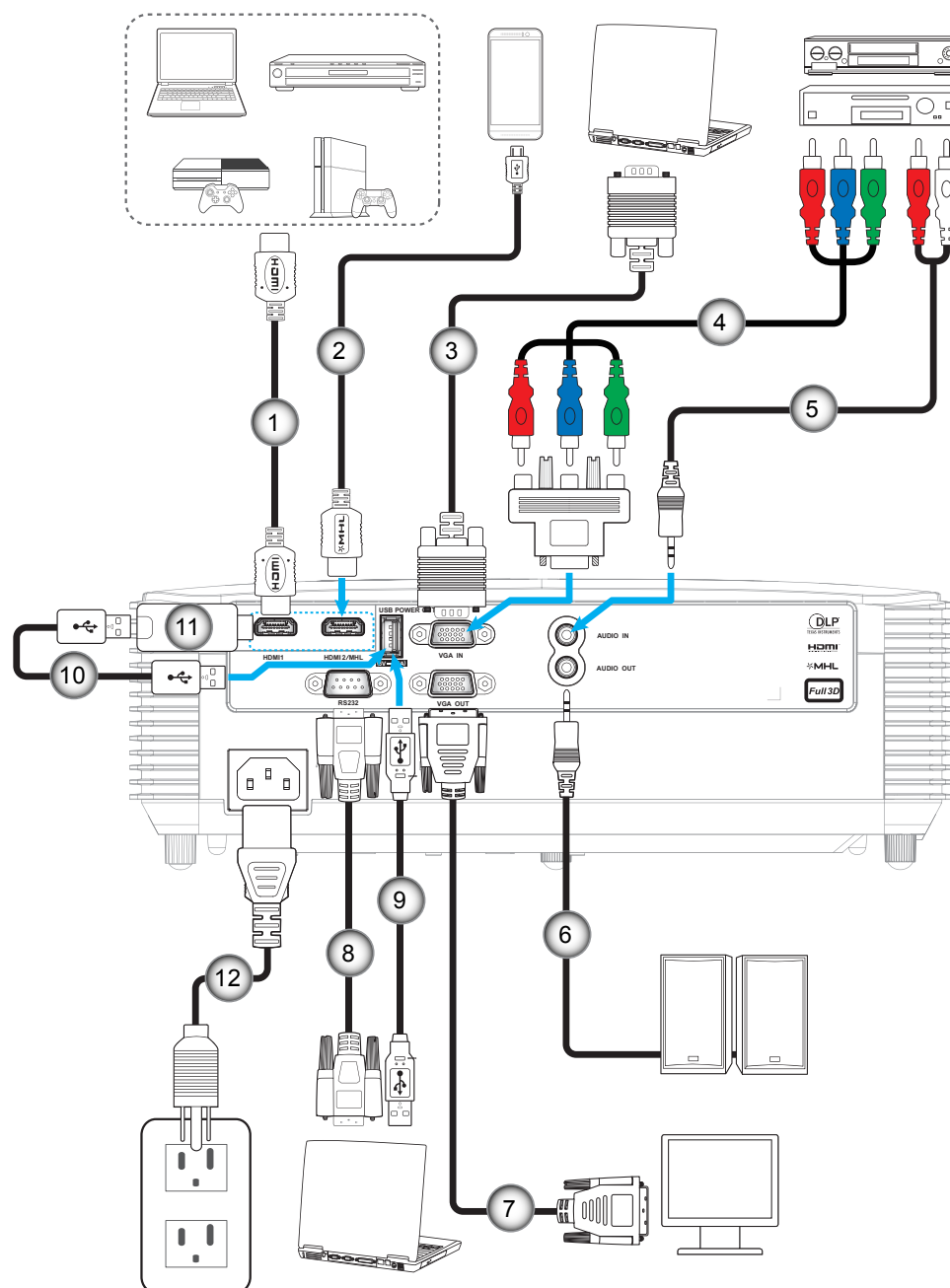

編號	項目	編號	項目
1.	HDMI 連接線	7.	VGA 輸出連接線
2.	HDMI / MHL 連接線	8.	RS232 連接線
3.	VGA In 連接線	9.	USB 連接線
4.	RCA 色差連接線	10.	USB 供電連接線
5.	音訊輸入連接線	11.	HDMI 接頭
6.	音訊輸出連接線	12.	電源線

# 設定及安裝

## 調整投影的影像

### 影像高度

投影機配有升降腳座，可調整影像高度。

1. 在投影機底部尋找您要調整的可調式腳座。
2. 順時鐘或逆時鐘轉動調整腳墊以增加或降低投影機高度。

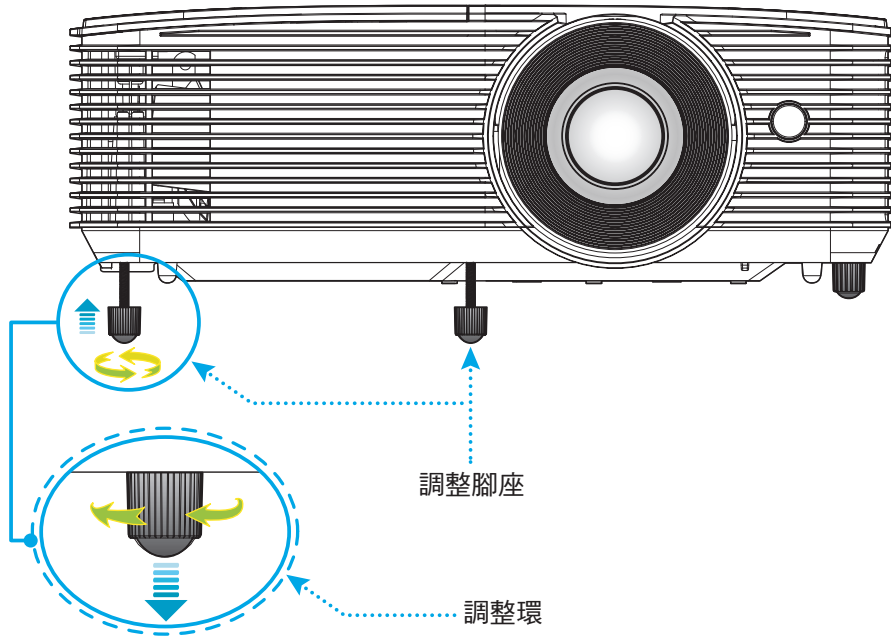

### 縮放比例及對焦

- 若要調整影像尺寸，請順時鐘或逆時鐘轉動縮放控制圈，以放大或縮小投影影像尺寸。
- 若要調整焦距，請順時鐘或逆時鐘轉動對焦環，直到影像變為銳利且清楚為止。

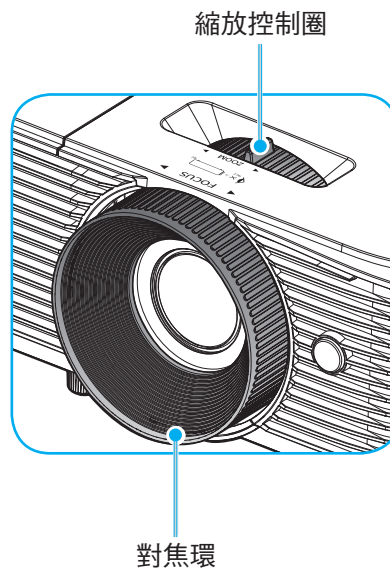

**附註：** 投影機將以 1m 至 10m 的距離對焦。

# 設定及安裝

## 安裝 / 更換電池

遙控器需使用兩顆 AAA 尺寸電池。

1. 取下遙控器背面的電池蓋。
2. 在電池槽中插入 AAA 電池，如圖所示。
3. 裝回遙控器的背蓋。

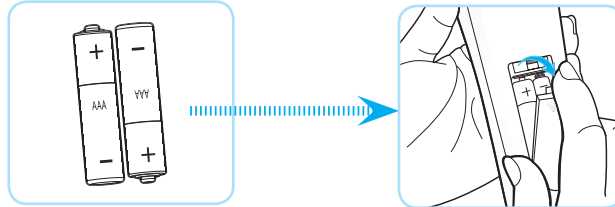

**附註：** 僅限更換相同或同等類型的電池。

## 小心

若不當使用電池，可能會導致化學液體洩漏或爆炸。請務必遵照下列指示。

- 請勿混用不同類型的電池。不同類型電池的特性有異。
- 請勿混用新舊電池。混用新舊電池會縮短新電池的壽命，並導致舊電池的化學液體洩漏。
- 電池電力耗盡後請立即取出。電池中的化學液體若洩漏並接觸人體皮膚，會導致紅腫。若發現有化學液體洩漏，請以乾布擦拭。
- 本產品隨附之電池的壽命可能因儲藏條件影響而縮短。
- 若長時間不使用遙控器，請將電池取出。
- 棄置電池時，請遵照所在地區或國家的相關法規。

# 設定及安裝

## 有效遙控範圍

紅外線 (IR) 遙控器感應器位於投影機上方。請確保以 30 度內的角度握持遙控器，並與投影機的上方 IR 遙控感應器呈直角以正確發揮功用。遙控器與感應器間的距離不得長於 6 公尺 (~ 20 英尺)。

**附註：**遙控器直接對準 (0 度) 紅外線感應器時，遙控器與感應器間的距離不得長於 8 公尺 (~ 26 英尺)。

- 請確定遙控器與投影機 IR 感應器之間沒有任何障礙物，否則會阻礙紅外線光束傳遞。
- 請確定遙控器的 IR 發射器未直接被陽光或日光燈燈泡照射。
- 請確保遙控器遠離日光燈燈泡至少 2 公尺以上，否則遙控器可能會故障。
- 若遙控器太接近變頻器類型的日光燈燈泡，可能會不時失效。
- 若遙控器和投影機的距離非常近，遙控器可能會失效。
- 當您對準螢幕時，遙控器與螢幕間的有效距離低於 6 公尺，並反射 IR 光束回投影機。不過，有效距離會依螢幕而變化。

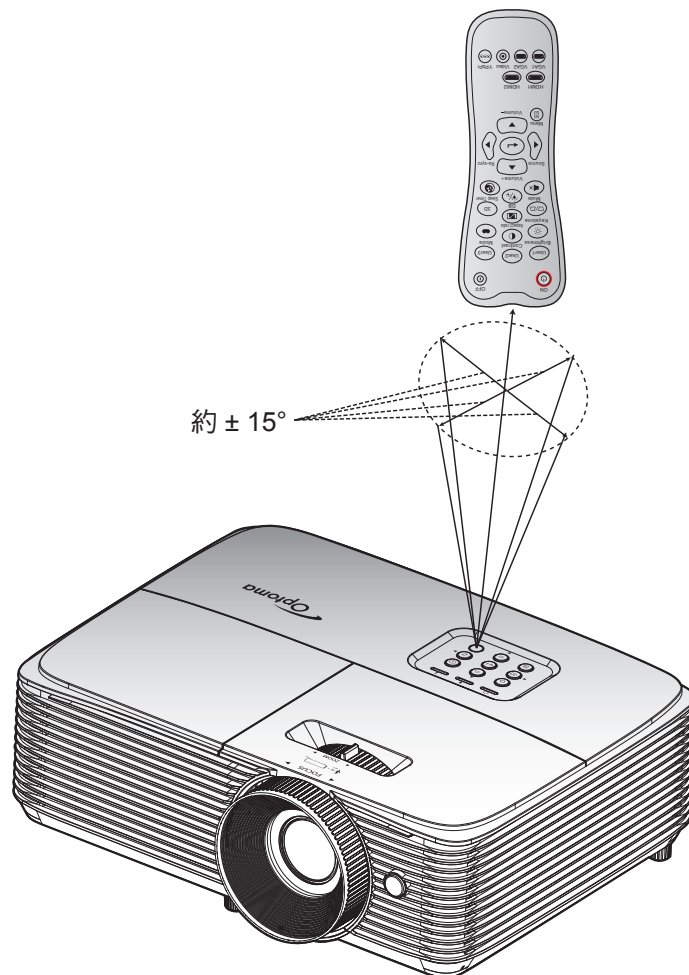

# 使用投影機

## 開啟 / 關閉投影機電源

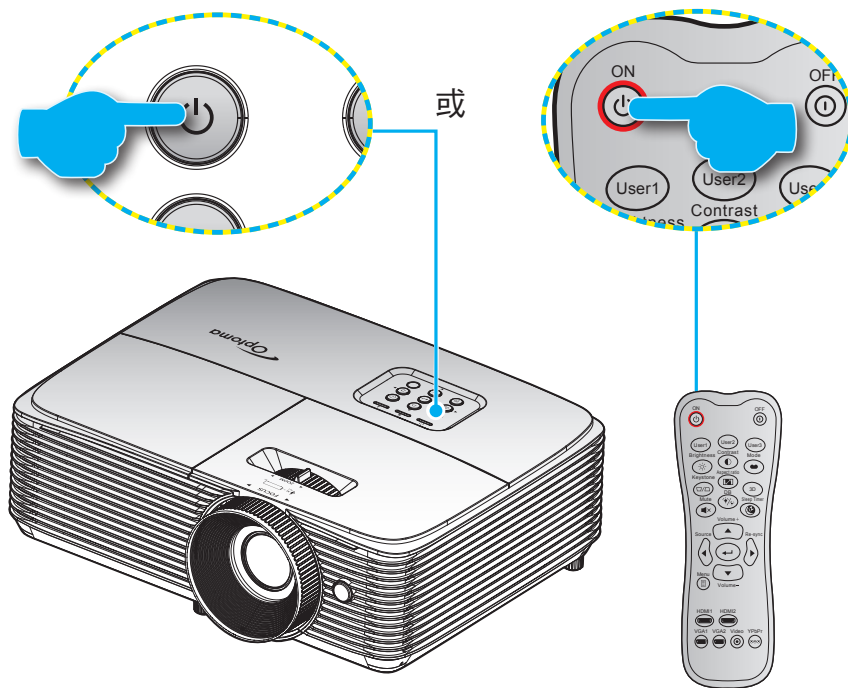

### 開機



1. 安全牢固地連接電源線與訊號線／來源連接線。連接後，開機／待機 LED 將亮起紅色。
2. 按下投影機鍵盤或遙控器上的「」可開啟投影機電源。
3. 啟動畫面將顯示約 10 秒，且開機／待機 LED 將閃爍綠色或藍色。

**附註：**初次開啟投影機時，將要求您選擇偏好的語言、投影方向及其他設定。

### 關機

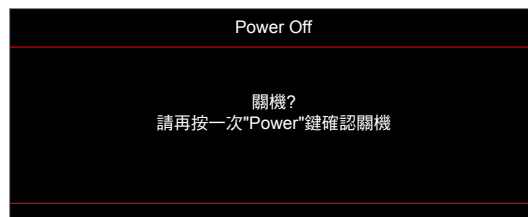
1. 按下投影機鍵盤或遙控器上的「」可關閉投影機電源。
2. 將顯示下列訊息：



3. 再按一次「」進行確認，若未確認，訊息會在 15 秒後消失。若再次按下「」按鈕，投影機將關機。
4. 散熱風扇會繼續執行散熱循環約 10 秒，同時開機／待機 LED 會閃爍綠色或藍色。若開機／待機 LED 恆亮紅色，表示投影機已經進入待機模式。若您要重新啟動投影機，必須等到投影機完成冷卻循環並進入待機模式。投影機進入待機模式後，只需再次按下「」按鈕就能開啟投影機。
5. 將電源線從插座和投影機中拔出。

**附註：**不建議在關閉電源後立即開啟投影機電源。

# 使用投影機

## 選擇輸入訊源



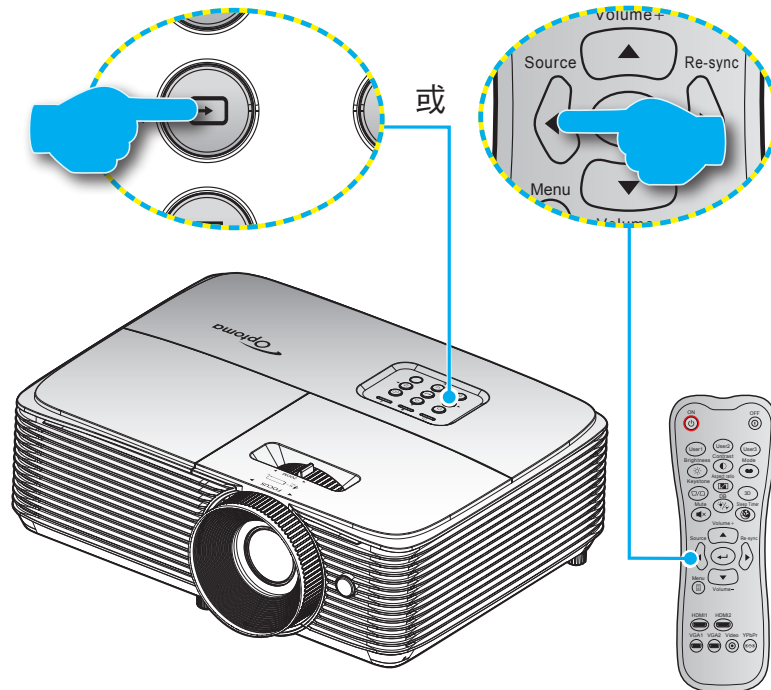











打開要在投影幕顯示的連接訊號來源，如電腦、筆記型電腦、影片播放器等。投影機會自動偵測訊號來源。若連接多組訊號來源，請按下投影機鍵盤或遙控器上的訊號來源按鈕，選擇所需的輸入訊源。



# 使用投影機

## 功能表導覽及功能

投影機擁有多語言的 OSD 功能表，能讓您調整影像並變更各種設定。投影機能自動偵測訊號來源。

1. 若要開啟 OSD 功能表，請按下遙控器或投影機鍵盤上的 。
2. 顯示 OSD 時，使用   鍵選擇主功能表上的任何項目。在某一特定頁面上做出選擇時，按下  或  鍵可進入子功能表。
3. 使用   鍵可在子功能表中選擇所需的項目，按下  或  鍵可檢視更多設定。使用   鍵調整設定。
4. 在子功能表中選擇下一個要調整的項目，並依上述方式調整。
5. 按下  或  確認，畫面將返回主功能表。
6. 若要退出，則再按一次  或 。OSD 功能表將關閉，而投影機亦會自動儲存新設定。

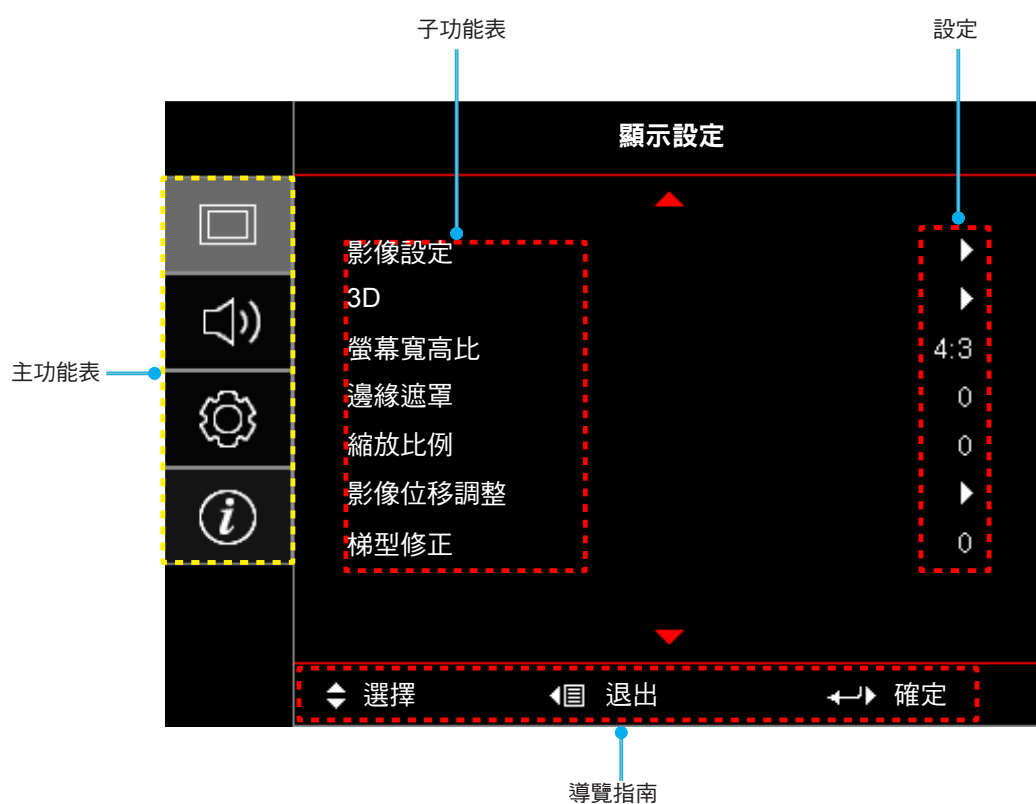

# 使用投影機

## OSD 功能表樹狀結構

主功能表	子功能表	子功能表 2	子功能表 3	子功能表 4	值	
顯示設定	影像設定	顯示模式 (可用選項因機型而異)			劇院	
					電影	
					HDR	
					HDR SIM.	
					生動	
					遊戲	
					標準	
					明亮	
					使用者	
					3D	
					ISF 日	
					ISF 夜	
				ISF 3D		
			牆壁顏色			關 [預設值]
						黑板
						淺黃
						淺綠
						淺藍
						粉紅
			動態範圍	HDR		關
						自動 [預設值]
				HDR 影像模式		明亮
						標準 [預設值]
						電影
					細節增強	
			亮度			-50~50
			對比			-50~50
			銳利度			1~15
			Gamma		電影	
					影像	
					圖像	
					標準 (2.2)	
					1.8	
		2.0				
		2.4				
		HDR				
	色彩設定		BrilliantColor™	1~10		
		色溫		標準		
				白色調		
				冷色調		

# 使用投影機

主功能表	子功能表	子功能表 2	子功能表 3	子功能表 4	值
顯示設定	影像設定	色彩設定	色彩調校	色彩	R [預設值]
					G
					B
					C
					Y
					M
					W
				色調	-50~50 [預設值：0]
				飽和度	-50~50 [預設值：0]
				增益	-50~50 [預設值：0]
			恢復原廠設定	取消 [預設值]	
				是	
			退出		
			RGB進階調整	R增益	-50~50
				G增益	-50~50
		B增益		-50~50	
		R偏差		-50~50	
		G偏差		-50~50	
		B偏差		-50~50	
		恢復原廠設定		取消 [預設值]	
				是	
		退出			
		色彩空間 [非 HDMI 輸入]		自動 [預設值]	
				RGB	
				YUV	
		色彩空間 [HDMI 輸入]		自動 [預設值]	
				RGB (0~255)	
				RGB (16~235)	
				YUV	
		訊號	自動		關
					開 [預設值]
			頻率		-50 ~ 50 (視訊號而定) [預設值：0]
			相位		0~31 (視訊號而定) [預設：0]
			水平位置		-50 ~ 50 (視訊號而定) [預設值：0]
			垂直位置		-50 ~ 50 (視訊號而定) [預設值：0]
		退出			
		強化遊戲			關 [預設值]
					開

# 使用投影機

主功能表	子功能表	子功能表 2	子功能表 3	子功能表 4	值		
顯示設定	影像設定	明亮模式			明亮		
					節能		
					高動態節能模式		
					智能省電模式		
		恢復原廠設定					
	3D	3D 模式				關	
						開 [預設值]	
		3D 技術					DLP-Link [預設值]
							3D 同步
		3D->2D					3D [預設值]
							L
							R
		3D 影像格式					自動 [預設值]
							Side by Side
							Top and Bottom
							Frame Sequential
							訊框封裝
	3D 同步反轉					開	
						關 [預設值]	
	恢復原廠設定					取消 [預設值]	
						是	
	螢幕寬高比					4:3	
						16:9	
						LBX	
						Native	
						自動	
	邊緣遮罩					0~10 [預設值：0]	
縮放比例					-5~25 [預設值：0]		
影像位移調整	 影像水平位置				-100~100 [預設值：0]		
	 影像垂直位置				-100~100 [預設值：0]		
梯型修正					-40~40 [預設值：0]		
音頻	靜音				關 [預設值]		
					開		
	音量					0-10 [預設值：5]	
	聲音輸入	HDMI1				聲音 1	
						聲音 2	
						預設值 [預設值]	
		HDMI2/MHL					聲音 1
							聲音 2
							預設值 [預設值]
	VGA					聲音 1	
					聲音 2		

# 使用投影機

主功能表	子功能表	子功能表 2	子功能表 3	子功能表 4	值		
設定	投影方式				前方  [預設值]		
					背投影 		
					懸掛上方投影 		
					背面上方投影 		
	燈泡設定	燈泡使用壽命提示				關	
						開 [預設值]	
		重設燈泡時數				取消 [預設值]	
						是	
	濾網設定	濾網使用時數				(唯讀)	
						是	
		安裝選購濾網					否
							關
		濾網使用壽命提示					300小時
							500小時 [預設值]
							800小時
		濾網時數重置				1000小時	
						取消[預設值]	
	電源設定	電源偵測自動開機				關[預設值]	
						開	
		訊源偵測自動開機					關 [預設值]
							開
		自動關機 (分)				0~180 (5 分鐘增量) [預設值: 20]	
		自動睡眠關機 (分)	自動睡眠關機 (分)				0~990 (30 分鐘增量) [預設值: 0]
			總是開啟				否 [預設值]
							是
		快速恢復					關 [預設值]
							開
		電源模式 (待機)					一般
						節能 [預設值]	
	USB供電					關 [預設值]	
						開	
						自動	
安全設定	安全設定				關		
					開		
	安全設定計時器			月			
				天			
			小時				
	變更密碼						





# 使用投影機

主功能表	子功能表	子功能表 2	子功能表 3	子功能表 4	值		
設定	HDMI Link 連動設定	HDMI Link			關		
					開		
		涵蓋TV			否		
					是		
		電源開機連動			雙向連動		
					投影機->設備		
		電源關機連動			設備->投影機		
					關		
	測試圖案					綠色方格	
						洋紅色方格	
						白色方格	
						白	
						關	
	遙控設定 [視遠端而定]	紅外線功能				開	
						關	
		使用者1					HDMI2
							測試圖案
							亮度
							對比
							自動睡眠關機
							色彩調校
							色溫
							Gamma
							投影方式
							燈泡設定
							縮放比例
							靜止
						MHL	
		使用者2					HDMI2
							測試圖案
							亮度
							對比
						自動睡眠關機	
						色彩調校	
						色溫	
						Gamma	
						投影方式	
					燈泡設定		
					縮放比例		
					靜止		
				MHL			

# 使用投影機

主功能表	子功能表	子功能表 2	子功能表 3	子功能表 4	值	
設定	遙控設定 [視遠端而定]	使用者3			HDMI2	
					測試圖案	
					亮度	
					對比	
					自動睡眠關機	
					色彩調校	
					色溫	
					Gamma	
					投影方式	
					燈泡設定	
					縮放比例	
					靜止	
			MHL			
		投影機ID				00~99
		選項	語言			English [預設值]
					Deutsch	
					Français	
					Italiano	
					Español	
					Português	
					Polski	
					Nederlands	
					Svenska	
					Norsk/Dansk	
					Suomi	
					ελληνικά	
					繁體中文	
					简体中文	
					日本語	
					<b>한국어</b>	
					Русский	
					Magyar	
					Čeština	
				عربي		
				ไทย		
		Türkçe				
		فارسی				
		Tiếng Việt				
		Bahasa Indonesia				
		Română				
		Slovenčina				

# 使用投影機

主功能表	子功能表	子功能表 2	子功能表 3	子功能表 4	值
設定	選項	選單設定	功能表位置		左上 
					右上 
					中央  [預設值]
					左下 
					右下 
			功能表單時間		關
					5秒
					10秒 [預設值]
			自動偵測訊號		關 [預設值]
					開
		輸入訊源		HDMI1	
				HDMI2/MHL	
				VGA	
		自訂輸入來源名稱	HDMI1		預設值 [預設值]
					使用者自訂
			HDMI2/MHL		預設值 [預設值]
					使用者自訂
			VGA		預設值 [預設值]
					使用者自訂
		高海拔模式		關 [預設值]	
				開	
		鎖定顯示模式		關 [預設值]	
				開	
		按鍵鎖		關 [預設值]	
				開	
		搜尋訊息隱藏		關 [預設值]	
				開	
		開機畫面		預設值 [預設值]	
				中性	
				使用者	
		背景顏色		無 [影像預設值]	
				藍 [預設，適用於 Data/Pro-AV 機型]	
				紅	
			綠		
			灰色		
			開機畫面		
	恢復原廠設定	OSD目錄重新設定		取消 [預設值]	
				是	
		還原至初始值		取消 [預設值]	
				是	

# 使用投影機

主功能表	子功能表	子功能表 2	子功能表 3	子功能表 4	值	
資訊	Regulatory					
	機器序號					
	來源					
	解析度				00x00	
	更新頻率				xxHz	
	顯示模式					
	電源模式 (待機)					
	燈泡使用時數	明亮				0 hr
		節能				0 hr
		高動態節能模式				0 hr
		智能省電模式				0 hr
		總計				
	明亮模式					
	韌體版本	系統				
		MCU				

# 使用投影機

## 顯示功能表

### 顯示影像設定功能表

#### 顯示模式

有許多針對各種不同影像最佳化的原廠預設值。

- **劇院**：提供觀看電影的最佳色彩。
- **電影**：選擇顯示家庭劇院的純色設定。
- **HDR**：解碼及顯示用於最深黑色、最亮白色和使用 REC.2020 色域的鮮明電影色彩的高動態範圍 (HDR) 內容。若 HDR 設為 ON (且 HDR 內容傳送至投影機 – 4K UHD 藍光、1080p/4K UHD HDR 遊戲、4K UHD 串流視訊) 此模式將自動啟用。儘管 HDR 模式啟用，但仍無法選擇其他顯示模式 (電影、參考等)，因為 HDR 傳遞的色彩高度精準，並超過其他顯示模式的色彩表現。
- **HDR SIM.**：透過模擬高動態範圍 (HDR) 強化非 HDR 內容。選擇此模式可強化非 HDR 內容 (720p 及 1080p 廣播/有線電視、1080p 藍光、非 HDR 遊戲等) 的 Gamma、對比及色彩飽和度。此模式只能搭配飛 HDR 內容使用。
- **生動**：在此模式中，色彩飽和度和亮度會達到良好平衡。若要玩遊戲，請選擇此模式。
- **遊戲**：選擇此模式可增加亮度及回應時間等級，適合遊玩電玩遊戲。
- **標準**：此模式儘可能重現電影導演想要影像呈現的方式。色彩、色溫、對比及 Gamma 設定全都設為標準參考等級。選擇此模式可觀看影像。
- **明亮**：從電腦輸入最大亮度。
- **使用者**：記憶使用者的設定。
- **3D**：若要體驗 3D 效果，則需具備 3D 眼鏡。請確保您的 PC/可攜式裝置具有 120 Hz 訊號輸出的四重緩衝顯示卡，並且安裝 3D 播放程式。
- **ISF 日**：以 ISF 日模式最佳化影像，讓影像能最佳化校正並提升像質。
- **ISF 夜**：以 ISF 夜模式最佳化影像，讓影像能最佳化校正並提升像質。
- **ISF 3D**：以 ISF 3D 模式最佳化影像，讓影像能最佳化校正並提升像質。

#### 附註：

- 可用選項因機型而異。
- 如需使用及校正 ISF 白天與夜晚觀賞模式，請聯絡您當地的經銷商。

#### 牆壁顏色

配合牆壁色彩使用此功能，以獲取最佳螢幕影像。選擇關、黑板、淺黃、淺綠、淺藍、粉紅和灰色。

#### 動態範圍

配置顯示 4K 藍光播放器及串流裝置的視訊時的高動態範圍 (HDR) 設定及其效果。

**附註：** HDMI2 及 VGA 不支援動態範圍。

##### ► HDR

- **關**：關閉 HDR 處理。設為關閉時，投影機將不會解碼 HDR 內容。
- **自動**：自動偵測 HDR 訊號。

##### ► HDR 影像模式

- **明亮**：選擇此模式可獲得更飽和的色彩。
- **標準**：選擇此模式藉由冷暖色調平衡來實現自然外觀色彩。
- **電影**：選擇此模式可強化細節及影像銳利度。
- **細節增強**：來自 OETF 轉換的訊號可達到最佳色彩調校。

# 使用投影機

## 亮度

調整影像的亮度。

## 對比

對比控制影像最亮與最暗的區域之間的差異程度。

## 銳利度

調整影像的銳利度。

## Gamma

設定 Gamma 曲線類型。完成初始化設定和微調後，利用 Gamma 調整的步驟最佳化影像輸出。

- **電影**：針對家庭劇院。
- **影像**：針對影像或電視源。
- **圖像**：針對電腦／相片訊號來源。
- **標準 (2.2)**：針對標準設定。
- **1.8/ 2.0/ 2.4**：針對特定電腦／相片訊號來源。

**附註**：若 **顯示模式** 設定設為 **HDR**，使用者只能選擇 **HDR** 進行 **Gamma** 設定。

## 色彩設定

進行色彩設定。

- **BrilliantColor™**：此可調式項目採用新的色彩處理演算法與增強功能，能夠提供更高的亮度，同時保有影像的全真生動色彩。
- **色溫**：選擇色溫為標準、白色調或冷色調。
- **色彩調校**：選擇下列選項：
  - 色彩：調整紅色 (R)、綠色 (G)、黑色 (B)、青色 (C)、黃色 (Y)、洋紅色 (M) 和白色 (W) 影像色階。
  - 色調：調整紅綠的色彩平衡。
  - 飽和度：將影像從黑白調整為色彩完全飽和。
  - 增益：調整影像亮度。
  - 恢復原廠設定：恢復色彩調校的原廠預設設定。
  - 退出：退出「色彩調校」功能表。
- **RGB進階調整**：此設定允許設定影像的亮度（增益）及對比（偏差）。
  - 恢復原廠設定：恢復 RGB 增益/偏差的原廠預設設定。
  - 退出：退出「RGB進階調整」功能表。
- **色彩空間（僅限非 HDMI 輸入）**：從下列選擇適用的色彩矩陣類型：自動、RGB 或 YUV。
- **色彩空間（僅限 HDMI 輸入）**：從下列選擇適用的色彩矩陣類型：自動、RGB (0~255)、RGB (16~235) 和 YUV。

# 使用投影機

## 訊號

調整訊號選項。

- **自動**：自動設定訊號（頻率及相位項目會呈現灰色）。若停用自動，將會顯示頻率及相位項目，供微調及儲存設定。
- **頻率**：變更顯示資料頻率，使其符合電腦顯示卡的頻率。只能在影像出現垂直閃動時使用此功能。
- **相位**：同步化訊號時間點與圖像卡。若影像不穩定或閃爍，請使用此功能進行修正。
- **水平位置**：調整影像的水平位置。
- **垂直位置**：調整影像的垂直位置。
- **退出**：退出「訊號」功能表。

**附註**：此功能表僅適用於輸入來源為 RGB/色差。

## 強化遊戲

在遊戲期間啟用此功能可縮短回應時間（輸入延遲）為 16ms 和 8.4ms。

**附註**：16Ms 用於 1080p 60Hz；8.4ms 用於 1080p 120Hz。

## 明亮模式

調整燈泡投影機的明亮模式設定。

- **明亮**：選擇「明亮」增加亮度。
- **節能**：選擇「節能」降低投影機燈泡的亮度，可節省耗電量並延長燈泡壽命。
- **高動態節能模式**：選擇「高動態節能模式」根據內容亮度來降低燈泡功率，並在 100% 至 30% 間動態調整燈泡耗電量。此舉將延長燈泡壽命。
- **智能省電模式**：啟動智能省電模式時，即自動偵測影像內容的亮度，因此可在無活動時，大幅降低燈泡耗電量（最高 70%）。

## 恢復原廠設定

恢復色彩設定的原廠預設設定。

## 顯示 3D 功能表

### 3D 模式

使用此選項可停用或啟用 3D 功能。

- **關**：選擇「關」以關閉 3D 模式。
- **開**：選擇「開」以開啟 3D 模式。

### 3D 技術

使用此選項可選擇 3D 技術。

- **DLP-Link**：選擇設定讓 DLP Link 3D 眼鏡發揮最佳效果。
- **3D 同步**：選擇設定讓 IR、RF 或極化 3D 眼鏡發揮最佳效果。

# 使用投影機

## 3D->2D

使用此選項指定 3D 內容在畫面中的顯示方式。

- **3D**：顯示 3D 訊號。
- **L (左)**：顯示 3D 內容的左側畫面。
- **R (右)**：顯示 3D 內容的右側畫面。

**附註：**從 3D 變更輸入來源為 2D 時，請確定**3D 模式**設定設為**關**。否則 2D 輸入來源將顯示失真（雙重影像）。

## 3D 影像格式

使用此選項選擇適當的 3D 格式內容。

- **自動**：偵測到 3D 識別訊號時，將自動選擇 3D 影像格式。
- **Side by Side**：以「Side By Side」影像格式顯示 3D 訊號。
- **Top and Bottom**：以「Top and Bottom」格式顯示 3D 訊號。
- **Frame Sequential**：以「Frame Sequential」格式顯示 3D 訊號。
- **訊框封裝**：以「訊框封裝」格式顯示 3D 訊號。

## 3D 同步反轉

使用此選項啟用／停用 3D 同步反轉功能。

## 恢復原廠設定

恢復 3D 設定的原廠預設設定。

- **取消**：選擇可取消重設。
- **是**：選擇恢復 3D 原廠預設值。

## 顯示螢幕寬高比功能表

### 螢幕寬高比

在下列選項中選擇顯示影像的螢幕寬高比：

- **4:3**：此影像比例可用於 4:3 輸入訊號源。
- **16:9**：此格式可用於 16:9 輸入訊號源，如 HDTV 及 DVD 等寬螢幕電視專屬增強功能。
- **LBX**：此格式專為非 16x9、Letterbox 訊號源及外接 16x9 鏡頭的使用者，使用全畫面顯示 2.35:1 影像比例。
- **Native**：此格式顯示無縮放的原始影像。
- **自動**：自動選擇適當的顯示設定影像比例。

### XGA 縮放表：

16:9 螢幕	480i/p	576i/p	1080i/p	720p	電腦
4x3	縮放至 1024x768。				
16x9	縮放至 1024x576。				
Native	不會進行縮放；影像會依據輸入訊源的解析度進行顯示。				
自動	- 若來源為 4:3，畫面類型將調整為 1024 x 768。 - 若來源為 16:9，畫面類型將調整為 1024 x 576。 - 若來源為 15:9，畫面類型將調整為 1024 x 614。 - 若來源為 16:10，畫面類型將調整為 1024 x 640。				

# 使用投影機

## XGA 自動對應規則：

自動	輸入解析度		自動 / 縮放	
	水平解析度	垂直解析度	1024	768
4:3	640	480	1024	768
	800	600	1024	768
	1024	768	1024	768
	1600	1200	1024	768
寬螢幕筆記型電腦	1280	720	1024	576
	1280	768	1024	614
	1280	800	1024	640
SDTV	720	576	1024	576
	720	480	1024	576
HDTV	1280	720	1024	576
	1920	1080	1024	576

## WXGA 縮放表 (螢幕類型 16x10)：

### 附註：

- 支援的螢幕類型 16:9 (1280x720)、16:10 (1280x800)。
- 畫面類型為 16:9 時，16x10 格式無法使用。
- 當螢幕類型為 16:10 時，16x9 格式將無法使用。
- 若您選擇自動選項，則顯示模式也將自動變更。

16:10 螢幕	480i/p	576i/p	1080i/p	720p	電腦
4x3	縮放至 1066x800。				
16x10	縮放至 1280x800。				
LBX	縮放至 1280x960，然後置中顯示 1280x800 影像。				
Native 模式	1:1 對應置中。		1:1 對應顯示 1280x800。	1280x720 置中顯示。	1:1 對應置中。
自動	- 輸入訊號源將縮放至 1280x800 顯示區域，並維持其影像比例。 - 若來源為 4:3，畫面類型將調整為 1066x800。 - 若來源為 16:9，畫面類型將調整為 1280x720。 - 若來源為 15:9，畫面類型將調整為 1280x768。 - 若來源為 16:10，畫面類型將調整為 1280x800。				

## WXGA 自動對應規則 (螢幕類型 16x10)：

自動	輸入解析度		自動 / 縮放	
	水平解析度	垂直解析度	1280	800
4:3	640	480	1066	800
	800	600	1066	800
	1024	768	1066	800
	1280	1024	1066	800
	1400	1050	1066	800
	1600	1200	1066	800

# 使用投影機

寬螢幕筆記型電腦	1280	720	1280	720
	1280	768	1280	768
	1280	800	1280	800
SDTV	720	576	1280	720
	720	480	1280	720
HDTV	1280	720	1280	720
	1920	1080	1280	720

## WXGA 縮放表 (螢幕類型 16x9) :

16:9 螢幕	480i/p	576i/p	1080i/p	720p	電腦
4x3	縮放至 960x720。				
16x9	縮放至 1280x720。				
LBX	縮放至 1280x960，然後置中顯示 1280x720 影像。				
Native 模式	1:1 對應置中。		1:1 對應顯示 1280x720。	1280x720 置中顯示。	1:1 對應置中。
自動	<ul style="list-style-type: none"> <li>- 如果選擇此格式，畫面類型將會自動變成 16:9 (1280x720)。</li> <li>- 若來源為 4:3，畫面類型將調整為 960x720。</li> <li>- 若來源為 16:9，畫面類型將調整為 1280x720。</li> <li>- 若來源為 15:9，畫面類型將調整為 1200x720。</li> <li>- 若來源為 16:10，畫面類型將調整為 1152x720。</li> </ul>				

## WXGA 自動對應規則 (螢幕類型 16x9) :

自動	輸入解析度		自動 / 縮放	
	水平解析度	垂直解析度	1280	720
4:3	640	480	960	720
	800	600	960	720
	1024	768	960	720
	1280	1024	960	720
	1400	1050	960	720
	1600	1200	960	720
寬螢幕筆記型電腦	1280	720	1280	720
	1280	768	1200	720
	1280	800	1152	720
SDTV	720	576	1280	720
	720	480	1280	720
HDTV	1280	720	1280	720
	1920	1080	1280	720

# 使用投影機

## 1080p 縮放表：

16:9 螢幕	480i/p	576i/p	1080i/p	720p	電腦
4x3	縮放至 1440x1080。				
16x9	縮放至 1920x1080。				
LBX	縮放至 1920x1440，然後置中顯示 1920x1080 影像。				
Native 模式	- 1:1 對應置中。 - 不會進行縮放；影像會依據輸入訊源的解析度進行顯示。				
自動	- 如果選擇自動格式，畫面類型將會自動變成 16:9 (1920x1080)。 - 若來源為 4:3，畫面類型將調整為 1440x1080。 - 若來源為 16:9，畫面類型將調整為 1920x1080。 - 若訊號來源為 16:10，畫面類型會調整為 1920x1200，並裁切 1920x1080 的區域進行顯示。				

## 1080p 自動對應規則：

自動	輸入解析度		自動 / 縮放	
	水平解析度	垂直解析度	1920	1080
4:3	640	480	1440	1080
	800	600	1440	1080
	1024	768	1440	1080
	1280	1024	1440	1080
	1400	1050	1440	1080
	1600	1200	1440	1080
寬螢幕筆記型電腦	1280	720	1920	1080
	1280	768	1800	1080
	1280	800	1728	1080
SDTV	720	576	1350	1080
	720	480	1620	1080
HDTV	1280	720	1920	1080
	1920	1080	1920	1080

# 使用投影機

## 顯示邊緣遮蓋功能表

### 邊緣遮罩

使用此功能去除影片來源邊緣上的影片編碼雜訊。

## 顯示縮放比例功能表

### 縮放比例

使用以縮小或放大投影畫面的影像。

## 顯示影像位移調整功能表

### 影像位移調整

水平（影像水平位置）或垂直（影像垂直位置）調整投影影像位置。

## 顯示梯形修正功能表

### 梯型修正

調整因投影機傾斜所造成的影像失真。

## 音頻功能表

### 音頻靜音功能表

#### 靜音

使用此選項暫時關閉音效。

- **關**：選擇「關」可關閉靜音。
- **開**：選擇「開」可開啟靜音。

#### 附註：

- 「靜音」功能同時影響內部和外部喇叭的音量。
- 連接外部喇叭時，內部喇叭將自動靜音。

### 音頻音量功能表

#### 音量

調整音訊音量。

### 音頻聲音輸入功能表

#### 聲音輸入

選擇影像訊號來源的音訊輸入連接埠如下：

- **HDMI1**：聲音 1、聲音 2 或預設值。
- **HDMI2/MHL**：聲音 1、聲音 2 或預設值。
- **VGA**：聲音 1 及聲音 2。

# 使用投影機

## 設定功能表

### 設定投影功能表

#### 投影方式

選擇喜好的投影方式：正面、背面、懸掛上方及背面上方投影。

### 配置燈泡設定功能表

#### 燈泡使用壽命提示

顯示更換燈泡訊息時，選擇此功能可顯示或隱藏警告訊息。建議更換燈泡前，該訊息會出現 30 個小時。

#### 重設燈泡時數

在更換燈泡之後，將重設燈泡使用時數。

### 配置濾網設定功能表

#### 濾網使用時數

顯示濾網時數。

#### 安裝選購濾網

配置警告訊息設定。

- 是：在使用 500 小時後顯示警告訊息。

**附註：**「濾網使用時數／濾網使用壽命提示／濾網時數重置」只會在「安裝選購濾網」設為「是」時顯示。

- 否：關閉警告訊息。

#### 濾網使用壽命提示

顯示更換濾網訊息時，選擇此功能可顯示或隱藏警告訊息。選項包括關、300小時、500小時、800小時和 1000小時。

#### 濾網時數重置

更換或清潔灰塵濾網時，請重置濾網。

### 配置電源設定功能表

#### 電源偵測自動開機

選擇「開」啟動自動開機模式。投影機在接上 AC 電源後即自動開啟，無須按下投影機鍵盤或遙控器上的「電源」鍵。

#### 訊源偵測自動開機

選擇「開」啟動訊號電源模式。投影機在偵測到訊號後即自動開啟，無須按下投影機鍵盤或遙控器上的「電源」鍵。

**附註：**若將「訊源偵測自動開機」選項啟動「開」，進入待機模式的投影機耗電量將超過 3W。

#### 自動關機（分）

設定倒數計時間隔。投影機未收到任何訊號時，倒數計時隨即啟動。倒數結束時（分鐘），投影機將自動關機。

# 使用投影機

## 自動睡眠關機 (分)

設定自動睡眠關機。

- **自動睡眠關機 (分)**：設定倒數計時間隔。投影機收到或未收到任何訊號時，倒數計時隨即啟動。倒數結束時 (分鐘)，投影機將自動關機。  
**附註**：每次當投影機關機後都將重設自動睡眠關機。
- **總是開啟**：勾選以設定自動睡眠關機總是開啟。

## 快速恢復

配置快速恢復設定。

- **關**：使用者關閉投影機的 10 秒後，風扇會開始冷卻系統。
- **開**：若意外關閉投影機，此功能可讓投影機立即再次開機，但需在 100 秒內選擇此功能。

## 電源模式 (待機)

配置電源模式設定。

- **一般**：選擇「一般」即返回正常待機模式。
- **節能**：選擇「節能」可更省電 (< 0.5W)。

**附註**：若啟用「訊源偵測自動開機」，風扇仍將在主動待機模式中運轉。

## USB 供電

配置 USB 電源設定。

- **關**：USB 電源功能關閉。
- **開**：投影機永遠由 USB 電源供電。
- **自動**：投影機自動由 USB 電源供電。

## 配置安全設定功能表

### 安全設定

啟用此功能即可在使用投影機前要求輸入密碼。

- **關**：選擇「關」時，無須密碼驗證即可打開投影機。
- **開**：選擇「開」，在開啟投影機時使用安全設定驗證功能。

### 安全設定計時器

可選擇時間 (月/天/小時) 功能設定投影機可使用的時數。一旦此設定時間過後，投影機將會提示您重新輸入密碼。

### 變更密碼

用於設定或修改開啟投影機電源時提示輸入的密碼。

# 使用投影機

## 配置 HDMI Link 連動設定功能表

### 附註：

- 用HDMI連接線將HDMI CEC相容裝置連接至投影機時，您可使用投影機OSD上的HDMI Link控制功能讓裝置與投影機同時啟動或關閉。如此即可透過HDMI Link功能啟動或關閉單一裝置或分組的多台裝置。在一般的配置方式中，您可能會經由擴大機或家庭劇院系統將DVD播放器連接至投影機。

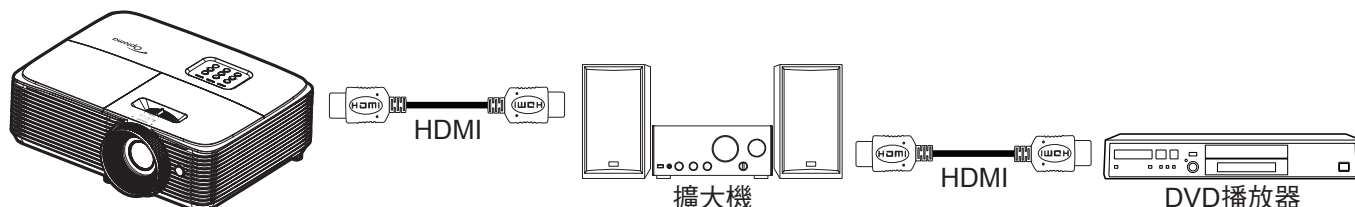

### HDMI Link

啟用／停用HDMI Link功能。此設定為「開」時，將無法使用Inclusive TV、電源開機連動及電源關機連動選項。

### 涵蓋TV

若要電視和投影機自動同時關閉電源，請設為「是」。為了避免電視和投影機同時關閉電源，請將設定設為「否」。

### 電源開機連動

CEC 啟動命令。

- **雙向連動**：投影機和CEC裝置同時開啟電源。
- **投影機->設備**：投影機開啟後，CEC裝置才會開啟電源。
- **設備->投影機**：CEC裝置開啟電源後，投影機才會開啟。

### 電源關機連動

啟用此功能可讓兩個 HDMI Link 和投影機自動同時關閉電源。

## 配置測試圖案功能表

### 測試圖案

選擇測試圖案為綠色方格、洋紅色方格、白色方格、白色圖案或停用此功能（關閉）。

## 配置遙控設定功能表

### 紅外線功能

配置紅外線功能設定。

- **開**：選擇「開」，可用遙控器從頂部的紅外線接收器操作投影機。
- **關**：選擇「關」時，無法用遙控器操作投影機。選擇「關」就可再次使用鍵盤按鍵。

### 使用者1/ 使用者2/ 使用者3

在 HDMI2、測試圖案、亮度、對比、自動睡眠關機、色彩調校、色溫、Gamma、投影方式、燈泡設定、縮放比例、靜止 和 MHL 中指定 使用者1、使用者2 或 使用者3 的預設功能。

# 使用投影機

## 配置投影機 ID 功能表

### 投影機ID

透過功能表可設定 ID 識別（範圍為 0-99），讓使用者使用 RS232 命令控制個別投影機。

## 配置選項功能表

### 語言

選擇多語的 OSD 功能表：英文、德文、法文、義大利文、西班牙文、葡萄牙文、波蘭文、荷蘭文、瑞典文、挪威文／丹麥文、芬蘭文、希臘文、繁體中文、簡體中文、日文、韓文、俄文、匈牙利文、捷克文、阿拉伯文、泰文、土耳其文、波斯文、越南文、印尼文、羅馬尼亞文和斯洛伐克文。

### 選單設定

在螢幕上設定功能表位置及功能表單時間。

- **功能表位置**：在顯示畫面上選擇功能表位置。
- **功能表單時間**：設定螢幕上可看見 OSD 功能表的時間長度。

### 自動偵測訊號

若您設定此選項「開」並按下投影機鍵盤上的  按鈕或遙控器上的**來源**按鈕，將自動選擇下一個可用的輸入訊源。設定「關」以停用自動來源功能。

### 輸入訊源

在 HDMI1、HDMI2/MHL 和 VGA 中選擇輸入來源。

### 自訂輸入來源名稱

用於重新命名輸入功能以方便辨識。選項包括 HDMI1、HDMI2/MHL 和 VGA。

### 高海拔模式

選擇「開」時，風扇會加速轉動。此功能在空氣稀薄的高海拔模式有所助益。

### 鎖定顯示模式

選擇「開」或「關」以鎖定或解鎖調整顯示模式設定。

### 按鍵鎖

鍵盤鎖定功能為「開」時，鍵盤會鎖定。但仍可用遙控器操作投影機。選擇「關」就可再次使用鍵盤。

### 搜尋訊息隱藏

啟用此功能隱藏資訊訊息。

- **關**：選擇「關」顯示「搜尋」訊息。
- **開**：選擇「開」隱藏資訊訊息。

### 開機畫面

使用此功能可設定想要的開機畫面。變更後，下次開啟投影機時就會套用新設定。

- **預設值**：預設的開機畫面。
- **中性**：不顯示開機畫面。
- **使用者**：使用儲存的圖片作為開機畫面。

### 背景顏色

使用此功能顯示藍色、紅色、綠色、灰色、不顯示或沒有訊號時的開機畫面。

**附註**：若背景色彩設為「無」，則背景色彩是黑色。

# 使用投影機

## 配置重置功能表

### OSD目錄重新設定

恢復 OSD 選單設定的原廠預設設定。

### 還原至初始值

恢復配置選單設定的原廠預設設定。

## 資訊功能表

### 資訊功能表

觀看投影機資訊如下：

- Regulatory
- 機器序號
- 來源
- 解析度
- 更新頻率
- 顯示模式
- 電源模式 (待機)
- 燈泡使用時數
- 明亮模式
- 韌體版本

# 維護

## 更換燈泡

投影機可自動偵測燈泡壽命。當燈泡壽命即將結束，畫面上會出現警告訊息。

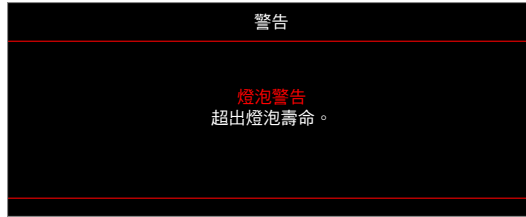

出現此訊息時，請聯絡您當地經銷商或服務中心，儘速更換燈泡。更換燈泡之前，請確定投影機已散熱至少 30 分鐘。



警告：如果懸掛在天花板上，請小心打開燈泡面板。若懸掛於天花板上，建議您戴上安全護目鏡更換燈泡。請小心操作，以免鬆脫的零件從投影機中掉落。



警告：燈泡隔間很燙！更換燈泡前，請先使其冷卻！



警告：為避免人員受傷，請勿讓燈泡組件摔落地面或碰觸燈泡。如果燈泡摔落地面，可能碎裂並導致受傷。

# 維護

## 更換燈泡（續）

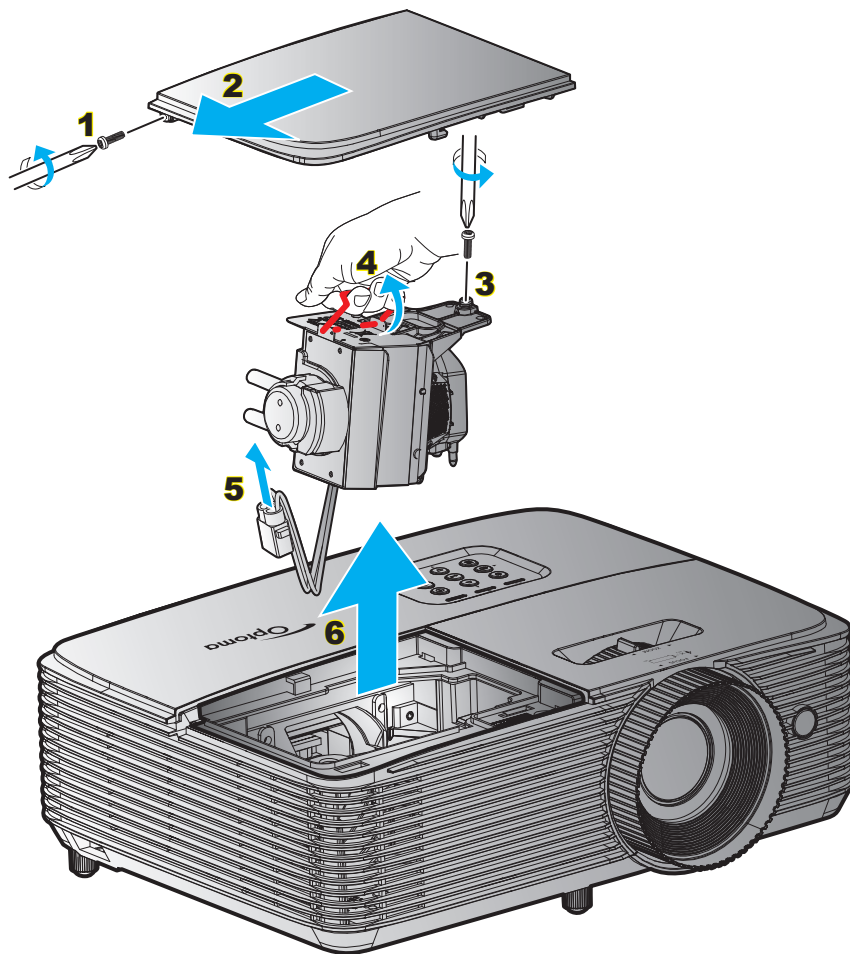

程序：

1. 按下遙控器或投影機鍵盤的「**⏻**」按鈕關閉投影機電源。
2. 讓投影機至少散熱 30 分鐘。
3. 拔掉電源線。
4. 鬆開外蓋的螺絲。**1**
5. 取下外蓋。**2**
6. 鬆開燈泡模組的螺絲。**3**
7. 向上提起燈泡把手。**4**
8. 取出燈泡電線。**5**
9. 小心取出燈泡模組。**6**
10. 如欲更換燈泡組件，請反向操作先前的步驟。
11. 啟動投影機再重設燈泡計時器。
12. 重設燈泡時數：(i) 按下「功能表」→ (ii) 選擇「設定」→ (iii) 選擇「燈泡設定」→ (iv) 選擇「重設燈泡時數」→ (v) 選擇「是」。

附註：

- 無法取下燈泡蓋的螺絲及燈泡。
- 若未蓋上投影機的燈泡蓋，則無法啟動投影機。
- 請勿觸碰燈泡的玻璃表面。手上的油汙可能導致燈泡破裂。若不慎觸碰到燈泡組件，請用乾布擦拭。

# 維護

## 安裝與清理灰塵濾網

### 安裝灰塵濾網

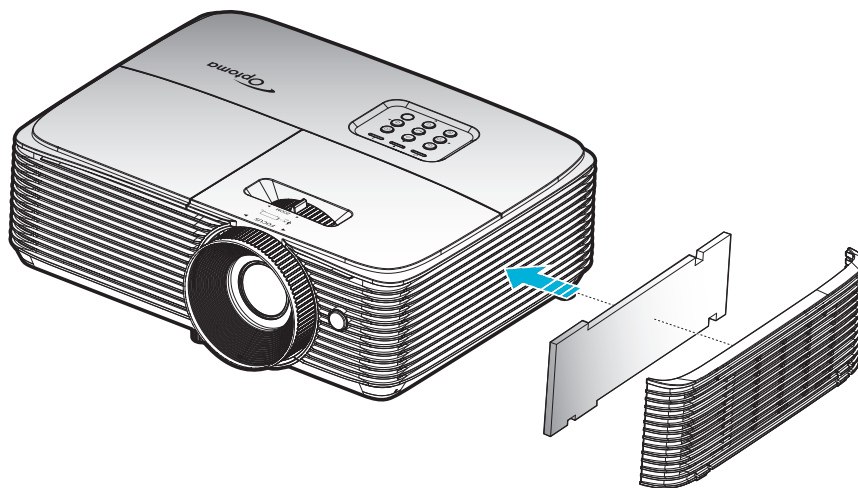

**附註：** 僅有灰塵瀰漫的特定地區才需要／提供灰塵濾網。

### 清理灰塵濾網

建議您每三個月清潔灰塵濾網。若投影機在較多灰塵的環境中使用，則需較常清理。

程序：

1. 按下遙控器或投影機鍵盤的「**⏻**」按鈕關閉投影機電源。
2. 拔掉電源線。
3. 小心取出灰塵濾網。**1**
4. 清潔/更換濾網。**2**
5. 如欲安裝灰塵濾網，請反向操作先前的步驟。

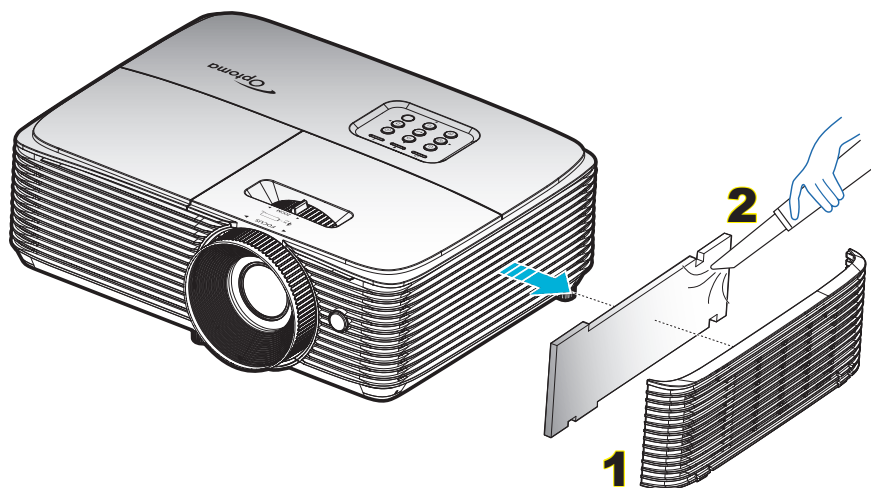

# 其他資訊

## 相容解析度

### 數位 (XGA 和 WXGA)

B0/ 已建立時序	B0/ 標準時序	B0/ 詳細時序	B1/ 影像模式	B1/ 詳細時序
720 x 400 @ 70Hz	XGA/WXGA:	原生時序：	640 x 480p @ 60Hz	720 x 480p @ 60Hz
640 x 480 @ 60Hz	800 x 600 @ 120Hz	XGA: 1024 x 768 @ 60Hz	720 x 480p @ 60Hz	1280 x 720p @ 60Hz
640 x 480 @ 67Hz	1440 x 900 @ 60Hz	WXGA: 1280 x 800 @ 60Hz	1280 x 720p @ 60Hz	1366 x 768 @ 60Hz
640 x 480 @ 72Hz	1024 x 768 @ 120Hz		1920 x 1080i @ 60Hz	1920 x 1080i @ 50Hz
640 x 480 @ 75Hz	1280 x 800 @ 60Hz		720 (1440) x 480i @ 60Hz	1920 x 1080p @ 60Hz
800 x 600 @ 56Hz	1280 x 1024 @ 60Hz		1920 x 1080p @ 60Hz	
800 x 600 @ 60Hz	1680 x 1050 @ 60Hz		720 x 576p @ 50Hz	
800 x 600 @ 72Hz	1280 x 720 @ 60Hz		1280 x 720p @ 50Hz	
800 x 600 @ 75Hz	1280 x 720 @ 120Hz		1920 x 1080i @ 50Hz	
832 x 624 @ 75Hz	1600 x 1200 @ 60Hz		720 (1440) x 576i @ 50Hz	
1024 x 768 @ 60Hz			1920 x 1080p @ 50Hz	
1024 x 768 @ 70Hz			1920 x 1080p @ 24Hz	
1024 x 768 @ 75Hz			1920 x 1080p @ 30Hz	
1280 x 1024 @ 75Hz				
1152 x 870 @ 75Hz				

### 類比 (XGA 和 WXGA)

B0/ 已建立時序	B0/ 標準時序	B0/ 詳細時序	B1/ 影像模式	B1/ 詳細時序
720 x 400 @ 70Hz	XGA/WXGA:	原生時序：		1366 x 768 @ 60Hz
640 x 480 @ 60Hz	800 x 600 @ 120Hz	XGA: 1024 x 768 @ 60Hz		
640 x 480 @ 67Hz	1440 x 900 @ 60Hz	WXGA: 1280 x 800 @ 60Hz ; 1280 x 720 @ 60Hz		
640 x 480 @ 72Hz	1024 x 768 @ 120Hz			
640 x 480 @ 75Hz	1280 x 800 @ 60Hz			
800 x 600 @ 56Hz	1280 x 1024 @ 60Hz			
800 x 600 @ 60Hz	1680 x 1050 @ 60Hz			
800 x 600 @ 72Hz	1280 x 720 @ 60Hz			
800 x 600 @ 75Hz	1280 x 720 @ 120Hz			
832 x 624 @ 75Hz	1600 x 1200 @ 60Hz			
1024 x 768 @ 60Hz				
1024 x 768 @ 70Hz				
1024 x 768 @ 75Hz				
1280 x 1024 @ 75Hz				
1152 x 870 @ 75Hz				

# 其他資訊

## 類比 (1080p)

B0/ 已建立時序	B0/ 標準時序	B0/ 詳細時序	B1/ 影像模式	B1/ 詳細時序
720 x 400 @ 70Hz	1080p:	原生時序：		1366 x 768 @ 60Hz
640 x 480 @ 60Hz	1280 x 720 @ 60Hz	1080p: 1920 x 1080 @ 60Hz		
640 x 480 @ 67Hz	1280 x 800 @ 60Hz			
640 x 480 @ 72Hz	1280 x 1024 @ 60Hz			
640 x 480 @ 75Hz	1400 x 1050 @ 60Hz			
800 x 600 @ 56Hz	1600 x 1200 @ 60Hz			
800 x 600 @ 60Hz	1440 x 900 @ 60Hz			
800 x 600 @ 72Hz	1280 x 720 @ 120Hz			
800 x 600 @ 75Hz	1024 x 768 @ 120Hz			
832 x 624 @ 75Hz				
1024 x 768 @ 60Hz				
1024 x 768 @ 70Hz				
1024 x 768 @ 75Hz				
1280 x 1024 @ 75Hz				
1152 x 870 @ 75Hz				

## HDMI 1.4 用於 HDMI 2

B0/已建立時序	B0/標準時序	B0/詳細時序	B1/影像模式	B1/詳細時序
720 x 400 @ 70Hz	1280 x 720 @ 60Hz	原生時序：	720 x 480i @ 60Hz	1280 x 720p @ 60Hz
640 x 480 @ 60Hz	1280 x 800 @ 60Hz	1080p: 1920 x 1080 @ 60Hz	720 x 576i @ 50Hz	1366 x 768 @ 60Hz
640 x 480 @ 67Hz	1280 x 1024 @ 60Hz		720 x 480p @ 60Hz	1920 x 1080p @ 120Hz
640 x 480 @ 72Hz	1400 x 1050 @ 60Hz		720 x 576p @ 60Hz	3840 x 2160 @ 30Hz
640 x 480 @ 75Hz	1600 x 1200 @ 60Hz		1280 x 720p @ 50Hz	
800 x 600 @ 56Hz	1440 x 900 @ 60Hz		1280 x 720p @ 60Hz	
800 x 600 @ 60Hz	1280 x 720 @ 120Hz		1920 x 1080i @ 50Hz	
800 x 600 @ 72Hz	1024 x 768 @ 120Hz		1920 x 1080i @ 60Hz	
800 x 600 @ 75Hz			1920 x 1080p @ 50Hz	
832 x 624 @ 75Hz			1920 x 1080p @ 60Hz	
1024 x 768 @ 60Hz			1920 x 1080p @ 24Hz	
1024 x 768 @ 70Hz			1920 x 1080p @ 25Hz	
1024 x 768 @ 75Hz			1920 x 1080p @ 30Hz	
1280 x 1024 @ 75Hz			640 x 480p @ 60Hz	
1152 x 870 @ 75Hz			720 x 480p @ 60Hz	
			720 x 576p @ 50Hz	
			720 x 480i @ 60Hz	
			2880 x 480i @ 60Hz	
			1440 x 480p @ 60Hz	
			2880 x 576i @ 50Hz	
			1440 x 576p @ 50Hz	
			1440 x 576i @ 50Hz	

# 其他資訊

## HDMI2.0 用於 HDMI 1

B0/已建立時序	B0/標準時序	B0/詳細時序	B1/影像模式	B1/詳細時序
720 x 400 @ 70Hz	1280 x 720 @ 60Hz	原生時序：	720 x 480i @ 60Hz	3840 x 2160 @ 60Hz
640 x 480 @ 60Hz	1280 x 800 @ 60Hz	1080p: 1920 x 1080 @ 60Hz	720 x 576i @ 50Hz	1920 x 1080p @ 120Hz
640 x 480 @ 67Hz	1280 x 1024 @ 60Hz		720 x 480p @ 60Hz	
640 x 480 @ 72Hz	1400 x 1050 @ 60Hz		720 x 576p @ 50Hz	
640 x 480 @ 75Hz	1600 x 1200 @ 60Hz		1280 x 720p @ 50Hz	
800 x 600 @ 56Hz	1440 x 900 @ 60Hz		1280 x 720p @ 60Hz	
800 x 600 @ 60Hz	1280 x 720 @ 120Hz		1920 x 1080i @ 50Hz	
800 x 600 @ 72Hz	1024 x 768 @ 120Hz		1920 x 1080i @ 60Hz	
800 x 600 @ 75Hz			1920 x 1080p @ 50Hz	
832 x 624 @ 75Hz			1920 x 1080p @ 60Hz	
1024 x 768 @ 60Hz			1920 x 1080p @ 24Hz	
1024 x 768 @ 70Hz			1920 x 1080p @ 25Hz	
1024 x 768 @ 75Hz			1920 x 1080p @ 30Hz	
1280 x 1024 @ 75Hz			640 x 480p @ 60Hz	
1152 x 870 @ 75Hz			720 x 480p @ 60Hz	
			720 x 576P @ 50Hz	
			720 x 480i @ 60Hz	
			2880 x 480i @ 60Hz	
			1440 x 480p @ 60Hz	
			2880 x 576i @ 50Hz	
			1440 x 576p @ 50Hz	
			1440 x 576i @ 50Hz	
			3840 x 2160p @ 24Hz	
			3840 x 2160p @ 25Hz	
			3840 x 2160p @ 30Hz	
			3840 x 2160p @ 50Hz	
			3840 x 2160p @ 60Hz	
			4096 x 2160p @ 24Hz	
			4096 x 2160p @ 25Hz	
			4096 x 2160p @ 30Hz	
			4096 x 2160p @ 50Hz	
			4096 x 2160p @ 60Hz	

# 其他資訊

## 真實 3D 影像相容性

輸入解析度	HDMI 1.4a 3D 輸入	輸入時序				
		1280 x 720p @ 50Hz	由上至下			
		1280 x 720p @ 60Hz	由上至下			
		1280 x 720p @ 50Hz	訊框封裝			
		1280 x 720p @ 60Hz	訊框封裝			
		1920 x 1080i @ 50Hz	並列顯示 (半)			
		1920 x 1080i @ 60Hz	並列顯示 (半)			
		1920 x 1080p @ 24Hz	由上至下			
		1920 x 1080p @ 24Hz	訊框封裝			
輸入解析度	HDMI 1.3	1920 x 1080i @ 50Hz	並列顯示 (半)	SBS 模式開啟		
		1920 x 1080i @ 60Hz				
		1280 x 720p @ 50Hz				
		1280 x 720p @ 60Hz				
		800 x 600 @ 60Hz				
		1024 x 768 @ 60Hz				
		1280 x 800 @ 60Hz				
		1920 x 1080i @ 50Hz			由上至下	TAB 模式開啟
		1920 x 1080i @ 60Hz				
	1280 x 720p @ 50Hz					
	1280 x 720P @ 60Hz					
	800 x 600 @ 60Hz					
	1024 x 768 @ 60Hz					
	1280 x 800 @ 60Hz					
	480i	HQFS	3D 影像格式為 Frame sequential			

### 附註：

- 若 3D 輸入為 1080p@24Hz，DMD 應以 3D 模式的整倍數重新播放。
- 若無 Optoma 專利費用，則支援 NVIDIA 3DTV 播放。
- 1080i@25Hz 及 720p@50Hz 將以 100Hz 執行；1080p@24Hz 將以 144Hz 執行；其他 3D 時序將以 120Hz 執行。

# 其他資訊

## 影像尺寸及投影距離

### XGA

畫面的對角線長度 (4:3)		螢幕大小 (寬 x 高)				投影距離 (D)				位移 (Hd)	
		寬度		高度		寬		電視			
(公尺)	(英寸)	(公尺)	(英寸)	(公尺)	(英寸)	(公尺)	(英尺)	(公尺)	(英尺)	(公尺)	(英寸)
0.762	30	0.61	24.00	0.46	18	1.18	3.87	1.32	4.33	0.07	2.76
1.016	40	0.81	32.00	0.61	24	1.58	5.18	1.76	5.77	0.09	3.54
1.27	50	1.02	40.00	0.76	30	1.97	6.46	2.19	7.19	0.12	4.72
1.524	60	1.22	48.00	0.91	36	2.37	7.78	2.63	8.63	0.14	5.51
1.778	70	1.42	56.00	1.07	42	2.76	9.06	3.07	10.07	0.16	6.30
2.032	80	1.63	64.00	1.22	48	3.15	10.33	3.51	11.52	0.18	7.09
2.286	90	1.83	72.00	1.37	54	3.55	11.65	3.95	12.96	0.21	8.27
2.54	100	2.03	80.00	1.52	60	3.94	12.93	4.39	14.40	0.23	9.06
2.794	110	2.24	88.00	1.68	66	4.34	14.24	4.83	15.85	0.25	9.84
3.048	120	2.44	96.00	1.83	72	4.73	15.52	5.27	17.29	0.27	10.63
3.302	130	2.64	104.00	1.98	78	5.12	16.80	5.71	18.73	0.30	11.81
3.556	140	2.84	112.00	2.13	84	5.52	18.11	6.14	20.14	0.32	12.60
3.81	150	3.05	120.00	2.29	90	5.91	19.39	6.58	21.59	0.34	13.39
4.064	160	3.25	128.00	2.44	96	6.31	20.70	7.02	23.03	0.36	14.17
4.318	170	3.45	136.00	2.59	102	6.70	21.98	7.46	24.48	0.39	15.35
4.572	180	3.66	144.00	2.74	108	7.10	23.29	7.90	25.92	0.41	16.14
4.826	190	3.86	152.00	2.9	114	7.49	24.57	8.34	27.36	0.43	16.93
5.08	200	4.06	160.00	3.05	120	7.88	25.85	8.78	28.81	0.46	18.11
5.334	210	4.27	168.00	3.2	126	8.28	27.17	9.22	30.25	0.48	18.90
5.588	220	4.47	176.00	3.35	132	8.67	28.44	9.66	31.69	0.51	20.08
5.842	230	4.67	184.00	3.51	138	9.07	29.76	10.09	33.10	0.52	20.47
6.096	240	4.88	192.00	3.66	144	9.46	31.04	10.53	34.55	0.55	21.65
6.35	250	5.08	200.00	3.81	150	9.86	32.35	10.97	35.99	0.57	22.44
6.604	260	5.28	208.00	3.96	156	10.25	33.63	11.41	37.43	0.60	23.62
6.858	270	5.49	216.00	4.11	162	10.64	34.91	11.85	38.88	0.62	24.41
7.112	280	5.69	224.00	4.27	168	11.04	36.22	12.29	40.32	0.64	25.20
7.366	290	5.89	232.00	4.42	174	11.43	37.50	12.73	41.77	0.66	25.98
7.62	300	6.10	240.00	4.57	180	11.83	38.81	13.17	43.21	0.69	27.17

# 其他資訊

## WXGA

畫面的對角線長度 (16:10)		螢幕大小 (寬 x 高)				投影距離 (D)				位移 (Hd)	
		寬度		高度		寬		電視			
(公尺)	(英寸)	(公尺)	(英寸)	(公尺)	(英寸)	(公尺)	(英尺)	(公尺)	(英尺)	(公尺)	(英寸)
0.762	30	0.65	25.44	0.4	15.9	1.00	3.28	1.10	3.61	0.05	1.97
1.016	40	0.86	33.92	0.54	21.2	1.34	4.40	1.46	4.79	0.07	2.76
1.27	50	1.08	42.40	0.67	26.5	1.67	5.48	1.83	6.00	0.09	3.54
1.524	60	1.29	50.88	0.81	31.8	2.00	6.56	2.20	7.22	0.10	3.94
1.778	70	1.51	59.36	0.94	37.1	2.34	7.68	2.56	8.40	0.12	4.72
2.032	80	1.72	67.84	1.08	42.4	2.67	8.76	2.93	9.61	0.13	5.12
2.286	90	1.94	76.32	1.21	47.7	3.00	9.84	3.30	10.83	0.15	5.91
2.54	100	2.15	84.80	1.35	53	3.34	10.96	3.66	12.01	0.16	6.30
2.794	110	2.37	93.28	1.48	58.3	3.67	12.04	4.03	13.22	0.18	7.09
3.048	120	2.58	101.76	1.62	63.6	4.01	13.16	4.39	14.40	0.20	7.87
3.302	130	2.80	110.24	1.75	68.9	4.34	14.24	4.76	15.62	0.22	8.66
3.556	140	3.02	118.72	1.88	74.2	4.67	15.32	5.13	16.83	0.24	9.45
3.81	150	3.23	127.20	2.02	79.5	5.01	16.44	5.49	18.01	0.25	9.84
4.064	160	3.45	135.68	2.15	84.8	5.34	17.52	5.86	19.23	0.27	10.63
4.318	170	3.66	144.16	2.29	90.1	5.68	18.64	6.22	20.41	0.28	11.02
4.572	180	3.88	152.64	2.42	95.4	6.01	19.72	6.59	21.62	0.30	11.81
4.826	190	4.09	161.12	2.56	100.7	6.34	20.80	6.96	22.83	0.31	12.20
5.08	200	4.31	169.60	2.69	106	6.68	21.92	7.32	24.02	0.34	13.39
5.334	210	4.52	178.08	2.83	111.3	7.01	23.00	7.69	25.23	0.35	13.78
5.588	220	4.74	186.56	2.96	116.6	7.34	24.08	8.06	26.44	0.37	14.57
5.842	230	4.95	195.04	3.1	121.9	7.68	25.20	8.42	27.62	0.38	14.96
6.096	240	5.17	203.52	3.23	127.2	8.01	26.28	8.79	28.84	0.40	15.75
6.35	250	5.38	212.00	3.37	132.5	8.35	27.40	9.15	30.02	0.41	16.14
6.604	260	5.60	220.48	3.5	137.8	8.68	28.48	9.52	31.23	0.43	16.93
6.858	270	5.82	228.96	3.63	143.1	9.01	29.56	9.89	32.45	0.46	18.11
7.112	280	6.03	237.44	3.77	148.4	9.35	30.68	10.25	33.63	0.47	18.50
7.366	290	6.25	245.92	3.9	153.7	9.68	31.76	10.62	34.84	0.49	19.29
7.62	300	6.46	254.40	4.04	159	10.02	32.87	10.98	36.02	0.50	19.69

# 其他資訊

## 1080p

畫面的對角線長度 (16:9)		螢幕大小 (寬 x 高)				投影距離 (D)				位移 (Hd)	
		寬度		高度		寬		電視			
(公尺)	(英寸)	(公尺)	(英寸)	(公尺)	(英寸)	(公尺)	(英尺)	(公尺)	(英尺)	(公尺)	(英寸)
0.762	30	0.66	26.15	0.37	14.7	0.75	2.46	0.97	3.18	0.06	2.36
1.016	40	0.89	34.86	0.5	19.6	1.00	3.28	1.30	4.27	0.08	3.15
1.27	50	1.11	43.58	0.62	24.5	1.24	4.07	1.62	5.31	0.10	3.94
1.524	60	1.33	52.29	0.75	29.4	1.49	4.89	1.95	6.40	0.12	4.72
1.778	70	1.55	61.01	0.87	34.3	1.74	5.71	2.27	7.45	0.14	5.51
2.032	80	1.77	69.73	1	39.2	1.99	6.53	2.60	8.53	0.16	6.30
2.286	90	1.99	78.44	1.12	44.1	2.24	7.35	2.92	9.58	0.18	7.09
2.54	100	2.21	87.16	1.25	49	2.49	8.17	3.25	10.66	0.19	7.48
2.794	110	2.44	95.87	1.37	53.9	2.74	8.99	3.57	11.71	0.22	8.66
3.048	120	2.66	104.59	1.49	58.8	2.99	9.81	3.90	12.80	0.24	9.45
3.302	130	2.88	113.30	1.62	63.7	3.23	10.60	4.22	13.85	0.26	10.24
3.556	140	3.10	122.02	1.74	68.6	3.48	11.42	4.55	14.93	0.28	11.02
3.81	150	3.32	130.74	1.87	73.5	3.73	12.24	4.87	15.98	0.30	11.81
4.064	160	3.54	139.45	1.99	78.4	3.98	13.06	5.20	17.06	0.32	12.60
4.318	170	3.76	148.17	2.12	83.3	4.23	13.88	5.52	18.11	0.34	13.39
4.572	180	3.98	156.88	2.24	88.2	4.48	14.70	5.85	19.19	0.36	14.17
4.826	190	4.21	165.60	2.37	93.1	4.73	15.52	6.17	20.24	0.37	14.57
5.08	200	4.43	174.32	2.49	98.1	4.98	16.34	6.50	21.33	0.40	15.75
5.334	210	4.65	183.03	2.62	103	5.23	17.16	6.82	22.38	0.41	16.14
5.588	220	4.87	191.75	2.74	107.9	5.47	17.95	7.14	23.43	0.44	17.32
5.842	230	5.09	200.46	2.86	112.8	5.72	18.77	7.47	24.51	0.46	18.11
6.096	240	5.31	209.18	2.99	117.7	5.97	19.59	7.79	25.56	0.48	18.90
6.35	250	5.53	217.89	3.11	122.6	6.22	20.41	8.12	26.64	0.50	19.69
6.604	260	5.76	226.61	3.24	127.5	6.47	21.23	8.44	27.69	0.52	20.47
6.858	270	5.98	235.33	3.36	132.4	6.72	22.05	8.77	28.77	0.54	21.26
7.112	280	6.20	244.04	3.49	137.3	6.97	22.87	9.09	29.82	0.55	21.65
7.366	290	6.42	252.76	3.61	142.2	7.22	23.69	9.42	30.91	0.58	22.83
7.62	300	6.64	261.47	3.74	147.1	7.46	24.48	9.74	31.96	0.59	23.23

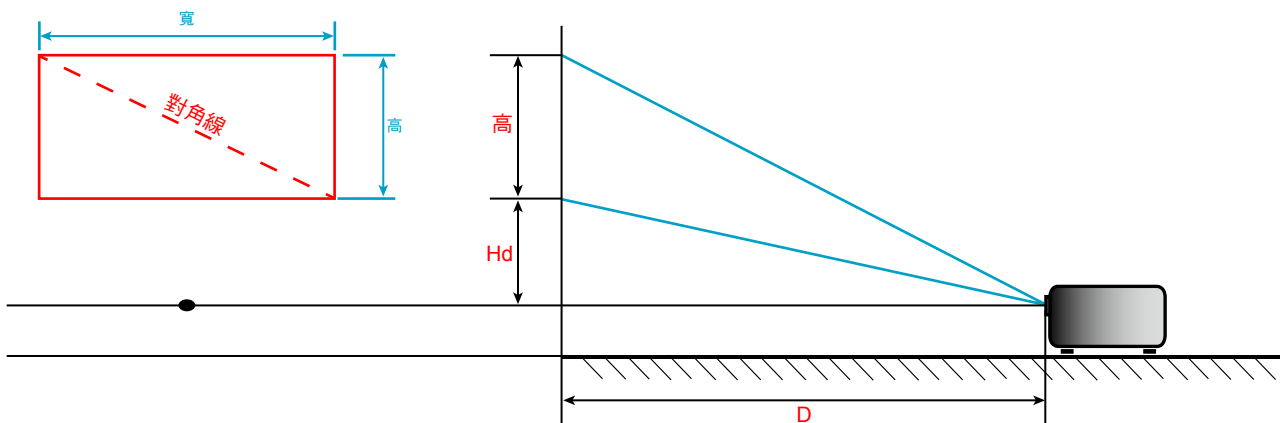

# 其他資訊

## 投影機尺寸與固定於天花板的安裝

1. 若要避免投影機損壞，請使用 Optoma 天花板組裝套件。
2. 若您想使用協力廠商的天花板組裝套件，請確定組裝懸掛投影機的螺絲符合以下規格：
  - 螺絲類型：M4\*3
  - 最小螺絲長度：10mm

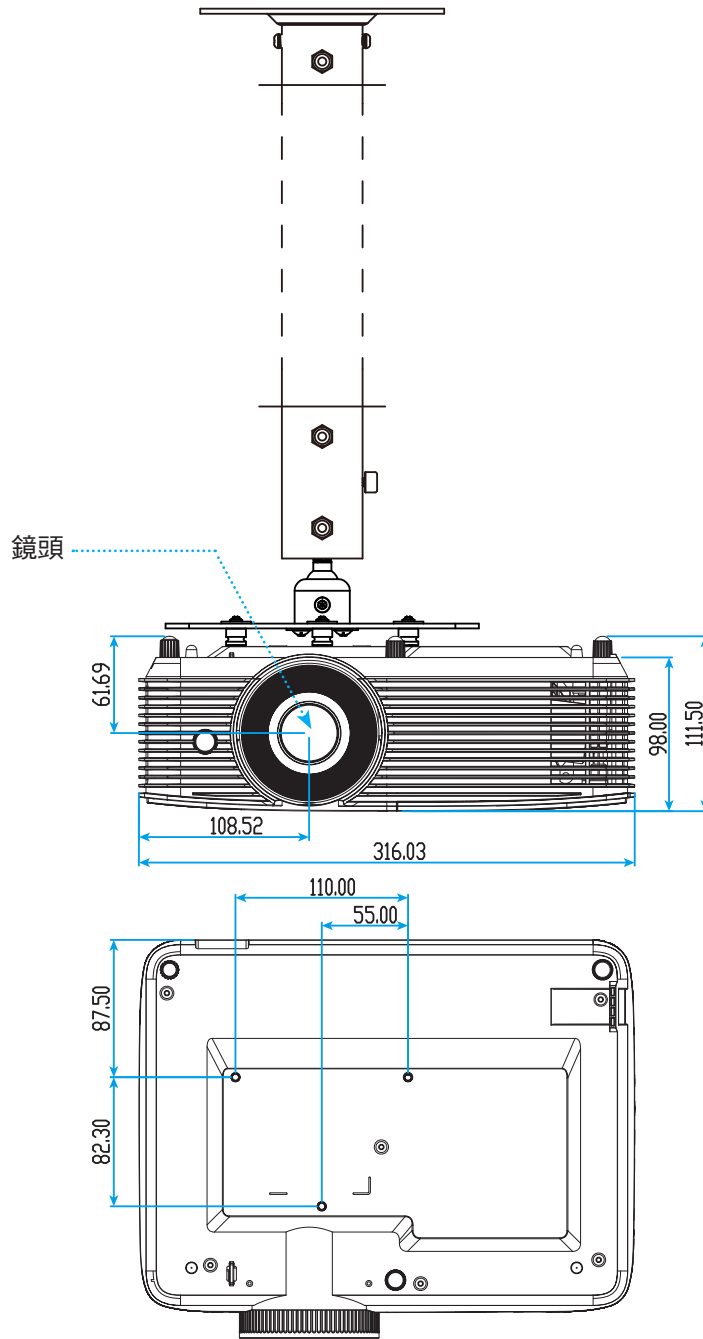

單位：公釐

**附註：**請注意，因不正確的安裝而導致損壞將使保固失效。



警告：

- 若您購買其他廠牌的天花板組裝套件，請確保使用正確尺寸的螺絲。螺絲尺寸會因支架盤的厚度而有不同。
- 天花板與投影機底部至少需保持 10 公分的間隙。
- 避免將投影機安裝在熱源附近。

# 其他資訊

## 紅外線遙控器 1 代碼

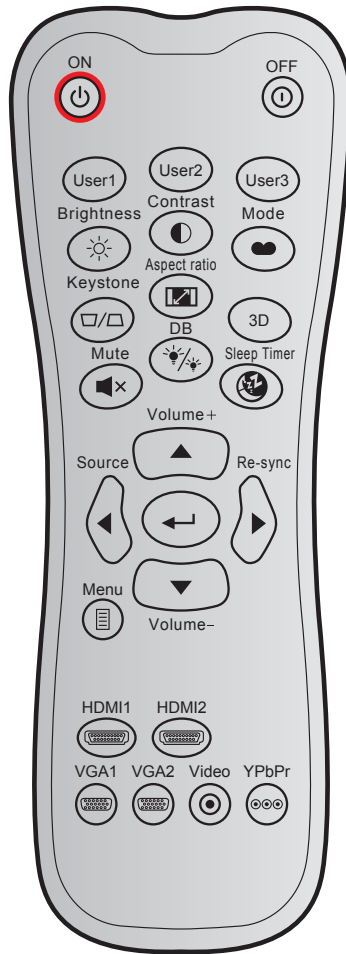

按鍵	圖示	自訂代碼		資料代碼	列印鍵定義	說明
		位元組 1	位元組 2	位元組 3		
開機		32	CD	02	開	按下即可開啟投影機。
關機		32	CD	2E	關	按下即可關閉投影機。
使用者 1		32	CD	36	使用者 1	使用者定義按鍵。請參閱第 43 頁設定。
使用者 2		32	CD	65	使用者 2	
使用者 3		32	CD	66	使用者 3	
亮度		32	CD	41	亮度	調整影像的亮度。
對比		32	CD	42	對比	控制最亮與最暗區域之間的差異程度。
顯示模式		32	CD	05	模式	根據不同用途選擇含有最佳化設定的顯示模式。請參閱第 33 頁。
梯型修正		32	CD	07	梯型修正	調整因投影機傾斜所造成的影像失真。
螢幕寬高比		32	CD	64	螢幕寬高比	按下即可變更顯示影像的螢幕寬高比。
3D		32	CD	89	3D	手動選擇符合您 3D 內容的 3D 模式。
音量 +		32	CD	09	音量 +	調整以增加音量。

## 其他資訊

按鍵		自訂代碼		資料代碼	列印鍵定義	說明
		位元組 1	位元組 2	位元組 3		
四個方向鍵		32	CD	11	▲	用 ▲、◀、▶ 或 ▼ 項目或調整您的選擇。
		32	CD	10	◀	
		32	CD	12	▶	
		32	CD	14	▼	
來源		32	CD	18	來源	按下「訊號來源」選擇輸入訊號。
輸入鍵		32	CD	0F	↵	確認所選的項目。
重新同步		32	CD	04	重新同步	自動將投影機與輸入訊源同步。
音量 -		32	CD	0C	音量 -	調整以降低音量。
功能表		32	CD	0E	功能表	顯示或退出投影機的 OSD 選單。
HDMI 1		32	CD	16	HDMI1	按「HDMI1」選擇 HDMI 接頭的來源。
HDMI 2		32	CD	30	HDMI2	按一下「HDMI2」以選擇 HDMI 2 / MHL 接頭。
VGA 1		32	CD	1B	VGA1	按「VGA1」選擇 VGA IN 接頭的來源。
VGA 2		32	CD	1E	VGA2	無功能
影像		32	CD	1C	影像	無功能
YPbPr		32	CD	17	YPbPr	無功能

# 其他資訊

## 紅外線遙控器 2 代碼

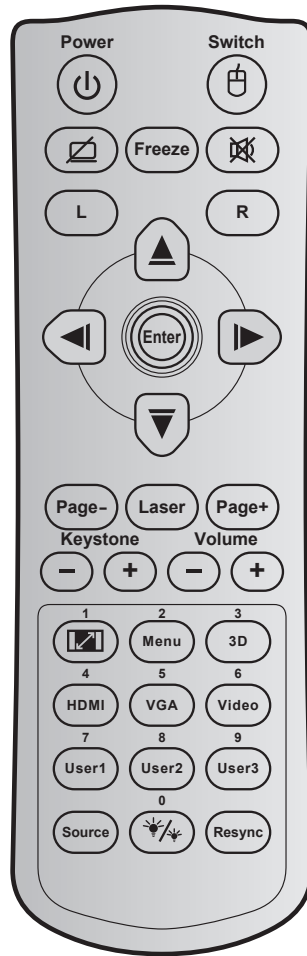

按鍵	按鍵代碼	列印鍵定義	說明	
消耗功率		81	電源開／關	按下即可開啟／關閉投影機。
切換		3E	開關	按下可開啟／關閉 USB 滑鼠功能。
顯示空白畫面／靜音		8A		按下可隱藏／顯示螢幕上的影像，及關閉／開啟音訊。
靜止		8B	靜止	按下可靜止投影機影像。
靜音		92		按下可暫時關閉／開啟音訊。
按滑鼠左鍵	L	CB	L	當作滑鼠左鍵使用。
按滑鼠右鍵	R	CC	R	當作滑鼠右鍵使用。
四向選擇鍵		C6	向上箭頭	用 ▲ ▼ ◀ ▶ 選擇項目或調整您的選擇。
		C8	向左箭頭	
		C9	向右箭頭	
		C7	向下箭頭	
確定		C5	確定	確認所選的項目。
		CA	確定	
上一頁		C2	上一頁	按下即可前往下一頁。

## 其他資訊

按鍵		按鍵代碼	列印鍵定義	說明
雷射		N/A	雷射	當作雷射筆使用。
下一頁		C1	下一頁	按下即可前往上一頁。
梯型修正		85	梯型修正+	按下即可調整因投影機角度傾斜而產生的影像失真情況。
		84	梯型修正-	
音量		8C	音量 +	按下即可提高／降低音量。
		8F	音量 -	
螢幕寬高比 / 1		98	 / 1	<ul style="list-style-type: none"> <li>按下即可變更顯示影像的螢幕寬高比。</li> <li>當作鍵盤數字鍵「1」使用。</li> </ul>
功能表 / 2		88	功能表 / 2	<ul style="list-style-type: none"> <li>按下即可顯示或退出投影機的 OSD 功能表。</li> <li>當作鍵盤數字鍵「2」使用。</li> </ul>
3D / 3		93	3D / 3	<ul style="list-style-type: none"> <li>按下即可手動選擇符合 3D 內容的 3D 模式。</li> <li>當作鍵盤數字鍵「3」使用。</li> </ul>
HDMI / 4		86	HDMI / 4	<ul style="list-style-type: none"> <li>按下即可選擇 HDMI 訊號來源。</li> <li>當作鍵盤數字鍵「4」使用。</li> </ul>
VGA / 5		D0	VGA / 5	<ul style="list-style-type: none"> <li>按下即可選擇 VGA 訊號來源。</li> <li>當作鍵盤數字鍵「5」使用。</li> </ul>
影像 / 6		D1	影像 / 6	當作鍵盤數字鍵「6」使用。
使用者 1 / 7 ; 使用者 2 / 8 ; 使用者 3 / 9		D2	使用者 1/7	<ul style="list-style-type: none"> <li>使用者定義按鍵。請參閱第 43 頁設定。</li> <li>依序當作鍵盤數字鍵「7」、「8」和「9」使用。</li> </ul>
		D3	使用者 2/8	
		D4	使用者 3/9	
來源		C3	來源	按下即可選擇輸入訊號。
明亮模式 / 0		96	 / 0	<ul style="list-style-type: none"> <li>按下即可自動調整圖片亮度，取得最佳的對比表現。</li> <li>當作鍵盤數字鍵「0」使用。</li> </ul>
重新同步		C4	重新同步	按下即可自動同步投影機與輸入訊號源。

# 其他資訊

## 紅外線遙控器 3 代碼



按鍵圖例	說明	按鍵代碼
消耗功率	 按下即可開啟／關閉投影機。	81
靜止	 按下可靜止投影機影像。	8B
外觀比例	 按下即可變更顯示影像的螢幕寬高比。	98
AV 靜音	 按下可關閉／開啟投影機內建喇叭	8A
梯形修正 +/上	 <ul style="list-style-type: none"> <li>按下即可調整因投影機角度傾斜而產生的影像失真情況。</li> <li>按下即可往上瀏覽。</li> </ul>	C6
靜音	 按下可暫時關閉／開啟音訊。	92
左/音量-	 <ul style="list-style-type: none"> <li>按下即可降低音量。</li> <li>按下即可往左瀏覽。</li> </ul>	C8
確定	 確認所選的項目。	-C5 (適用於 OSD) -CA (用於透過 USB 模擬 USB 滑鼠)
右/音量+	 <ul style="list-style-type: none"> <li>按下即可提高音量。</li> <li>按下即可往右瀏覽。</li> </ul>	C9
功能表	 按下即可顯示或退出投影機的 OSD 功能表。	88
下/梯形修正-	 <ul style="list-style-type: none"> <li>按下即可調整因投影機角度傾斜而產生的影像失真情況。</li> <li>按下即可往下瀏覽。</li> </ul>	C7
3D	 按下即可手動選擇符合 3D 內容的 3D 模式。	93

## 其他資訊

按鍵圖例		說明	按鍵代碼
HDMI		按下即可選擇 HDMI 訊號來源。	86
VGA		按下即可選擇 VGA 訊號來源。	8E
影像		按下以選擇影像訊號來源。	CE
來源		按下即可選擇輸入訊號。	C3
明亮模式		按下即可自動調整圖片亮度，取得最佳的對比表現。	87
重新同步		自動將投影機與輸入訊源同步。	C4

# 其他資訊

## 疑難排解

如果您遭遇到投影機的問題，請參閱以下的資訊。如果問題仍然存在，請聯絡當地的經銷商或服務中心。

### 影像問題

#### ❓ 螢幕上無影像

- 請確定所有的連接線和電源連接，如「安裝」一節所述，皆已正確且牢固地連接。
- 請確定接頭的接腳沒有彎曲或損壞。
- 請檢查投影機燈泡是否安裝牢固。請參閱「更換燈泡」一節。
- 確定未開啟「靜音」功能。

#### ❓ 影像失焦

- 使用對焦環調整對焦。
- 確定投影螢幕與投影機保持規定的距離。（請參閱第 53-55 頁）。

#### ❓ 顯示 16:9 的 DVD 標題時，影像將被拉長

- 播放橫向壓縮 DVD 或 16:9 DVD 時，投影機將會以 16:9 的格式顯示最佳影像。
- 播放 LBX 格式的 DVD 標題時，請在投影機 OSD 上將格式變更為 LBX。
- 播放 4:3 格式的 DVD 標題時，請在投影機 OSD 上將格式變更為 4:3。
- 將 DVD 播放機的顯示設定影像比例設定為 16:9（寬螢幕）的影像比例。

#### ❓ 影像太小或太大。

- 使用縮放控制圈調整影像尺寸（僅適用於標準鏡頭機型）。
- 移動投影機，使其更靠近或是更遠離螢幕。
- 按下投影機面板上的「功能表」，前往「顯示設定 → 螢幕寬高比」。嘗試不同的設定。

#### ❓ 影像左右歪斜：

- 若有可能，變更投影機位置，使其位於螢幕中央並低於螢幕底部。
- 用 OSD 的「顯示設定 → 梯型修正」進行調整。

#### ❓ 影像反轉

- 從 OSD 選擇「設定 → 投影方式」，調整投影方向。

# 其他資訊

## ❓ 模糊的疊影

- 按下「3D」鍵並切換為「自動」，可避免一般 2D 影像產生模糊的疊影。

## ❓ 兩個並列的影像

- 輸入訊號為 HDMI 1.3 2D 1080i 並列顯示時，按下「3D」鍵並切換為「Side by Side」。

## ❓ 影像並未以 3D 顯示

- 請檢查 3D 眼鏡的電池是否耗盡。
- 請檢查 3D 眼鏡的電源是否開啟。
- 輸入訊號為 HDMI 1.3 2D（1080i 半並列顯示）時，按下「3D」鍵並切換為「Side by Side」。

## 其他問題

## ❓ 投影機停止回應所有控制

- 若有可能，先關掉投影機，再拔掉電源線並等待至少 20 秒，再重新接上電源。

## ❓ 燈泡燒掉或發出爆裂聲

- 燈泡使用壽命結束時，燈絲可能燒毀並發出明顯的爆裂聲。如果發生這種情況，在更換燈泡組件前，請勿啟動投影機。請依照第 46-47 頁「更換燈泡」一節的程序更換燈泡。

## 遙控器問題

## ❓ 若遙控器無法作用

- 檢查遙控器的操作角度是否與投影機紅外線接收器之間保持在  $\pm 15^\circ$  的範圍內。
- 請確認遙控器與投影機之間沒有障礙物，並使遙控器與投影機距離小於 6 公尺（20 呎）。
- 請確定電池均正確裝入。
- 若電池電力耗盡，請更換電池。

# 其他資訊

## 警告指示燈

警告指示燈亮起或閃爍時（參見下方），投影機將自動關機：

- 「燈泡」LED 指示燈亮起紅色，且「開機／待機」指示燈閃爍紅色。
- 「溫度」LED 指示燈亮起紅色，且「開機／待機」指示燈閃爍紅色。代表投影機過熱。在一般情況下，投影機可稍後啟動。
- 「溫度」LED 指示燈閃爍紅色，且「開機／待機」指示燈閃爍紅色。

請拔下投影機的電源線，等待30秒後再嘗試。若警告指示燈亮起或閃爍，請聯絡最近的服務中心尋求協助。

## LED 亮燈訊息

訊息	 電源 LED	 電源 LED	 溫度-LED	 燈泡-LED
	(紅色)	(綠色或藍色)	(紅色)	(紅色)
待機狀態（輸入電源線）	恆亮			
開機（暖機中）		閃爍 (0.5秒關閉／0.5秒開啟)		
電源開啟與燈泡亮起		恆亮		
關機（冷卻中）		閃爍 (0.5秒關閉／0.5秒亮起)。 冷卻風扇關閉後，將回到紅燈 恆亮狀態。		
快速恢復（100秒）		閃爍 (0.25秒關閉／0.25秒開啟)		
錯誤（燈泡故障）	閃爍			恆亮
錯誤（風扇故障）	閃爍		閃爍	
錯誤（過熱）	閃爍		恆亮	

- 電源關閉：

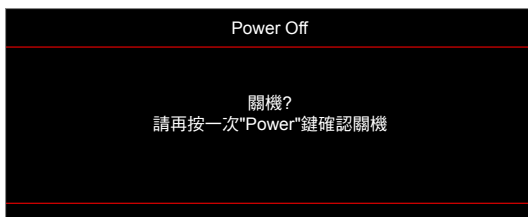

- 燈泡警告：

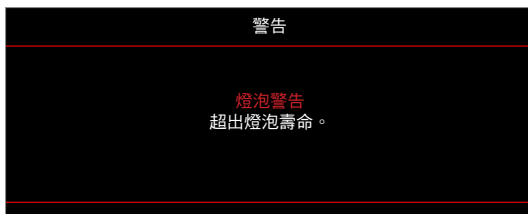

# 其他資訊

- 溫度警告：

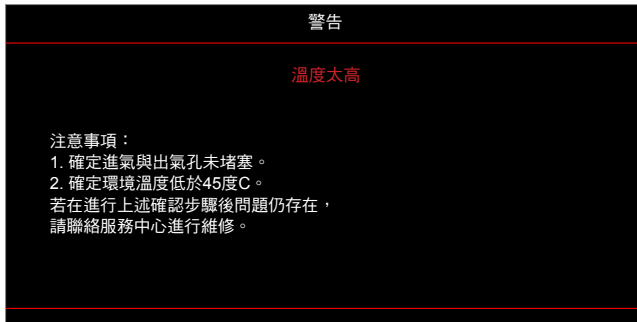

- 風扇故障：

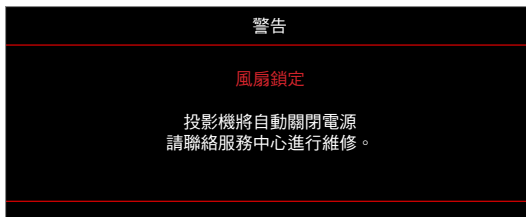

- 超出顯示範圍：



- 關閉電源警告：

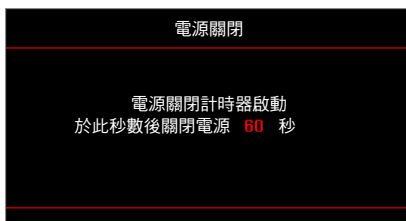

- 密碼時間警示：

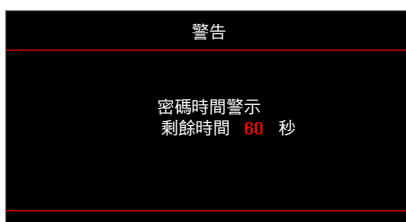

# 其他資訊

## 規格

光學	說明
Native 解析度	XGA/WXGA/1080p
最大解析度	- XGA: 1600 x 1200 @ 60Hz - WXGA: 1600 x 1200 @ 60Hz - 1080p: 3840 x 2160 @ 60Hz (HDMI2.0 連接埠)
鏡頭	手動縮放及手動對焦
影像尺寸 (對角線)	- XGA: 27.5" ~ 304.4" 含最佳 @ 60" - WXGA: 30.1"~300.7" 含最佳 @ 60" - 1080p: 40.2"~300" 含最佳 @ 60"
投影距離	- XGA: 1.2m ~ 12m 含最佳 @ 2.37m - WXGA: 1m ~ 10.1m 含最佳 @ 1.966m - 1080p: 1m ~ 10m 含最佳 @ 1.493m

電力	說明
輸入	- HDMI v2.0 - HDMI/MHL v1.4 - USB2.0 USB-A 適用於 5V PWR 1.5A - VGA 輸入 - 音訊輸入 3.5mm - RS232C 公頭 (9 針 D-SUB)
輸出	- 音訊輸出 3.5mm - VGA 輸出
控制	USB A 型適用於滑鼠/維修
色彩再現	1073.4 百萬色
掃描率	- 水平掃描率: 15.375~91.146 KHz - 垂直掃描率: 50~85 Hz (3D 功能投影機為 120 Hz)
同步相容性	獨立同步
內建喇叭	是, 10W
電源需求	100 - 240V AC 50/60Hz
輸入電流	3.3A
耗電量	明亮: - 一般 230W MAX 253W @ 110VAC - 一般 225W MAX 248W @ 220VAC 節能: - 一般 190W MAX 209W @ 110VAC - 一般 187W MAX 206W @ 220VAC

機械	說明
安裝方向	正面、背面、懸掛 - 上方、背面 - 上方投影
尺寸	- 316 mm (寬) x 243.5 mm (深) x 98 mm (高) (不含腳座) - 316 mm (寬) x 243.5 mm (深) x 115 mm (高) (含腳座)
重量	3.0 ±0.5kg
運作環境條件	操作限制 5 ~ 40°C, 濕度 10% 至 85% (不凝結)

**附註：**所有規格如有變更恕不另行通知。

# 其他資訊

## Optoma 全球據點

如需服務或支援，請聯繫當地服務據點。

### 美國

47697 Westinghouse Drive,  
Fremont, CA 94539, USA  
www.optomausa.com

☎ 888-289-6786  
📠 510-897-8601  
✉ [services@optoma.com](mailto:services@optoma.com)

### 加拿大

47697 Westinghouse Drive,  
Fremont, CA 94539, USA  
www.optomausa.com

☎ 888-289-6786  
📠 510-897-8601  
✉ [services@optoma.com](mailto:services@optoma.com)

### 拉丁美洲

47697 Westinghouse Drive,  
Fremont, CA 94539, USA  
www.optomausa.com

☎ 888-289-6786  
📠 510-897-8601  
✉ [services@optoma.com](mailto:services@optoma.com)

### 歐洲

Unit 1, Network 41, Bourne End Mills  
Hemel Hempstead, Herts,  
HP1 2UJ, United Kingdom  
www.optoma.eu  
服務專線：+44 (0)1923 691865

☎ +44 (0) 1923 691 800  
📠 +44 (0) 1923 691 888  
✉ [service@tsc-europe.com](mailto:service@tsc-europe.com)

### 比荷盧三國

Randstad 22-123  
1316 BW Almere  
The Netherlands  
www.optoma.nl

☎ +31 (0) 36 820 0252  
📠 +31 (0) 36 548 9052

### 法國

Bâtiment E  
81-83 avenue Edouard Vaillant  
92100 Boulogne Billancourt, France

☎ +33 1 41 46 12 20  
📠 +33 1 41 46 94 35  
✉ [savoptoma@optoma.fr](mailto:savoptoma@optoma.fr)

### 西班牙

C/ José Hierro,36 Of. 1C  
28522 Rivas VaciaMadrid,  
Spain

☎ +34 91 499 06 06  
📠 +34 91 670 08 32

### 德國

Wiesenstrasse 21 W  
D40549 Düsseldorf,  
Germany

☎ +49 (0) 211 506 6670  
📠 +49 (0) 211 506 66799  
✉ [info@optoma.de](mailto:info@optoma.de)

### 斯堪地那維亞半島

Lerpeveien 25  
3040 Drammen  
Norway

☎ +47 32 98 89 90  
📠 +47 32 98 89 99  
✉ [info@optoma.no](mailto:info@optoma.no)

PO.BOX 9515  
3038 Drammen  
Norway

### 韓國

WOOMI TECH.CO.,LTD.  
4F, Minu Bldg.33-14, Kangnam-Ku,  
Seoul, 135-815, KOREA  
korea.optoma.com

☎ +82+2+34430004  
📠 +82+2+34430005

### 日本

東京都足立区綾瀬3-25-18  
株式会社オーエス  
コンタクトセンター: 0120-380-495

✉ [info@os-worldwide.com](mailto:info@os-worldwide.com)  
www.os-worldwide.com

### 台灣

12F., No.213, Sec. 3, Beixin Rd.,  
Xindian Dist., New Taipei City 231,  
Taiwan, R.O.C.  
www.optoma.com.tw

☎ +886-2-8911-8600  
📠 +886-2-8911-6550  
✉ [services@optoma.com.tw](mailto:services@optoma.com.tw)  
asia.optoma.com

### 香港

Unit A, 27/F Dragon Centre,  
79 Wing Hong Street,  
Cheung Sha Wan,  
Kowloon, Hong Kong

☎ +852-2396-8968  
📠 +852-2370-1222  
www.optoma.com.hk

### 中國

5F, No. 1205, Kaixuan Rd.,  
Changning District  
Shanghai, 200052, China

☎ +86-21-62947376  
📠 +86-21-62947375  
www.optoma.com.cn



P/N:36.7FM02G002-A