

ÍNDICE



SEGURANÇA	4
<i>Instruções de Segurança Importantes.....</i>	<i>4</i>
<i>Informações de Segurança de Radiação Laser.....</i>	<i>5</i>
<i>Aviso sobre Laser.....</i>	<i>6</i>
<i>Direitos Autorais</i>	<i>7</i>
<i>Aviso legal</i>	<i>7</i>
<i>Reconhecimento de Marca Registrada</i>	<i>7</i>
<i>FCC.....</i>	<i>7</i>
<i>Declaração de conformidade para países da UE.....</i>	<i>8</i>
<i>WEEE.....</i>	<i>8</i>
<i>Especificações e etiquetas de advertência</i>	<i>8</i>
<i>cTUVus.....</i>	<i>10</i>
<i>Limpeza da Lente.....</i>	<i>10</i>
INTRODUÇÃO	11
<i>Visão geral da embalagem.....</i>	<i>11</i>
<i>Acessórios Padrão</i>	<i>11</i>
<i>Visão geral do Produto.....</i>	<i>12</i>
<i>Conexões</i>	<i>14</i>
<i>Painel de Botões</i>	<i>15</i>
<i>Controle remoto.....</i>	<i>16</i>
CONFIGURAÇÃO E INSTALAÇÃO	18
<i>Instalação do projetor.....</i>	<i>18</i>
<i>Conectando fontes ao projetor</i>	<i>20</i>
<i>Ajuste da imagem projetada.....</i>	<i>21</i>
<i>Configuração remota.....</i>	<i>24</i>
USANDO O PROJETOR	26
<i>Ligar/Desligar o projetor.....</i>	<i>26</i>
<i>Selecionando uma origem de entrada.....</i>	<i>28</i>
<i>Navegação e funcionalidades do menu</i>	<i>29</i>
<i>Árvore do Menu OSD.....</i>	<i>30</i>
<i>Menu do modo de foto imagem.....</i>	<i>38</i>
<i>Menu da faixa dinâmica da imagem.....</i>	<i>39</i>
<i>Menu de luminosidade de imagem.....</i>	<i>39</i>
<i>Menu de Contraste de imagem.....</i>	<i>39</i>
<i>Menu de Nitidez de imagem.....</i>	<i>39</i>
<i>Menu de Gama de imagem.....</i>	<i>39</i>
<i>Menu de definições de cor da imagem.....</i>	<i>39</i>
<i>Menu de cores do fundo da imagem.....</i>	<i>40</i>
<i>Menu de imagem 3D.....</i>	<i>40</i>
<i>Menu de reajuste de imagem.....</i>	<i>41</i>

<i>Exibir menu de orientação de projeção</i>	42
<i>Exibir menu de modo da fonte de luz</i>	42
<i>Exibir menu de modo de baixa latência</i>	42
<i>Exibir menu do tipo de tela</i>	42
<i>Mostrar o menu de formato</i>	43
<i>Visualize o menu de correção geométrica</i>	44
<i>Exibe o menu de zoom digital</i>	45
<i>Exibir o menu de shift de imagem</i>	45
<i>Exibir menu de shift de lente digital</i>	45
<i>Exibir menu de reajuste</i>	45
<i>Menu de configuração padrão de teste</i>	46
<i>Menu de configuração de linguagem</i>	46
<i>Menu de ajustes e configurações</i>	46
<i>Menu de configuração de alta altitude</i>	46
<i>Menu de configurações de potência</i>	46
<i>Menu de configuração de segurança</i>	47
<i>Menu de configuração do logotipo de início</i>	47
<i>Menu de configuração de cores de fundo</i>	48
<i>Configuração do menu de atualização do sistema</i>	48
<i>Configurar menu reset</i>	48
<i>Menu de fontes automáticas de entrada</i>	49
<i>Menu do interruptor de entrada automática</i>	49
<i>Menu de configurações de entrada HDMI CEC</i>	49
<i>Menu de pesquisa rápida de entrada</i>	49
<i>Menu de reajuste de entrada</i>	49
<i>Menu de volume de áudio</i>	50
<i>Menu de áudio mudo</i>	50
<i>Menu do formato de saída digital do áudio</i>	50
<i>Menu de reajuste de áudio</i>	50
<i>Menu de identificação do dispositivo de controle</i>	51
<i>Menu de configurações do controle remoto</i>	51
<i>Menu de configurações do teclado de controle</i>	51
<i>Menu de controle de LAN</i>	51
<i>Controlar o menu de controle</i>	54
<i>Menu de configurações de rede de configuração de controle</i>	55
<i>Menu de reajuste de controle</i>	64
<i>Menu de informações</i>	65

INFORMAÇÕES ADICIONAIS..... 66

<i>Resoluções compatíveis</i>	66
<i>Tamanho da imagem e distância de projeção</i>	70
<i>Dimensões do projetor e instalação da montagem do teto</i>	73
<i>Códigos do controle remoto IR</i>	76
<i>Vinculação do Optoma Management Suite (OMS)</i>	81
<i>Solução de problemas</i>	84
<i>Indicador de advertência</i>	86
<i>Especificações</i>	88
<i>Escritórios globais da Optoma</i>	91

SEGURANÇA

	O raio com ponta dentro de um triângulo equilátero serve para alertar o usuário da presença de "tensão perigosa" não isolada dentro do gabinete do produto, que pode ter intensidade suficiente para constituir um risco de choque elétrico às pessoas.
	O ponto de exclamação dentro de um triângulo equilátero é destinado a alertar o usuário da presença de instruções de manutenção e operação importantes (assistência técnica) na literatura que acompanha o aparelho.

Siga todos os avisos, precauções e manutenções recomendadas neste manual do usuário.

Instruções de Segurança Importantes

- Não bloqueie nenhuma abertura de ventilação. Para garantir uma operação confiável do projetor e protegê-lo contra superaquecimento, coloque-o numa posição e local que não interfira com a ventilação adequada. Por exemplo, não coloque o projetor sobre uma cama, um sofá, etc. Não o coloque num lugar fechado, como uma estante de livros ou num gabinete que possa impedir o fluxo do ar através das aberturas de ventilação.
- Para reduzir o risco de incêndio e/ou choque elétrico, não exponha o projetor à chuva ou umidade. Não instale próximo a fontes de calor, como radiadores, aquecedores, fornos, ou outros aparelhos tais como amplificadores que produzam calor.
- Não deixe objetos ou líquidos entrarem no projetor. Eles podem tocar nos pontos perigosos de tensão e causar curto circuito em peças que podem resultar em incêndio ou choque elétrico.
- Não use sob as seguintes condições:
 - Ambientes extremamente quentes, frios ou úmidos.
 - (i) Certifique-se de que a temperatura ambiente esteja dentro de 5°C a 40°C.
 - (ii) Umidade relativa do ar é de 10% a 85%.
 - Em áreas sujeitas a poeira e sujeira excessivas.
 - Próximo de qualquer aparelho que gere um forte campo magnético.
 - Sob a luz solar direta.
- Não use a unidade se ela tiver sido fisicamente danificada ou abusada. Dano físico /uso indevido poderia ser (mas não se limitam a isso):
 - A unidade foi derrubada.
 - O cabo de alimentação ou o plugue foram danificados.
 - Líquido foi derrubado no projetor.
 - O produto foi exposto à chuva ou água.
 - Algo caiu no projetor ou algo está solto por dentro.
- Não colocar o projetor em uma superfície instável. O projetor pode cair resultando em ferimentos ou o projetor pode ser danificados.
- Não bloqueie a luz que sai da lente do projetor quando em operação. A luz vai aquecer o objeto e pode derreter, causar queimaduras ou iniciar um incêndio.
- Não abra nem desmonte o projetor porque isso pode causar choque elétrico.
- Não tente consertar a unidade por si mesmo. A abertura ou remoção das tampas pode expô-lo a tensões perigosas e outros riscos. Favor procurar a Optoma antes de enviar a unidade para reparo.
- Veja as marcas de segurança no gabinete do produto.
- A unidade deve apenas ser reparada por pessoal de serviço autorizado.
- Use somente acessórios especificados pelo fabricante.
- Não olhe diretamente para a lente do projetor durante a operação. A luz brilho pode ferir os olhos.

- Este projetor detectará a vida útil da própria lâmpada.
- Antes de desligar o projetor, certifique-se de que o ciclo de arrefecimento tenha sido completado. Espere o projetor esfriar por 90 segundos.
- Desligue e retire o plugue de alimentação elétrica da tomada de CA antes de limpar o produto.
- Use um tecido suave seco com detergente diluído para limpar a caixa do vídeo. Não use produtos de limpeza abrasivos, ceras ou solventes para limpar a unidade.
- Desconecte o plugue de energia da tomada CA se o produto não estiver sendo usado por um longo período de tempo.
- Não configure o projetor em lugares onde pode estar sujeito a vibração ou choque.
- Não toque na lente com as mãos nuas.
- Remova a bateria/pilhas do controle remoto antes do armazenamento. Se a bateria/baterias forem deixadas no controle remoto por longos períodos, elas podem vazar.
- Não utilize nem guarde o projetor em locais onde a fumaça de óleo ou cigarros pode estar presente, pois pode afetar negativamente a qualidade do desempenho do projetor.
- Por favor, siga a orientação de instalação correta do projetor pois a instalação não padrão pode afetar o desempenho do projetor.
- Use um filtro de linha e/ou um estabilizador. Como queda de energia pode queimar dispositivos.

Informações de Segurança de Radiação Laser

- Este produto é classificado como PRODUTO LASER CLASSE 1 - GRUPO DE RISCO 2 da IEC60825-1:2014 e também em conformidade com 21 CFR 1040.10 e 1040.11 como um Grupo de Risco 2, LIP (Laser Illuminated Projector) como definido em IEC 62471-5:Ed.1.0. Para mais informações, veja a Notificação Laser Nº 57, de 8 de maio de 2019.
- Atende 21 CFR 1040.10 e 1040.11 exceto para conformidade como Grupo de Risco 2 LIP, como definido no IEC 62471-5:Ed.1.0. Para mais informações, veja a Notificação Laser Nº 57, de 8 de maio de 2019.
- IEC 60825-1:2014/EN 60825-1+A11/EN50689:2021 PRODUTO A LASER PARA CONSUMIDOR CLASSE 1 GRUPO DE RISCO 2
- IEC 62471-5:2015 GRUPO DE RISCO 2

IEC 60825-1:2014, EN 60825-1:2014+A11:2021, EN 50689:2021 CLASS 1 CONSUMER LASER PRODUCT RISK GROUP 2, Complies with 21 CFR 1040.10 and 1040.11 except for conformance as a Risk Group 2 LIP as defined in IEC 62471-5:Ed.1.0. For more information see Laser Notice No. 57, dated May 8, 2019.
 IEC 60825-1:2014 等級1雷射產品RG2危險等級
 IEC 60825-1:2014 1类激光产品RG2危险等级

**Do not look into the beam within 1 m.
 Direct eye exposure to the beam is not permitted.**
**Ne regardez pas dans le faisceau à une distance inférieure à 1 m.
 L'exposition directe des yeux au faisceau est interdite.**

請勿在1米以內直視光束,禁止眼睛直接暴露於光束中。

請勿在1米以內直視光束,禁止眼睛直接暴露於光束中。



- Instruções originais para supervisionar crianças, não olhar fixamente e não usar recursos ópticos.
- Instruções adicionais para instalar acima do alcance das crianças.
- A notificação é dada para supervisionar as crianças e só olhar para os feixes do projetor a uma distância do projetor.
- A notificação é dada para ter cuidado ao usar o controle remoto para iniciar o projetor enquanto estiver na frente da lente de projeção.
- O aviso é dado ao usuário para evitar o uso de recursos ópticos como binóculos ou telescópios dentro do feixe.

- Como com qualquer fonte luminosa, não olhe fixamente para o feixe direto, RG2 IEC 62471-5:2015.
- AVISO: MONTE ACIMA DAS CABEÇAS DAS CRIANÇAS. O uso de uma montagem de teto é recomendada com este produto para colocá-lo acima dos olhos das crianças.
- Cuidado - o uso de controles ou ajustes ou a operação de procedimentos diferentes dos especificados neste documento podem resultar em exposição perigosa à radiação.
- Não abra ou desmonte o projetor, pois isto pode causar danos pela exposição da radiação laser.
- Não olhe diretamente para o feixe quando o projetor estiver ligado. A luz brilhante pode resultar em dano permanente aos olhos.

Se não seguir o controle, o procedimento de ajuste ou operação pode causar danos pela exposição a radiação laser.

Aviso sobre Laser

IEC 60825-1:2014/EN 60825-1+A11/EN50689:2021 PRODUTO A LASER PARA CONSUMIDOR CLASSE 1 GRUPO DE RISCO 2.

O uso previsto do produto é o de um produto laser para consumidor compatível com EN 50689:2021.

PRODUTO LASER PARA CONSUMIDOR DE CLASSE 1

EN 50689:2021

Direitos Autorais

Esta publicação, incluindo todas as fotografias, ilustrações e software, está protegida por leis internacionais de direitos autorais, com todos os direitos reservados. Nem este manual, nem nenhuma parte do material aqui contido, pode ser reproduzido sem o consentimento por escrito do autor.

© Copyright 2026

Aviso legal

As informações neste documento estão sujeitas a mudança sem aviso. O fabricante não faz representações nem garantias a respeito do conteúdo deste instrumento e especificamente avisa que quaisquer garantias implícitas de comercialidade ou adequação para propósito particular. O fabricante se reserva o direito de revisar esta publicação e fazer alterações de tempos em tempos no conteúdo deste sem a obrigação de notificar qualquer pessoa de tal revisão ou mudanças.

Reconhecimento de Marca Registrada

Kensington é uma marca registrada dos EUA da ACCO Brand Corporation com registros emitidos e aplicativos pendentes em outros países em todo o mundo.

HDMI, a Logomarca HDMI, e Interface Multimídia de Alta Definição são marcas registradas ou marcas comerciais registradas da HDMI Licensing LLC nos Estados Unidos e outros países.

DLP®, Link DLP e logotipo DLP são marcas de comércio registradas da Texas Instruments and BrilliantColor™ que é uma marca de comércio da Texas Instruments.

Todos os outros nomes de produto usados neste manual são propriedade de seus respectivos proprietários e são Reconhecidos.

FCC

Este dispositivo foi testado e está em conformidade com os limites de um dispositivo digital Classe B, de acordo com a Parte 15 das Normas da FCC. Estes limites foram estipulados para oferecer proteção razoável contra interferência prejudicial numa instalação residencial. Este dispositivo gera, usa e pode irradiar energia de radiofrequência e, se não for instalado e usado de acordo com as instruções, poderá causar interferência prejudicial às radiocomunicações.

Entretanto, não há qualquer garantia de que a interferência não ocorrerá numa instalação em particular. Se este dispositivo causar interferência prejudicial à recepção de rádio ou televisão, o que pode ser determinado desligando e ligando o dispositivo, o usuário deverá tentar corrigir a interferência tomando uma ou mais das seguintes medidas:

- Reorientar ou desloque a antena receptora.
- Aumente a distância entre o dispositivo e o receptor.
- Conecte o dispositivo a uma tomada num circuito diferente daquele ao qual o receptor está conectado.
- Consultar o revendedor ou um técnico especializado em rádio/televisão para obter ajuda.

Aviso: Cabos blindados

Todas as conexões a outros dispositivos computacionais devem ser feitas com cabos blindados para manter a conformidade com as normas da FCC.

Cuidado

Alterações ou modificações não expressamente aprovadas pelo fabricante podem anular a autoridade do usuário, que é oferecida pela Federal Communications Commission, para operar este projetor.

Condições de Operação

Este dispositivo está em conformidade com a Parte 15 das regras FCC. A operação está sujeita a estas duas condições:

1. Este dispositivo não pode provocar interferência prejudicial e
2. Este dispositivo deve aceitar qualquer interferência recebida incluindo aquela que pode causar operação indesejável.

Aviso: Usuários canadenses

Este dispositivo digital Classe B está em conformidade com a norma canadense ICES-003.

Remarque à l'intention des utilisateurs canadiens

Cet appareil numérique de la classe B est conforme à la norme NMB-003 du Canada.

Declaração de conformidade para países da UE

- Diretriz de EMC 2014/30/UE (incluindo emendas)
- Diretriz de Baixa Tensão 2014/35/UE
- RED 2014/53/EU (se o produto tem uma função RF)

WEEE



Instruções de eliminação

Não jogue este dispositivo eletrônico no lixo. Para minimizar a poluição e garantir a máxima proteção do meio ambiente, recicle-o.

Especificações e etiquetas de advertência

As especificações e etiquetas de advertência são colocadas no seguinte local:

Modelo padrão

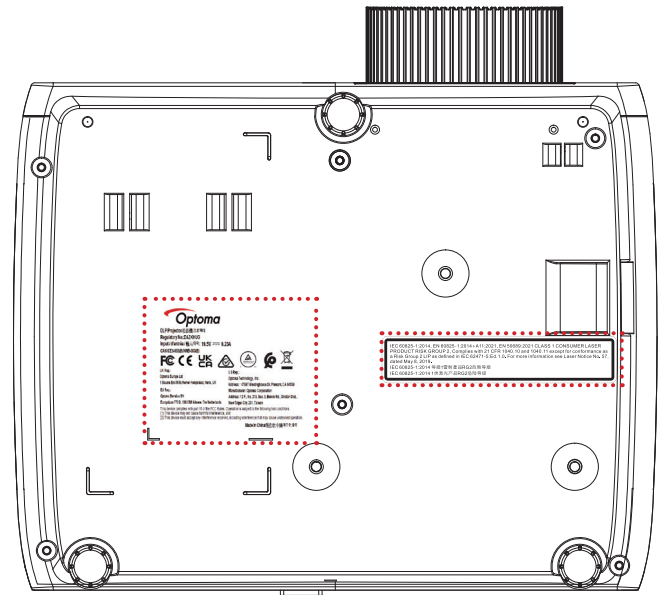
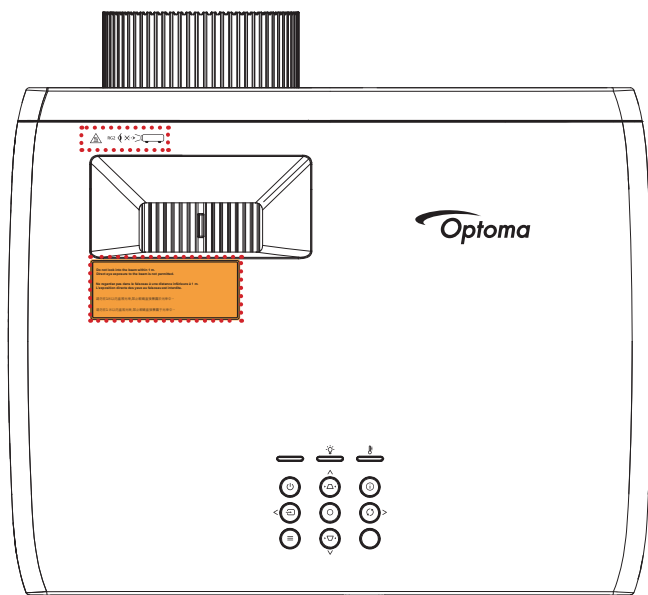
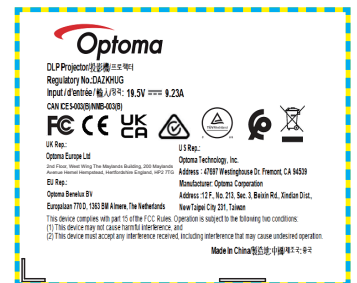

Modelo de curta distância

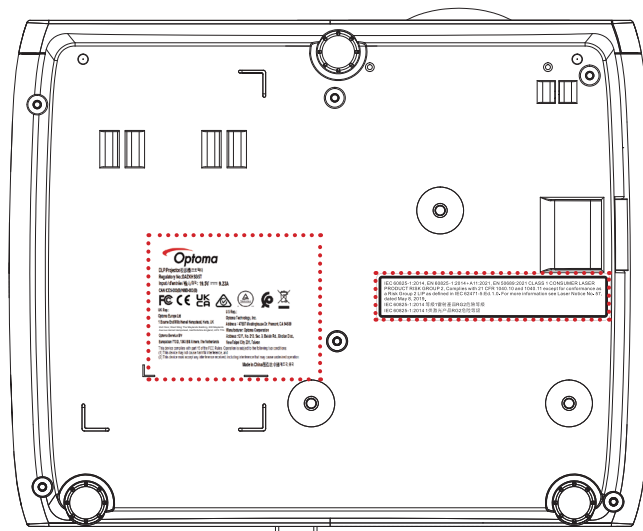
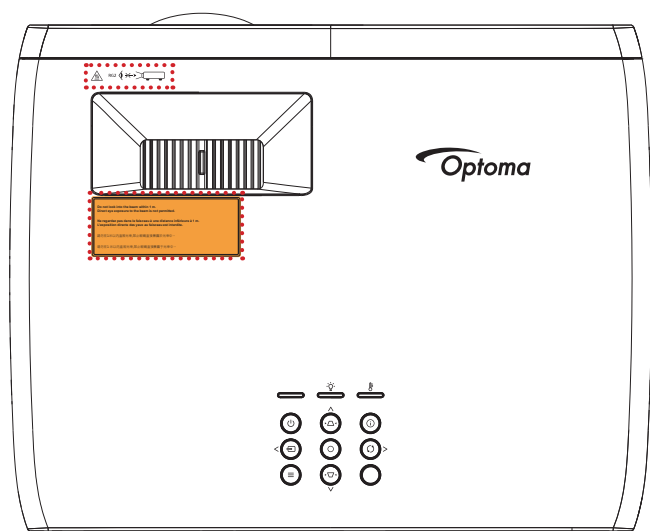

Modelo com deslocamento de lente

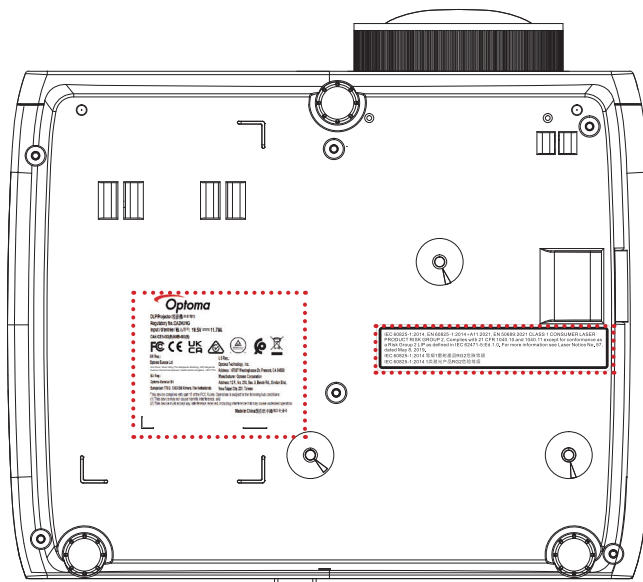
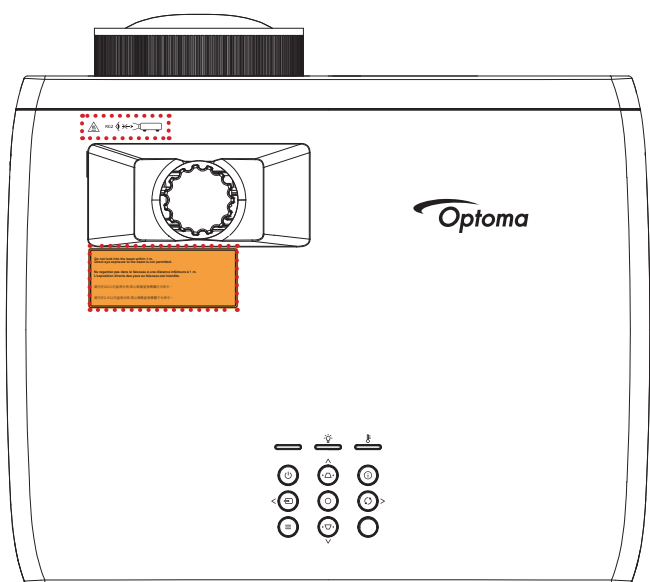

Nota: Para obter informações sobre a fonte de alimentação, as classificações de potência e o produto, consulte a etiqueta na parte inferior do produto.



Limpeza da Lente

- Antes de limpar a lente, certifique-se em desligar o projetor e desconectar o cabo de energia para permitir que ele esfrie completamente.
- Use um tanque de ar comprimido para remover a poeira.

Use um pano especial para limpeza de lentes e limpe gentilmente a lente. Não toque na lente com seus dedos.

- Não use detergentes alcalinos/ácidos ou solventes voláteis tais como álcool para limpeza da lente. Se a lente for danificada devido ao processo de limpeza, isto não é coberto pela garantia.



Aviso: Não use um spray contendo gases inflamáveis para remover a poeira ou sujeira da lente. Isto pode causar um incêndio devido ao calor excessivo dentro do projetor.



Aviso: Não limpe a lente se o projetor estiver aquecendo, pois isto fará com que o filme da superfície da lente descasque.



Aviso: Não limpe ou toque na lente com um objeto duro.

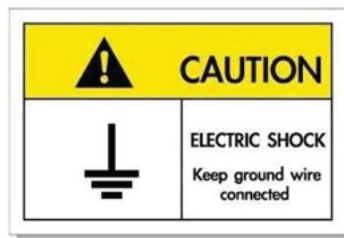

Para evitar choque elétrico, a unidade e seus periféricos devem ser adequadamente aterrados (aterramento).

INTRODUÇÃO

Agradecemos pela sua compra do projetor Optoma Laser. Para uma lista completa dos recursos, visite a página do produto no nosso site, onde encontrará informações adicionais e documentação, assim como Perguntas Frequentes.

Visão geral da embalagem

Retire cuidadosamente e verifique se você tem os itens listados abaixo sob acessórios padrão. Alguns dos itens em acessórios opcionais podem não estar disponíveis, dependendo do modelo, especificação e sua região de compra. Por favor, verifique com o local de compra. Alguns acessórios podem variar de região para região.

O cartão de garantia só é fornecido em algumas regiões específicas. Consulte seu revendedor para informações detalhadas.

Acessórios Padrão



Nota:

- O controle remoto é enviado com baterias.
- *Para obter informações de garantia visite <https://www.optoma.com/support/download>
- Para acesso às informações de configuração, manual do usuário, informações de garantia e atualizações de produto - por favor, digitalize o Código QR ou visite o seguinte URL: <https://www.optoma.com/support/download>



INTRODUÇÃO

Visão geral do Produto

Modelo WXGA/1080P

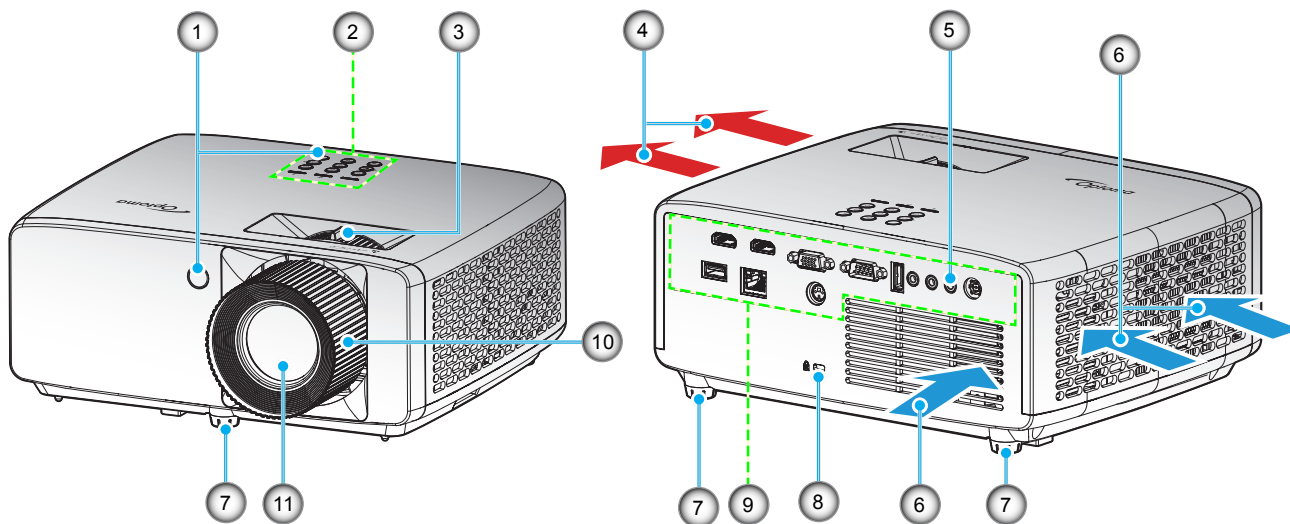

Modelo de curta distância 4K

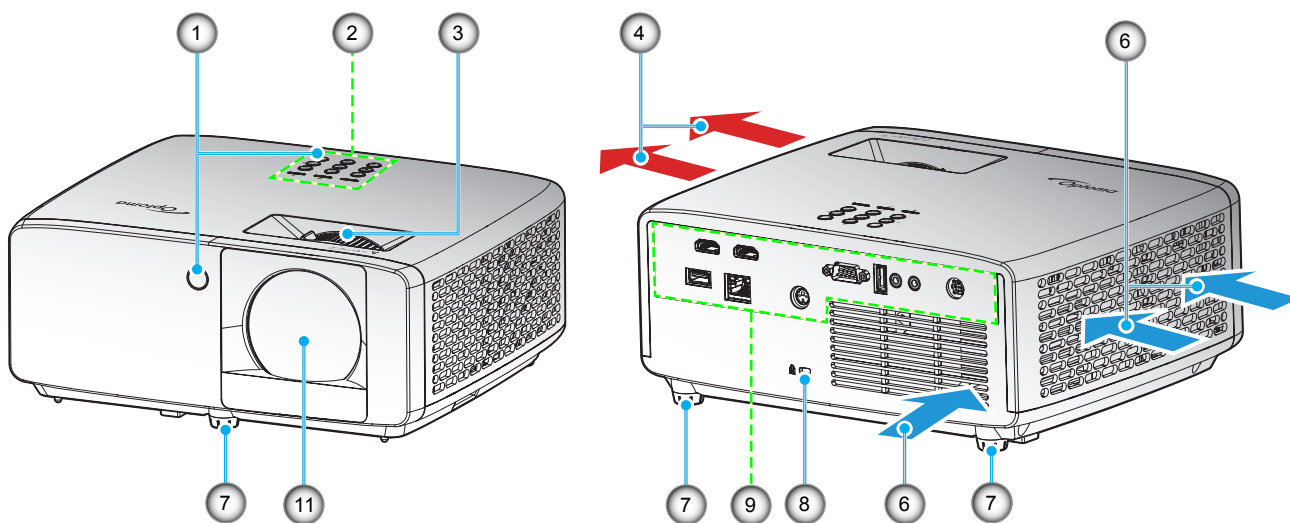

INTRODUÇÃO

Modelo de curta distância 1080p

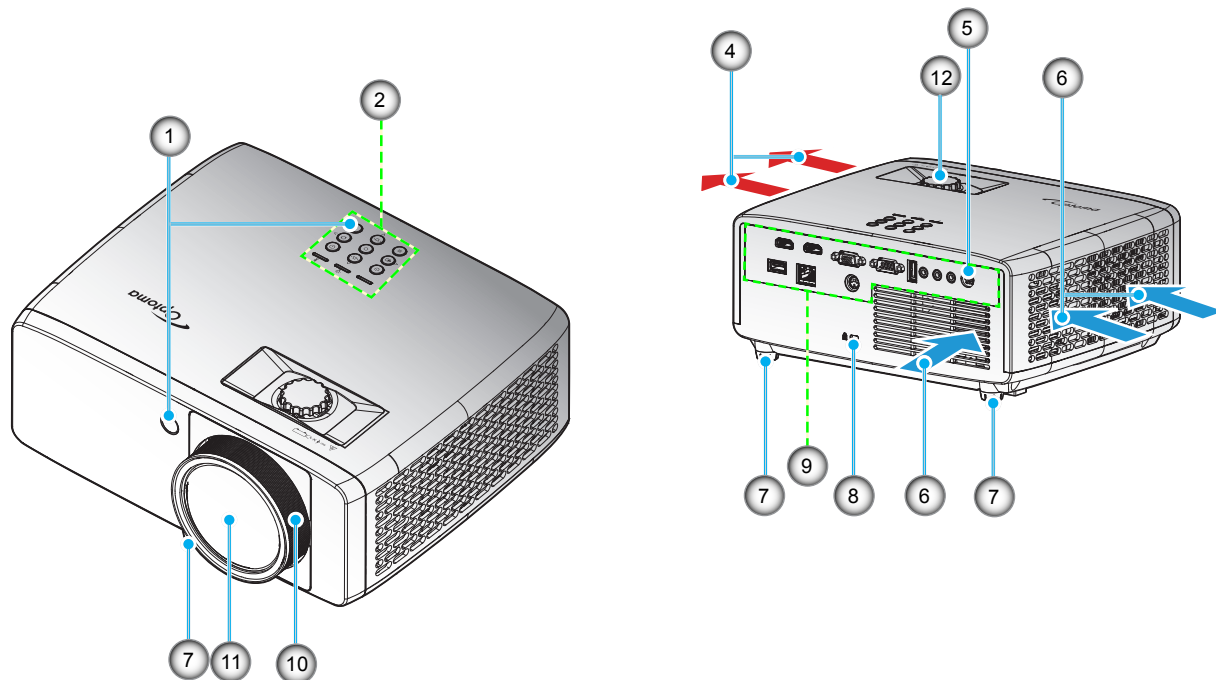

Nota:

- Não bloqueie a entrada do projetor e as saídas de exaustão.
- Ao operar o projetor em um espaço fechado, deixe pelo menos 30 cm de área livre ao redor das ventilações de admissão e de exaustão.

Nº.	Item	Nº.	Item
1.	Receptor de infravermelho	7.	Pés de ajuste de inclinação
2.	Painel de Botões	8.	Porta para trava Kensington™
3.	Alavanca de zoom	9.	Entrada / Saída
4.	Dutos de ventilação (saída)	10.	Anel de foco
5.	Plugue DC	11.	Lente
6.	Ventilação (entrada)	12.	Movimento da lente

INTRODUÇÃO

Conexões

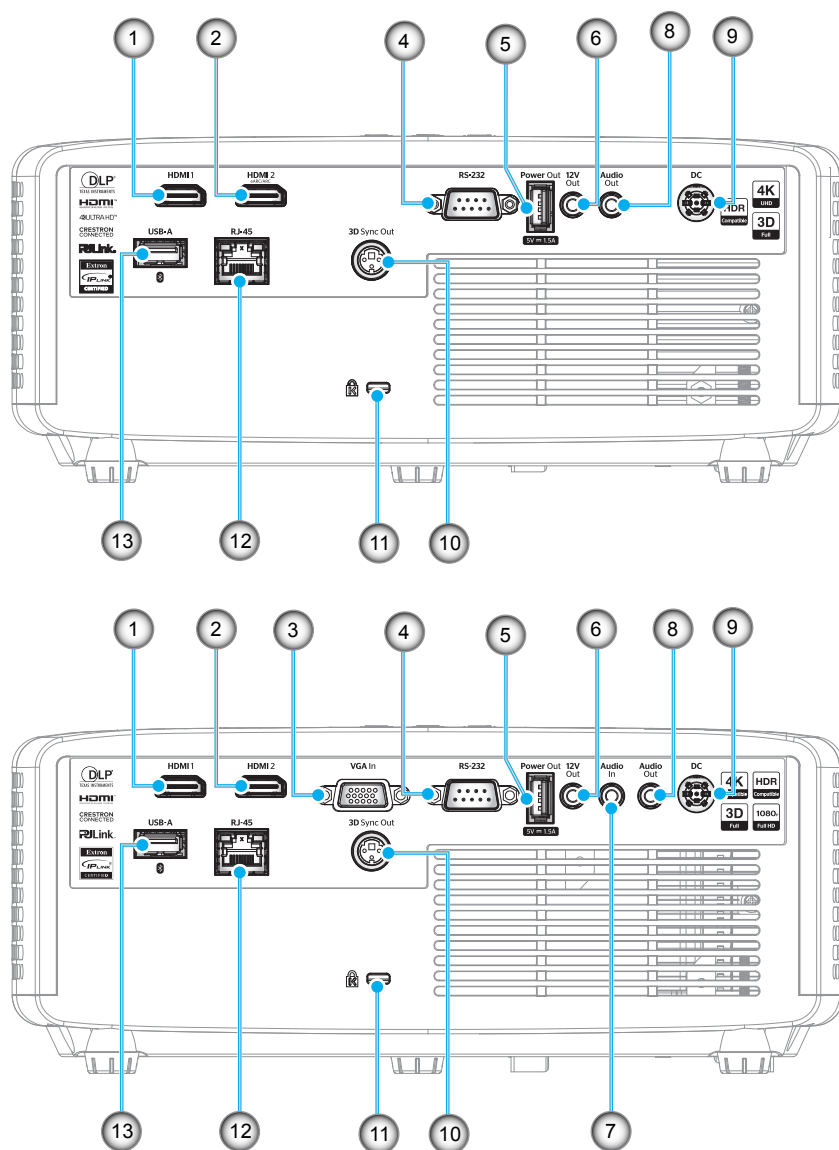

Nº.	Item	Nº.	Item
1.	Conector ENTRADA HDMI 1	8.	Conector de SAÍDA de Áudio
2.	Conector ENTRADA HDMI 2	9.	Plugue DC
3.	Conector VGA IN	10.	Conector SÁIDA 3D Sinc
4.	Conector RS-232	11.	Porta para trava Kensington™
5.	Conector de saída de energia USB (5V/1,5A)	12.	Conector RJ-45
6.	Conector de Saída 12V	13.	Conector USB tipo A
7.	Conector ENT de Áudio		

Nota: As portas de E/S disponíveis variam de acordo com o modelo.

INTRODUÇÃO

Painel de Botões

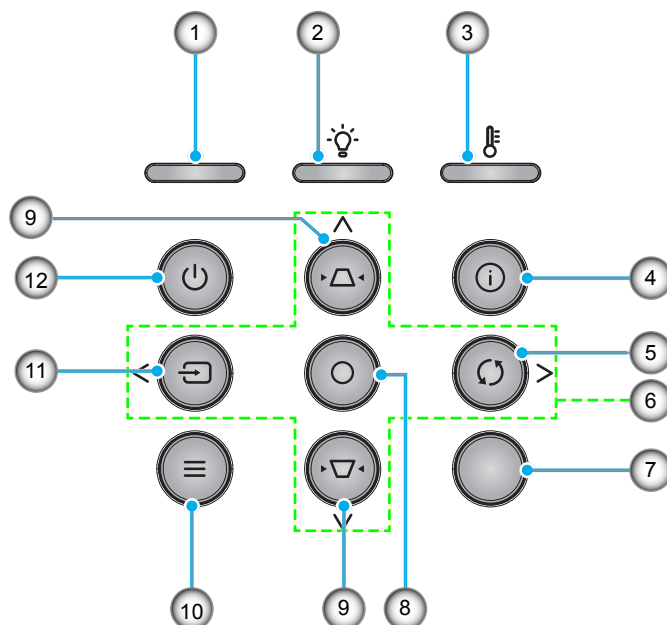

Nº.	Item	Nº.	Item
1.	LED de Energia	7.	Receptor IR
2.	LED da lâmpada	8.	Enter
3.	LED de temperatura	9.	Correção de distorção trapezoidal
4.	Informações	10.	Menu
5.	Ressincronizar	11.	Fonte
6.	Quatro teclas de seleção de direções	12.	Energia

INTRODUÇÃO

Controle remoto

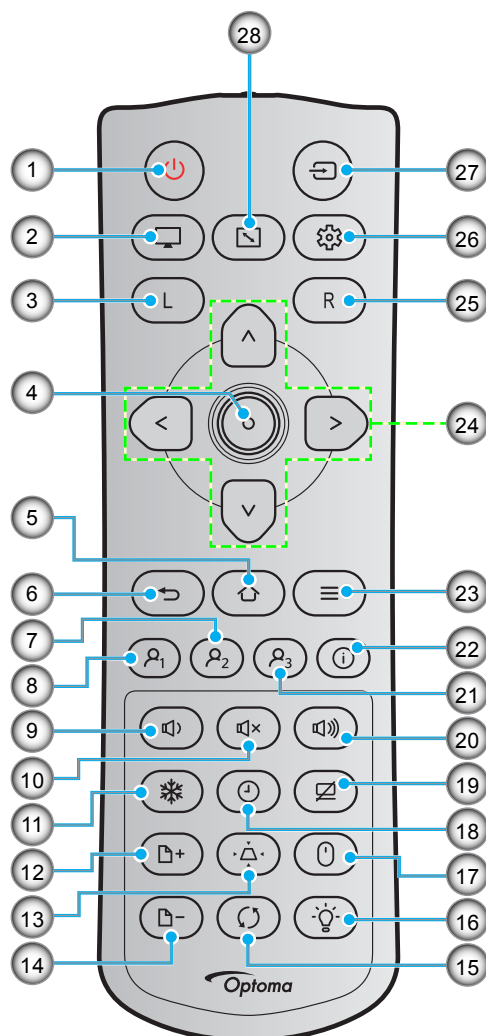

Nº.	Item	Nº.	Item
1.	Energia	15.	Re-sincronizar
2.	Modo Display	16.	Modo da Fonte de Luz
3.	Clique esquerdo do mouse	17.	Controle do mouse
4.	Enter	18.	Timer do Sono
5.	Início	19.	Mudo AV
6.	Voltar	20.	Volume +
7.	Usuário 2 (Designável)	21.	Usuário 3 (Designável)
8.	Usuário 1 (Designável)	22.	Informações
9.	Volume -	23.	Menu
10.	Mudo	24.	Quatro teclas de seleção de direções
11.	Congelamento	25.	Clique direito do mouse
12.	Página Cima	26.	Menu de Configuração
13.	Trapézio	27.	Fonte
14.	Página Baixar	28.	Formato

Nota: Algumas teclas podem não ter nenhuma função para os modelos que não oferecem suporte a esses recursos.

INTRODUÇÃO

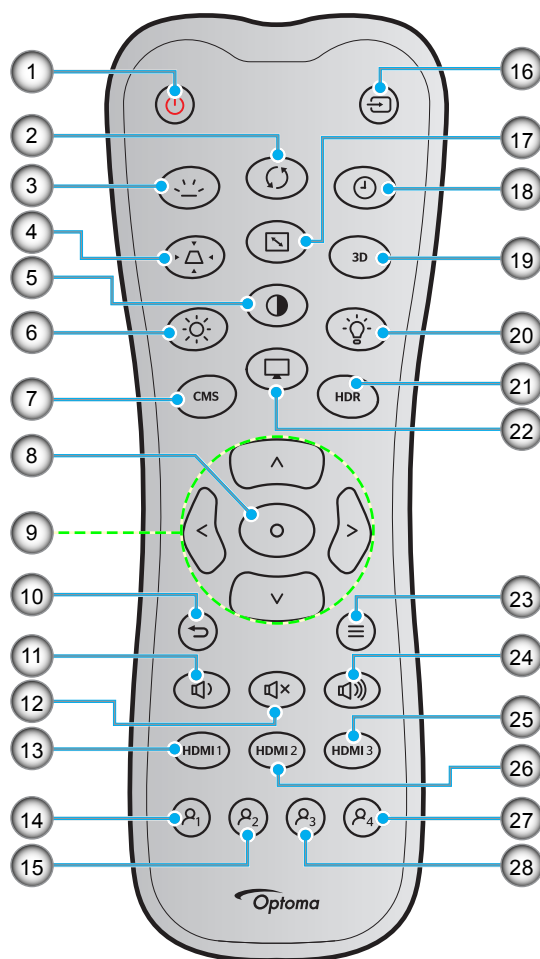

Nº.	Item	Nº.	Item
1.	Ligar	15.	Utilizador2 (atribuível)
2.	Ressincronizar	16.	Fonte
3.	Retroiluminação	17.	Formato
4.	Trapézio	18.	Timer do Sono
5.	Contraste	19.	Menu 3D ligado/desligado (não suportado)
6.	Luminosidade	20.	Lâmpada
7.	CMS	21.	HDR
8.	Enter	22.	Modo
9.	Quatro teclas de seleção de direções	23.	Menu
10.	Voltar	24.	Vol +
11.	Vol -	25.	HDMI3 (não suportado)
12.	Mudo	26.	HDMI2
13.	HDMI1	27.	Utilizador4 (atribuível)
14.	Utilizador1 (atribuível)	28.	Utilizador3 (atribuível)

Nota:

- O controle remoto real pode variar dependendo da região.
- Algumas teclas podem não ter nenhuma função para os modelos que não oferecem suporte a esses recursos.

CONFIGURAÇÃO E INSTALAÇÃO

Instalação do projetor

O projetor foi concebido para ser instalado em uma das quatro posições possíveis.

A disposição da sala ou as preferências pessoais irão ditar a posição de instalação. Leve em consideração o tamanho e a posição da tela, a localização da tomada elétrica adequada, assim como a localização e a distância entre o projetor e o resto do seu equipamento.

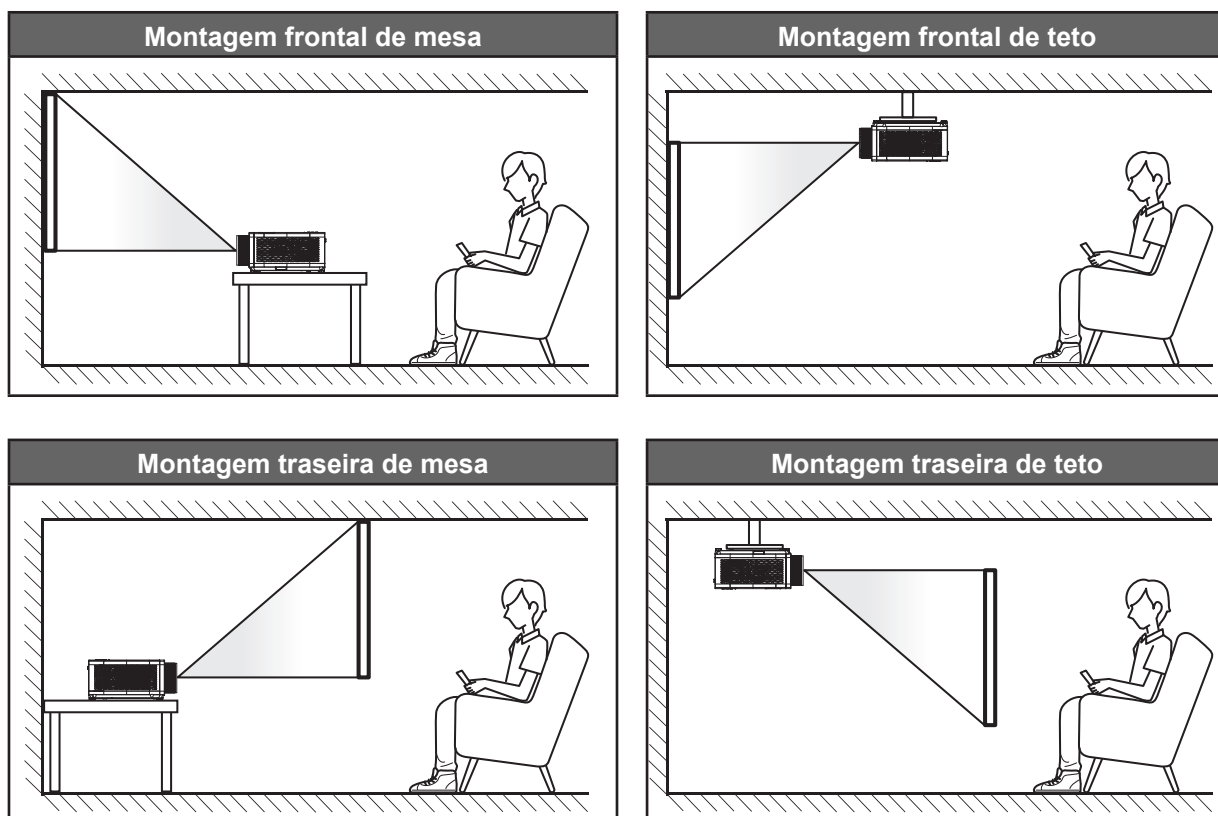

O projetor deve ser colocado em uma superfície plana e 90 graus/perpendiculares à tela.

- Como determinar a localização do projetor para um determinado tamanho de tela, consulte a tabela de distâncias nas páginas 70~71.
- Como determinar o tamanho da tela para uma determinada distância, consulte a tabela de distâncias nas páginas 70~71.

Nota: Quanto mais longe o projetor é colocado da tela, mais a imagem projetada aumenta e compensação vertical também aumenta proporcionalmente.

CONFIGURAÇÃO E INSTALAÇÃO

Aviso de instalação de projetor

- Operação com orientação livre a 360°

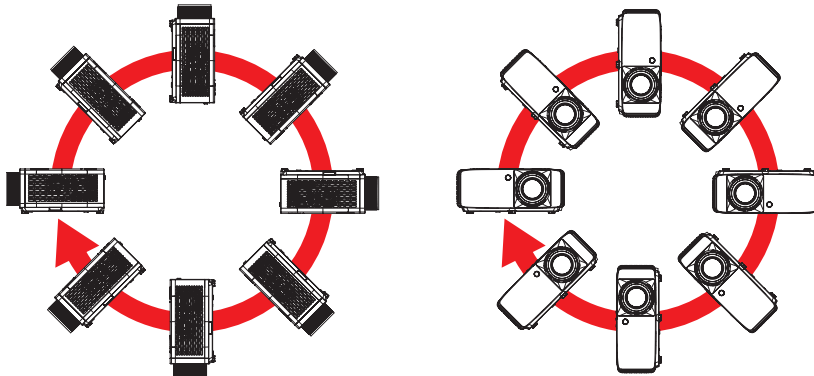

- Permita um vão de pelo menos de 30 cm em volta à abertura de ventilação.

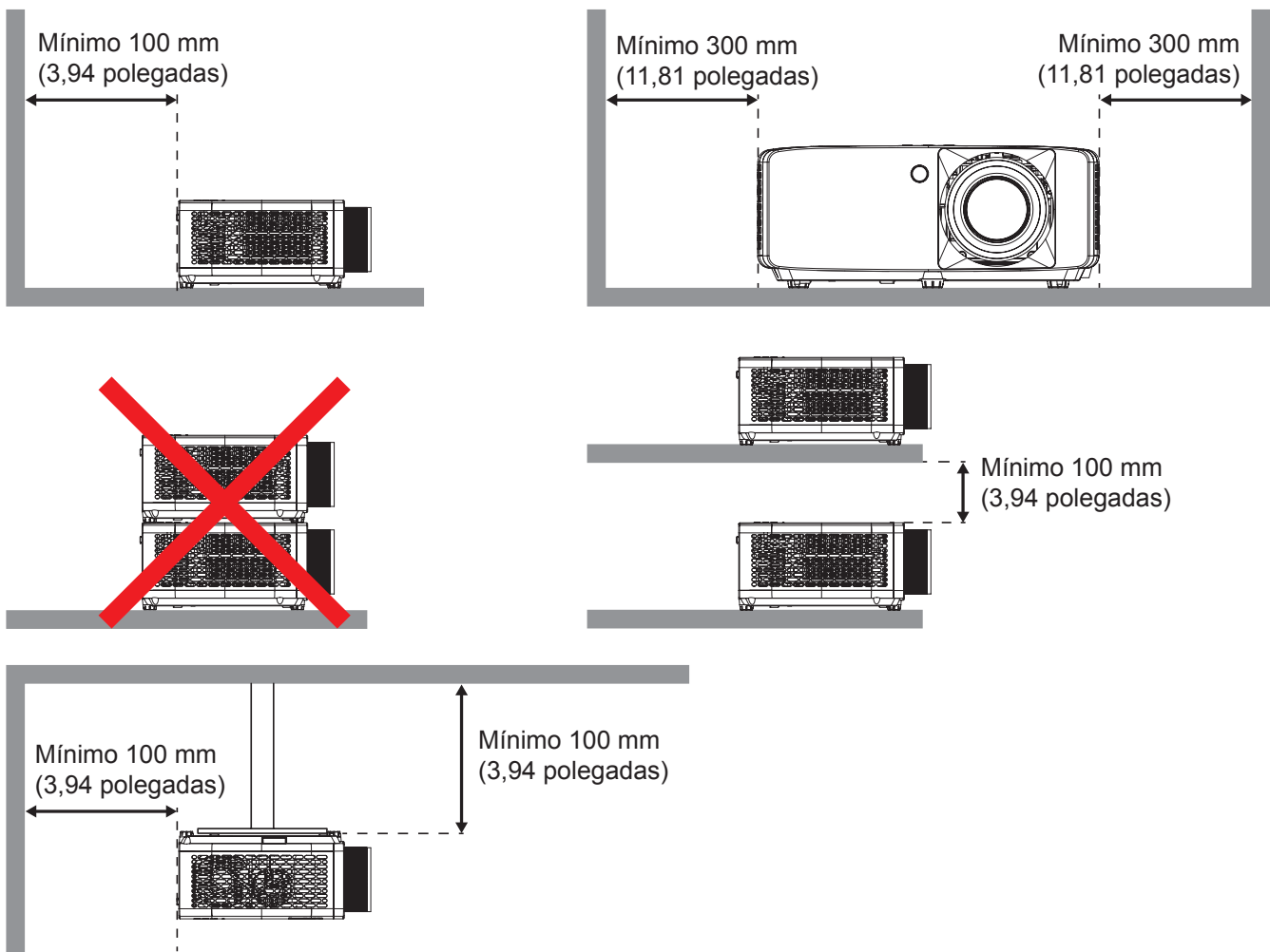

- Assegure que as aberturas de entrada não reciclam o ar quente da abertura de ventilação.
- Ao operar o projetor em um espaço fechado, certifique-se que a temperatura do ar circulando dentro do espaço não excede a temperatura de operação enquanto o projetor está funcionando e a entrada de ar e as aberturas de ventilação estão desobstruídas.
- Todos os espaços devem passar por uma avaliação térmica certificada para garantir que o projetor não recicle o ar de ventilação, pois isto pode fazer o dispositivo parar mesmo se a temperatura do ambiente estiver na variação de temperatura de operação aceitável.

CONFIGURAÇÃO E INSTALAÇÃO

Conectando fontes ao projetor

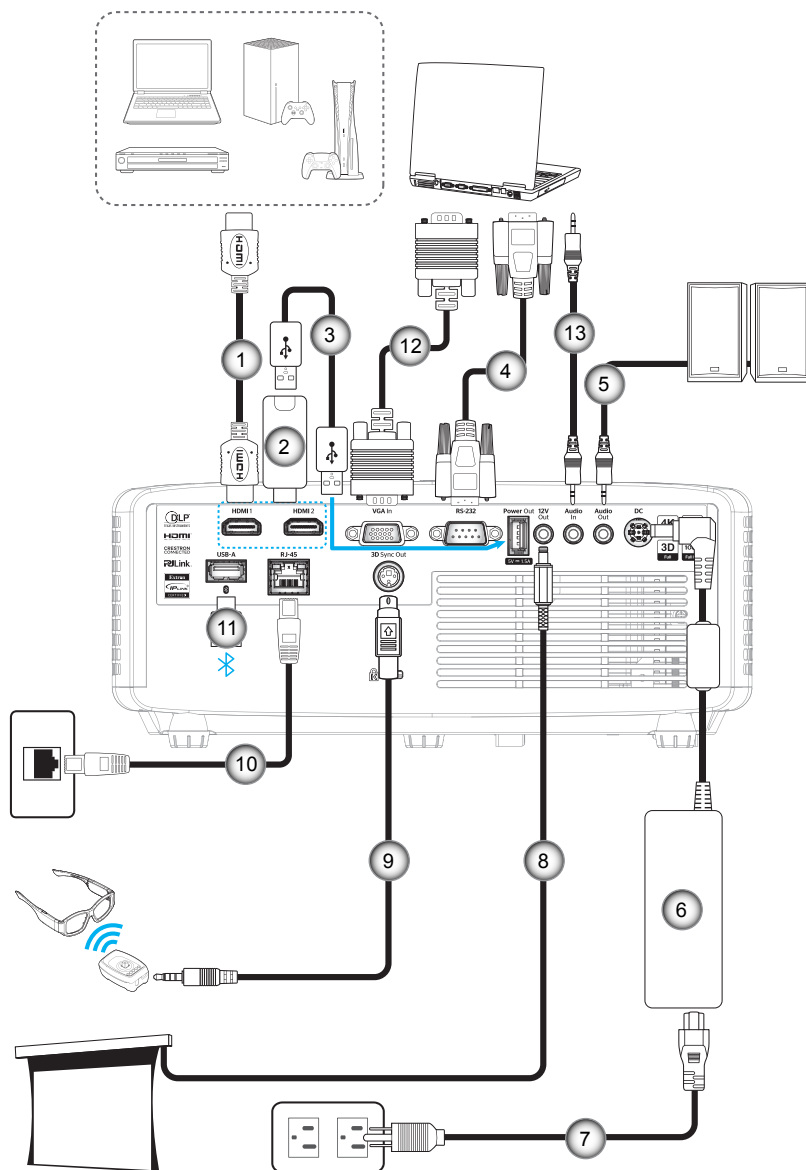

Nº.	Item	Nº.	Item
1.	Cabo HDMI	8.	Plugue 12V DC
2.	Dongle HDMI	9.	Cabo do Emissor 3D
3.	Cabo de Alimentação USB	10.	Cabo RJ-45
4.	Cabo RS232	11.	Unidade de Disco USB / Adaptador Bluetooth (opcional)
5.	Cabo do Alto-Falante	12.	Cabo VGA
6.	Adaptador de energia	13.	Cabo de Áudio
7.	Cabo de Alimentação		

Nota:

- A configuração padrão é um cabo de 1,8 m.
- As portas de E/S disponíveis variam de acordo com o modelo.

CONFIGURAÇÃO E INSTALAÇÃO

Ajuste da imagem projetada

Altura da imagem

O projetor está equipado com pés de elevação para ajustar a altura da imagem.

1. Localize o pé ajustável que você deseja modificar na parte inferior do monitor.
2. Gire o pé ajustável no sentido horário ou anti-horário para elevar ou baixar o projetor.

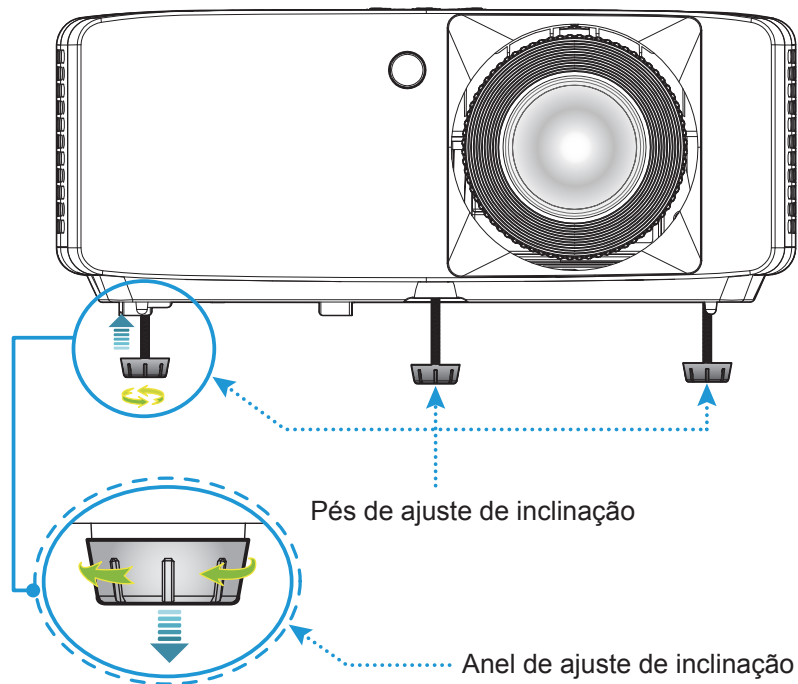

CONFIGURAÇÃO E INSTALAÇÃO

Zoom, deslocamento da lente e foco

- Para ajustar o tamanho da imagem, gire o botão de zoom no sentido horário ou anti-horário para aumentar ou diminuir o tamanho da imagem projetada.
- Para ajustar a posição da imagem, gire o discador de deslocamento das lentes no sentido horário ou anti-horário para ajustar a posição da imagem projetada verticalmente ou horizontalmente.
- Para ajustar o foco, gire o anel de foco no sentido horário ou anti-horário até que a imagem fique nítida e legível.

Modelo WXGA/1080P

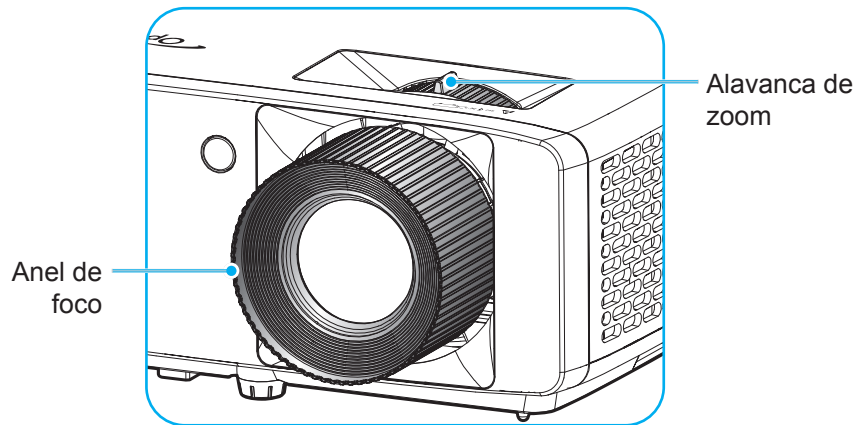

Modelo de curta distância 4K

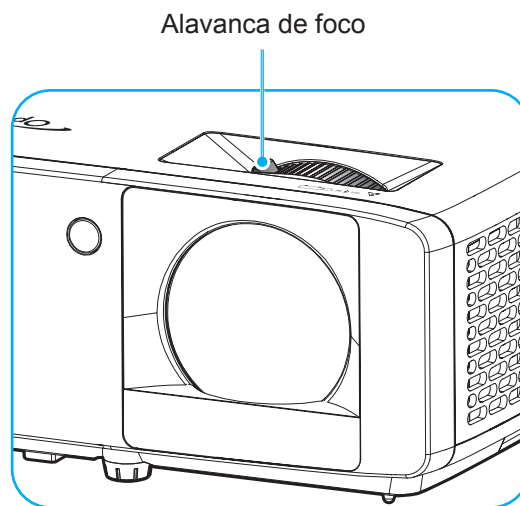

CONFIGURAÇÃO E INSTALAÇÃO

Modelo de curta distância 1080p

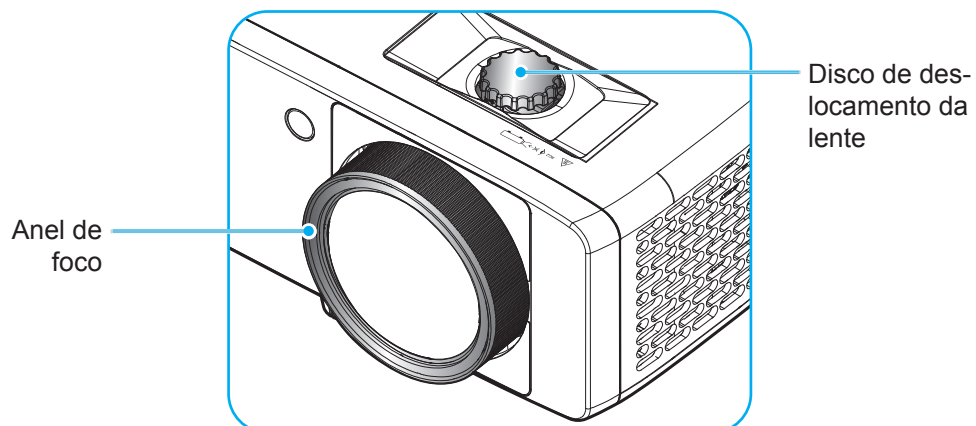

CONFIGURAÇÃO E INSTALAÇÃO

Configuração remota

Instalando / recolocando as baterias

Duas pilhas tamanho AAA são fornecidas para o controle remoto.

1. Remova a tampa da bateria na traseira do controle remoto.
2. Insira pilhas AAA no compartimento da bateria, conforme ilustrado.
3. Substitua a tampa traseira do controle remoto.

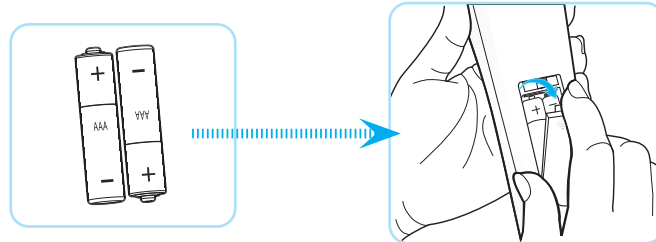

Nota: Substitua somente com o mesmo tipo de baterias ou equivalente.

CUIDADO: Para garantir uma operação segura, siga as seguintes precauções:

- Uma substituição de uma bateria por um tipo incorreto que pode anular uma proteção (tipo de bateria de tamanho AAA).
- Eliminação de uma bateria no fogo ou em um forno quente, ou esmagamento ou corte mecânico de uma bateria, pode resultar em uma explosão.
- Deixar uma bateria em um ambiente com temperatura extremamente alta, o que pode resultar em explosão ou vazamento de líquido ou gás inflamável. e;
- Uma bateria submetida a uma pressão de ar extremamente baixa poderá resultar em uma explosão ou no vazamento de líquido ou gás inflamável.
- Não misture pilhas novas e velhas. Misturar pilhas antigas e novas pode encurtar a vida útil das pilhas novas ou provocar vazamento químico nas pilhas antigas.
- Remova as pilhas tão logo estejam gastas. Produtos químicos que vazam da pilha que entra em contato com a pele podem causar uma erupção cutânea. Se você encontrar algum vazamento químico, limpe cuidadosamente com um pano.
- As pilhas fornecidas com este produto podem ter uma expectativa de vida menor devido às condições de armazenagem.
- Se não for usar a unidade de controle remoto por um período de tempo extenso, por favor remova as pilhas para reduzir o risco de vazamento químico.

CONFIGURAÇÃO E INSTALAÇÃO

Alcance efetivo

O sensor Infra-vermelho (IR) de controle remoto está localizado no lado de cima e frontal do projetor. Certifique-se de que o controle remoto seja mantido em um ângulo de 30 graus perpendicular ao sensor de controle remoto IR do projetor para garantir a funcionalidade correta. A distância entre o controle remotor e o sensor não deve ser maior que 6 metros (19,7 pés).

- Certifique-se de que não existem obstáculos entre o controle remoto e o sensor IR do projetor, que possa obstruir o feixe de infravermelhos.
- Verifique se o transmissor IR do controle remoto não está sendo diretamente iluminado pela luz solar ou lâmpadas fluorescentes.
- Por favor mantenha o controle remoto longe de lâmpadas fluorescentes mais de 2 m ou o controle remoto pode ter mau funcionamento.
- Se o controle remoto estiver perto de lâmpadas fluorescentes tipo Inversoras, pode tornar-se ineficaz ao longo do tempo.
- Se o controle remoto e o projetor estão dentro de uma distância muito curta um do outro, o controle remoto pode se tornar ineficaz.

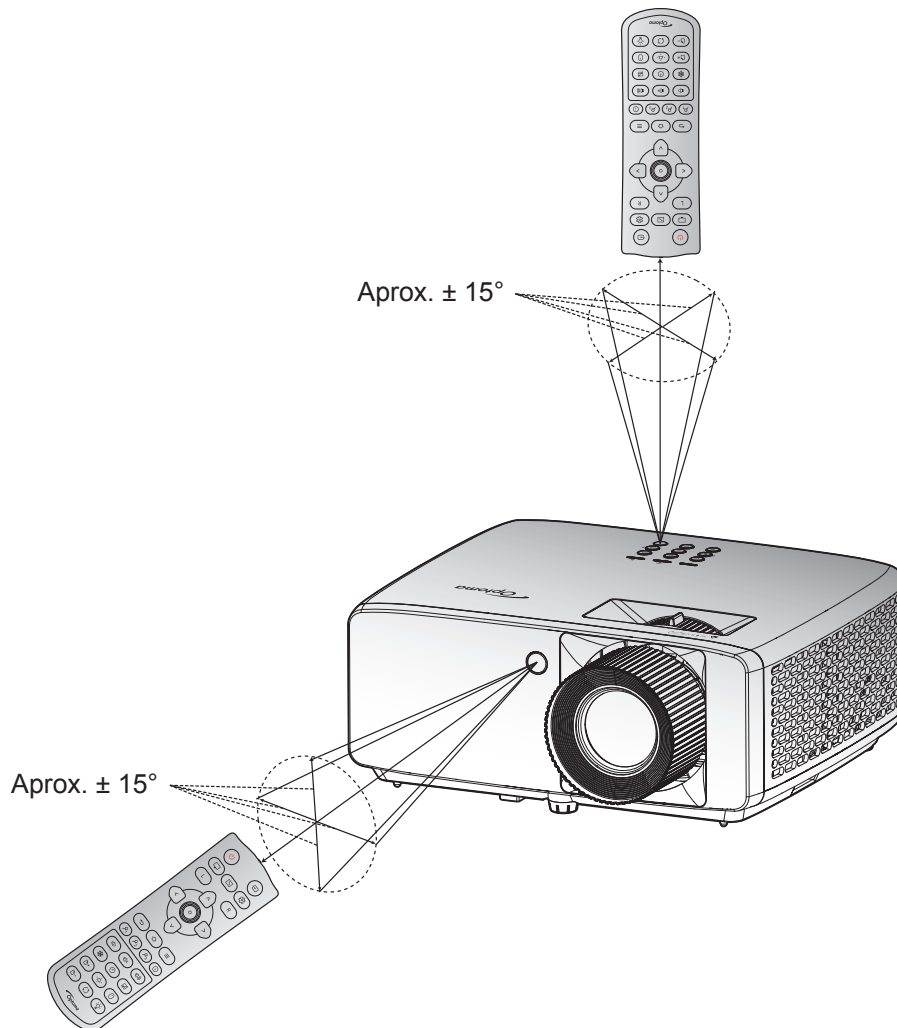

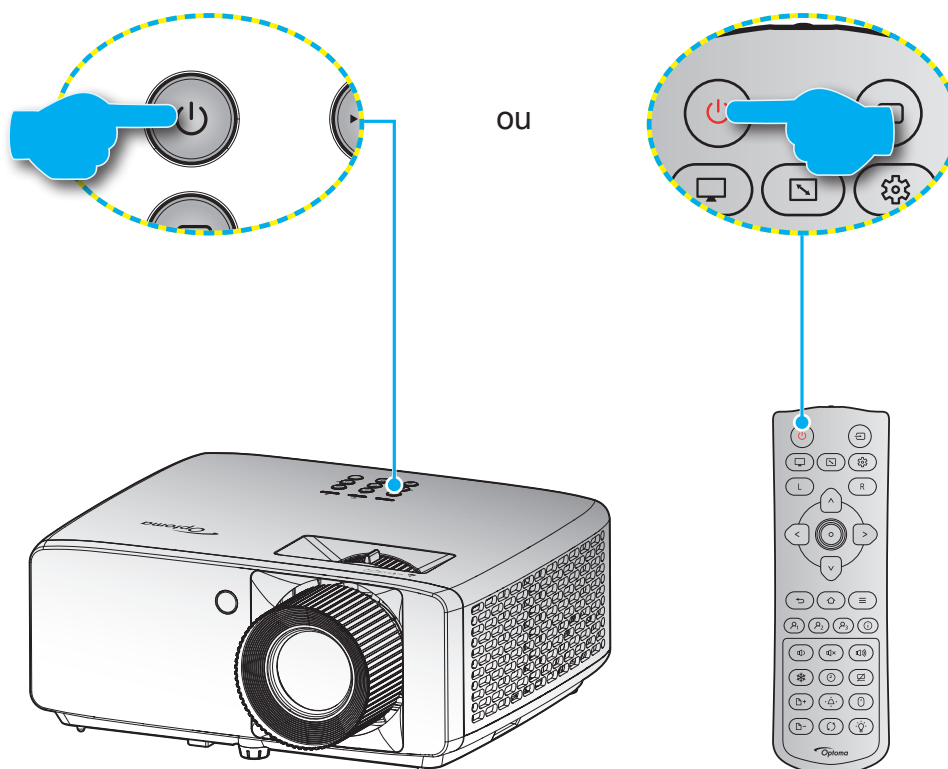

USANDO O PROJETOR

Ligar/Desligar o projetor





Ligar

1. Conecte com segurança o cabo de alimentação e o cabo de sinal/fonte. Quando conectado, o LED de funcionamento acenderá em vermelho.
2. Ligue o projetor pressionando o botão  no teclado do projetor ou no botão  no controle remoto.
3. Uma tela inicial será visualizada em aproximadamente 10 segundos e o LED de força irá piscar em azul.

Nota: A primeira vez que o projetor for ligado, você será solicitado a selecionar o idioma preferido, orientação de projeção e outras configurações.

USANDO O PROJETOR

Desligando





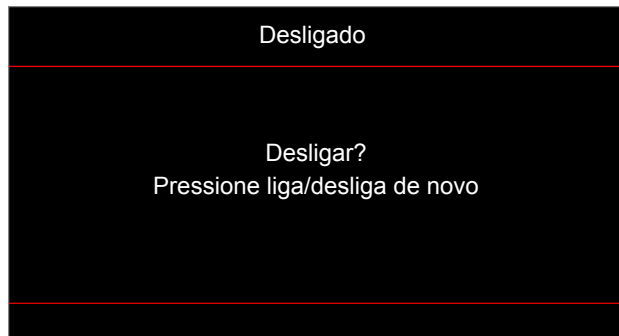

1. Desligue o projetor pressionando o botão  no teclado do projetor ou no botão  no controle remoto.
2. A seguinte mensagem será exibida:

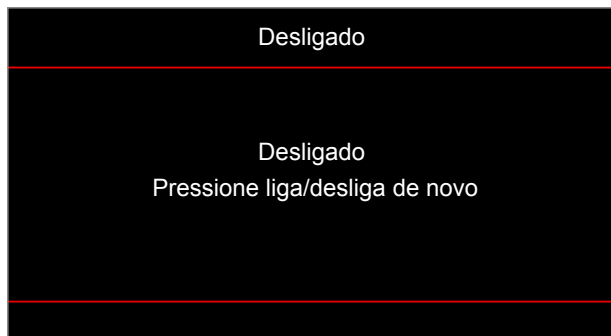
Modelo 4K:



Modelo 1080P:



3. Pressione o botão / novamente para confirmar do contrário a mensagem desaparecerá após 15 segundos. Quando você pressionar o botão / pela segunda vez, o projetor será desligado.
4. Os ventiladores continuarão a operar por aproximadamente 10 segundos e o ciclo de resfriamento e o LED de força piscarão em azul. Quando o LED de Energia ficar vermelho sólido, isto indicará que o projetor entrou no modo de espera. Se quiser deseja religar o projetor, deverá esperar até que tenha concluído o ciclo de arrefecimento e tenha entrado no modo de espera. Quando o projetor estiver no modo de suspensão, basta pressionar o botão / novamente para ligar o projetor.
5. Desconecte o cabo de alimentação da tomada elétrica e do projetor.

Nota: Não é recomendável que o projetor seja ligado logo após um procedimento de desligamento.

USANDO O PROJETOR

Selecionando uma origem de entrada



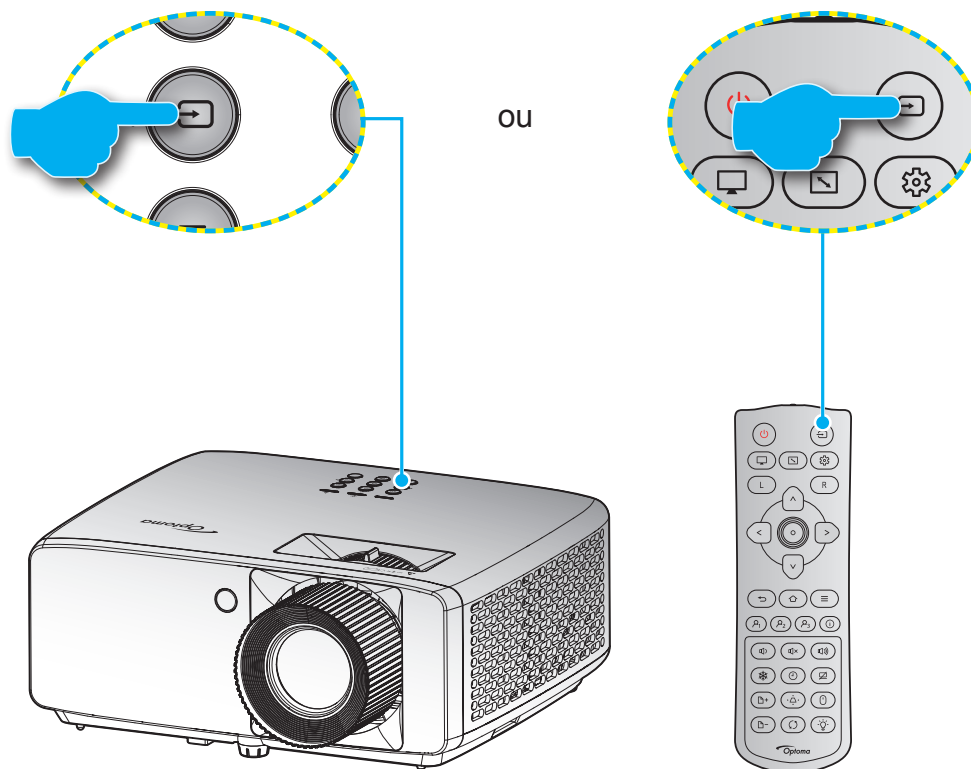









Ligue a sua fonte conectada que deseja exibir na tela (computador, laptop, reproduutor de vídeo, etc.). O projetor detectará a fonte automaticamente. Se diversas fontes estiverem conectadas, pressione o botão  no teclado do projetor ou no controle remoto para selecionar a entrada desejada.



USANDO O PROJETOR

Navegação e funcionalidades do menu

O projetor tem menus multilingües de exibição em tela (OSD) que permitem ajustar a imagem e alterar uma variedade de configurações. O projetor detectará a fonte automaticamente.

1. Para abrir o menu OSD, pressione o botão  no teclado do projetor ou controle remoto.
2. Quando o OSD é exibido, use as / teclas  /  para selecionar algum item no menu principal. Ao fazer uma seleção em uma página particular, pressione o botão  no teclado do projetor ou controle remoto para entrar no submenu.
3. Use as teclas  /  para selecionar o item desejado no submenu e depois pressione o botão  para ver as definições adicionais. Ajustar as configurações usando as teclas  /  /  /  .
4. Selecionar o próximo item a ser ajustado no submenu e ajuste conforme descrito acima.
5. Pressione o botão  para confirmar e a tela retornará para o menu principal.
6. Para sair, pressione o botão  novamente. O menu OSD será fechado e o projetor salvará automaticamente as novas configurações.

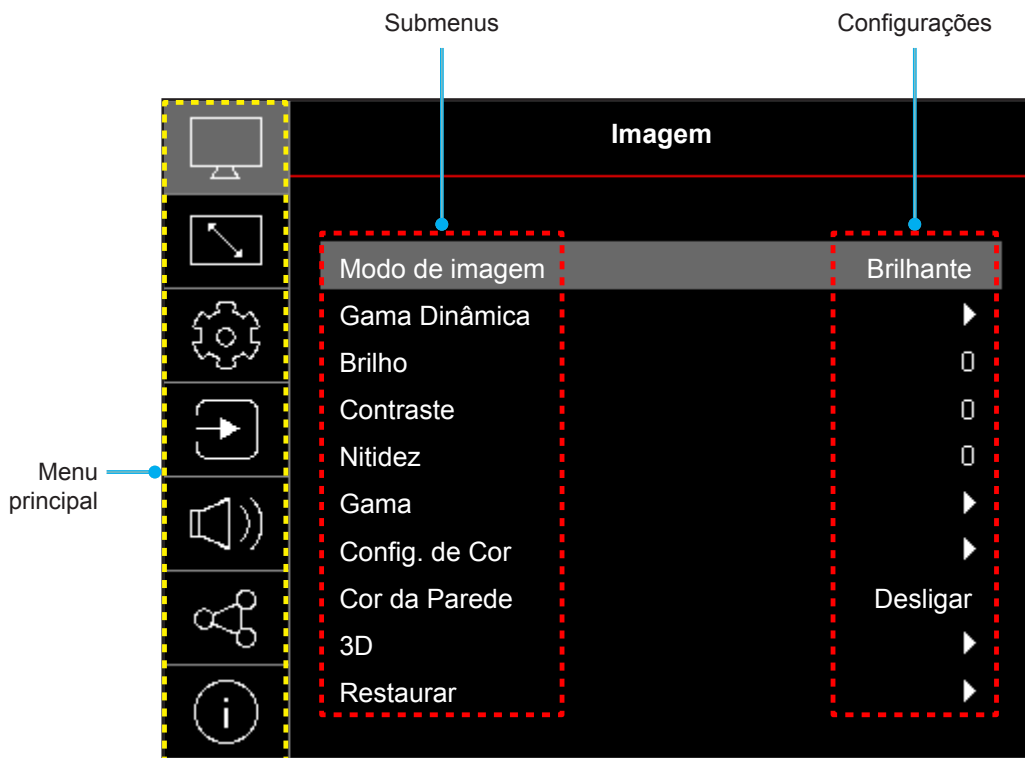

USANDO O PROJETOR

Árvore do Menu OSD

Nota: Os itens e recursos da árvore do menu OSD estão sujeitos aos modelos e região. A Optoma se reserva o direito de adicionar ou remover itens para melhorar o desempenho do produto sem aviso prévio.

Menu principal	Submenu	Submenu 2	Submenu 3	Valores		
Imagem	Modo de imagem			[Sem sinal]		
				Vívido		
				Brilhante		
				HDR (Não disponível para o modelo WXGA)		
				HLG (Não disponível para o modelo WXGA)		
				Cinema		
				Game		
				Esporte (Não disponível para o modelo WXGA)		
				Referência		
				DICOM SIM.		
				3D		
				Golf SIM.		
				ISF Dia		
				ISF Noite		
			ISF 3D			
		Gama Dinâmica	HDR / HLG (Não disponível para o modelo WXGA)		Desligar	
			Brilho HDR (Não disponível para modelos 1080p)		Auto	
		Brilho			0~10	
		Contraste			-50 ~ 50	
		Nitidez			-50 ~ 50	
		Gama			1 ~ 15	
					Filme	
					Gráficos	
					1,8	
					2,0	
		Config. de Cor			2,2	
					2,4	
			Cor			-50 ~ 50
			Matiz			-50 ~ 50
			BrilliantColor™			1 ~ 10
	Temp. de Cor				Quente	
					Standard	
				Fresco		
				Frio		

USANDO O PROJETOR

Menu principal	Submenu	Submenu 2	Submenu 3	Valores
Imagem	Config. de Cor	CMS	Cor	Branco / Vermelho / Verde / Azul / Ciano / Magenta / Amarelo
			Matiz	-50 ~ 50
			Saturação	-50 ~ 50
			Ganho	-50 ~ 50
			Restaurar	Não
				Sim
		Sair		
		Espaço de Cor		RGB(0~255)
				RGB(16~235)
				RGB
				YUV
		Preto Dinâmico		Desligar
			Ligar	
	Cor da Parede		Desligar	
			Lousa	
			Amarelo-Claro	
			Verde-Claro	
			Azul-Claro	
			Rosado	
			Cinza	
	3D	Modo 3D		Desligar
				Ligar
		Tec. 3D		DLP-Link
				Sincronização 3D
		Formato 3D		Auto
				SBS
				Superior e Inferior
			Sequencia de Imagens	
Inverter Sinc.3D			Desligar	
			Ligar	
Restaurar			Cancelar	
			OK	
Restaurar		Não		
		Sim		
Tela	Orientação de Projeção		(ícone) Frontal	
			(ícone) Traseira	
			(ícone) Teto	
			(ícone) Traseira superior	
	Modo da Fonte de Luz	Eco.		
		Energia Constante	100% / 95% / 90% / 85% / 80% / 75% / 70% / 65% / 60% / 55% / 50%	
	Modo de Latência Baixa (Não disponível para o modelo WXGA)		Desligar	
			Ligar	

USANDO O PROJETOR

Menu principal	Submenu	Submenu 2	Submenu 3	Valores	
Tela	Tipo de tela			4:3	
				16:9	
				16:10	
				1:1	
				21:9 (Não disponível para modelos WXGA e 1080p)	
				Personalizado	
	Formato				4:3
					16:9
					16:10
					Full
					Nativo
					Auto
	Correção Geométrica	Trapezóide H			-30 ~ 30 / -15 ~ 15 (para modelos de curta distância)
		Trapezóide V			-30 ~ 30 / -15 ~ 15 (para modelos de curta distância)
		4 cantos			
		5 x 5 Distorção (Não disponível para modelos WXGA e 1080p)			
		Restaurar			
	Zoom Digital				-5 ~ 25
	Shift de Imagem	<input type="checkbox"/> H			-100 ~ 100
		<input checked="" type="checkbox"/> V			-100 ~ 100
	Deslocamentodigitaldalente	<input type="checkbox"/> H			
		<input checked="" type="checkbox"/> V			
	Restaurar				Não
					Sim
	Sinal (Não disponível para modelos 4K)	Automático			Desligar
					Ligar
		Frequência			-10 ~ 10
		Fase			0 ~ 31
		Posição H			-5 ~ 5
	Posição V			-5 ~ 5	
Restaurar				Não	
				Sim	
Configurar	Modelo de Teste			Desligar	
				Grelha Verde	
				Grelha Magenta	
				Grelha Branca	
				Branco	

USANDO O PROJETOR

Menu principal	Submenu	Submenu 2	Submenu 3	Valores	
Configurar	Lingua			English	
				عربي	
				Čeština	
				Dansk	
				Nederlands	
				فارسی	
				Suomi	
				Français	
				Deutsch	
				ελληνικά	
				Magyar	
				Bahasa Indonesia	
				Italiano	
				日本語	
				한국어	
				Norsk	
				Polski	
				Português	
				Română	
				Русский	
				简体中文	
				Español	
				Svenska	
			ไทย		
			繁體中文		
			Türkçe		
			Tiếng Việt		
		Configurações do Menu	Posição do Menu		(ícone) Superior Esquerdo
					(ícone) Superior Direito
					(ícone) Centro
					(ícone) Inferior Esquerdo
					(ícone) Inferior Direito
			Timer do Menu		Desligar
				5 segundos	
				10 segundos	
				20 segundos	
				30 segundos	
	Esconder Informação		Desligar		
			Ligar		
	Alta altitude			Desligar	
				Ligar	

USANDO O PROJETOR

Menu principal	Submenu	Submenu 2	Submenu 3	Valores
Configurar	Configurações de Potência	Ligar Directamente		Desligar
				Ligar
		Ligar por Sinal		Desligar
				Ligar
		Desligar Auto. (min)		0 ~ 180 (Incrementos de 1 min)
		Temporizador de Hibernação (min)		0 ~ 990 (Incrementos de 30 min)
				Não / Sim
	Modo de Energia(Espera)		Eco.	
			Ativar	
			Ativo (20 minutos)	
	Segurança	Segurança		Desligar
				Ligar
		Timer de Segurança		Mês
				Dia
	Mudar Senha		Hora	
	Logotipo de Inicio			Padrão
				Neutro
	Cor de Fundo			Nenhum
				Azul
				Vermelho
				Verde
				Cinza
				Logotipo
	Atualizar Sistema	Auto		Desligar
				Ligar
		Atualizar		Desligar / Ligar (Caixa de diálogo)
	Restaurar	Restaurar OSD		Cancelar
			OK	
Restaurar para Configurações Padrão			Cancelar	
		OK		
Fonte	AutoFonte		Desligar	
			Ligar	
	Interruptor de Entrada Automatica		Desligar	
			Ligar	
	Configurações do CEC HDMI	HDMI Link		Desligar
				Ligar
		Incluindo TV		Não
				Sim
		Link - Ligar		Mutual
				PJ --> dispositivo
				dispositivo -->PJ
		Link - Desligar		Desligar
	Ligar			

USANDO O PROJETOR

Menu principal	Submenu	Submenu 2	Submenu 3	Valores		
Fonte	Pesquisa Rápida			Desligar		
				Ligar		
	Restaurar			Não		
				Sim		
	Fonte de Entrada (Não disponível para modelos 4K)			HDMI 1		
				HDMI 2		
			VGA (Não disponível para modelos 4K)			
Áudio	Volume			0 ~ 100		
	Silenciar			Desligar		
				Ligar		
	Formato de saída digital (Não disponível para modelos WXGA e 1080p)			Bitstream/PCM		
	Restaurar			Não		
			Sim			
Controle	ID do Dispositivo			0 ~ 99		
	Ajustes Remotos	Função IR			Desligar	
					Ligar	
		Usuário 1			HDMI 1/HDMI 2/Modelo de Teste/Brilho/Contraste/ Timer do Sono/ Combinação de Cores/Temp. de Cor/ Gama/ Direcção de Projecção/ Definições de fonte de luz/ Zoom/ Congelamento [Depende do modelo]	
			Usuário 2			HDMI 1/HDMI 2/Modelo de Teste/Brilho/Contraste/ Timer do Sono/ Combinação de Cores/Temp. de Cor/ Gama/ Direcção de Projecção/ Definições de fonte de luz/ Zoom/ Congelamento [Depende do modelo]
				Usuário 3		
		Configurações do Teclado	Chave segurança			Desligar
					Ligar	
	LAN	Status da rede			(apenas leitura)	
					(apenas leitura)	
		DHCP			Desligar	
					Ligar	
		Endereço IP			192.168.0.100	
		Máscara de sub-rede			255.255.255.0	
Gateway				192.168.0.254		
DNS 1			192.168.0.51			
DNS 2			0.0.0.0			

USANDO O PROJETOR

Menu principal	Submenu	Submenu 2	Submenu 3	Valores
Info	Versão FW	DDP		Cxx
		MCU		Mxx
		LAN		Lxx

Nota:

- *Algumas das configurações OSD a seguir podem não estar disponíveis. Consulte o OSD real do seu projetor.*
- *As funções variam dependendo da definição do modelo.*

USANDO O PROJETOR

Menu de imagem

Menu do modo de foto imagem

Existem diversos modos de visualização predefinidos que você pode escolher para acompanhar na sua preferência de visualização. Cada modo foi submetido a um ajuste rigoroso pelo nosso time especialista em cores para garantir um desempenho de cores superior para um amplo intervalo de conteúdo.

- **Vívido:** Neste modo, a saturação de cor e brilho são bem equilibradas. Escolha este modo para jogar jogos.
- **Brilhante:** Este modo é adequado para ambientes onde é necessário um brilho extra-alto, assim como o uso do projetor em salas bem iluminadas.
- **HDR / HLG:** Decodifica conteúdo High Dynamic Range (HDR) / Hybrid Log Gamma (HLG) e exibe os negros mais profundos, brancos mais brilhantes e cores vivas cinematográfica utilizando gama de cores REC.2020. Este modo será automaticamente habilitado se o HDR/HLG estiver definido em Auto (e o conteúdo HDR for enviado para o projetor – 4K UHD Blu-ray, jogos UHD HDR/HLG 1080P/4K, Vídeo streaming 4K UHD/HLG). Enquanto o modo HDR/HLG está ativo, outros modos de visualização (Cinema, Referência, etc.) não podem ser selecionados como HDR/HLG proporciona cor que é de alta precisão, que exceda o desempenho de cor dos outros modos de visualização.
Nota: *Esta opção está disponível apenas para o modelo WXGA.*
- **Cinema:** Fornece o melhor equilíbrio de detalhes e cores para ver filmes.
- **Game:** Otimiza seu projetor para um contraste máximo e cores vivas permitindo que você veja os detalhes de sombras quando estiver jogando um jogo de vídeo.
- **Esporte:** Otimiza seu projetor para assistir a reprodução de esportes ou jogar jogos esportivos.
Nota: *Esta opção está disponível apenas para o modelo WXGA.*
- **Referência:** Este modo reproduz as cores as mais próximas possível à imagem de forma que o diretor do filme pretendia. As definições de cor, temperatura da cor, brilho, contraste e gama estão todas configuradas na gama de cor Rec.709. Selecione este modo para a reprodução mais precisa das cores quando estiver assistindo filmes.
- **DICOM SIM.:** Este modo foi criado para a visualização de imagens em escala de cinza, perfeito para a visualização de raios X e digitalizações durante o treinamento médico*.
Nota: **Este projetor não é adequado para uso em diagnóstico médico.*
- **3D:** Definições otimizadas para o conteúdo de visualização 3D.
Nota: *Para desfrutar o efeito 3D, você precisará ter óculos 3D compatíveis DLP Link. Consulte a seção 3D para obter mais informações.*
- **Golf SIM.:** O Modo Golf Sim aprimora as cores e o contraste para criar um cenário realista de campo de golfe, com céus azuis mais brilhantes, sombras mais escuras e gramados realistas.
- **ISF Dia:** Otimizar a imagem com o modo ISF Dia para uma calibração perfeita e alta qualidade de imagem.
- **ISF Noite:** Otimizar a imagem com o modo ISF Noite para uma calibração perfeita e alta qualidade de imagem.
- **ISF 3D:** Otimizar a imagem com a modo ISF 3D para ser perfeitamente calibrado e a qualidade elevada de imagem.

USANDO O PROJETOR

Menu da faixa dinâmica da imagem

HDR / HLG

Configure as configurações High Dynamic Range (HDR) / Hybrid Log Gamma (HLG) e seus efeitos ao exibir o vídeo de players Blu-ray 4K e dispositivos de streaming.

- **Desligar:** Desativar o processamento de HDR/HLG. Quando ajustado em Desligado, o projetor NÃO decodificará conteúdo HDR/HLG.
Nota: *Esta opção não está disponível para o modelo WXGA.*
- **Auto:** Detecção automática do sinal HDR/HLG.
Nota: *Esta opção não está disponível para o modelo WXGA.*

Brilho HDR

Ajuste a luminosidade do conteúdo do HDR. O impacto deste ajuste varia de acordo com o conteúdo. Ajustar a configuração para quase o máximo ou máximo pode resultar em uma perda de detalhes de imagem (dependendo do conteúdo).

Nota: *Esta opção não está disponível para modelos 1080p.*

Menu de luminosidade de imagem

Ajusta o luminosidade da imagem.

Menu de Contraste de imagem

O contraste controla o grau de diferença entre as partes mais claras e mais escuras da imagem.

Menu de Nitidez de imagem

Ajusta a nitidez da imagem.

Menu de Gama de imagem

Configure tipo de curva de gama. Depois de completar a configuração inicial e o ajuste fino, utilize os passos do ajuste de gama para otimizar a saída de imagem.

- **Filme:** para home theater.
- **Gráficos:** Para fonte PC / Foto.
- **1,8 / 2,0 / 2,2 / 2,4:** Para fonte PC / Foto específica.

Menu de definições de cor da imagem

Cor

Ajuste uma imagem do vídeo de preto-e-branco até uma cor completamente saturada.

Matiz

Ajuste o equilíbrio das cores vermelho e verde.

BrilliantColor™

Este item ajustável utiliza um novo algoritmo de processamento de cores e otimizações de nível do sistema para proporcionar um luminosidade mais alto ao fornecer cores reais e mais vibrantes na imagem.

Temp. de Cor

Selecione uma temperatura de cor entre Quente, Standard, Fresco ou Frio.

USANDO O PROJETOR

CMS

Selecionar as seguintes opções:

- **Cor:** Ajuste o nível de vermelho, verde, azul, ciano, amarelo, magenta e branco da imagem.
- **Matiz:** Ajuste o equilíbrio das cores vermelho e verde.
- **Saturação:** Ajuste uma imagem do vídeo de preto-e-branco até uma cor completamente saturada.
- **Ganho:** Ajuste a luminância da cor selecionada.
- **Restaurar:** Retorne para as configurações padrão de fábrica para ajustar a cor.
- **Sair:** Retorne à interface do menu Configurações de cores.

Espaço de Cor

Selecione um tipo de matriz de cor apropriado de seguinte: Auto, RGB(0~255), RGB(16~235), e YUV.

Preto Dinâmico

Use para ajustar automaticamente o brilho da imagem de modo a proporcionar um ótimo desempenho de contraste.

Menu de cores do fundo da imagem

Designado para ajustar as cores da imagem protegida quando projetada em uma parede sem tela. Cada modo foi submetido à sintonia fina pelo nosso time de cores especializado para garantir um desempenho superior de cor.

Existem diversos modos de visualização predefinidos que você pode escolher para acompanhar a cor de sua parede. Selecione entre Desligar, Lousa, Amarelo-Claro, Verde-Claro, Azul-Claro, Rosado, e Cinza.

Nota: Para a reprodução de cores precisa, recomendamos usar uma tela.

Menu de imagem 3D

Nota: Este projetor é um projetor pronto 3D com solução DLP-Link 3D.

- Por favor, certifique-se que seus óculos 3D são usados para o DLP-Link 3D antes de desfrutar de seu vídeo.
- Este projetor suporta 3D seqüência de imagens (passagem páginas) através das portas HDMI1/ HDMI2.
- Para habilitar o modo 3D, a taxa de quadros de entrada deverá ser definida apenas a 60Hz, uma taxa de quadros inferior ou superior não é suportada.
- Para alcançar o melhor desempenho, é recomendada uma resolução de 1920x1080, por favor, note que a resolução 4K (3840x2160) não é suportada no modo 3D.

Modo 3D

Use esta opção para ativar ou desativar a função 3D.

- **Desligar:** Selecione “Desligar” para desligar o modo 3D.
- **Ligar:** Selecionar “Ligar” para ligar o modo 3D.

Tec. 3D

Use essa opção para selecionar a tecnologia 3D.

- **DLP-Link:** Selecionar para usar configurações otimizadas para os Óculos DLP 3D.
- **Sincronização 3D:** Selecionar para usar configurações otimizadas para os Óculos IR, RF ou 3D polarizados.

USANDO O PROJETO

Formato 3D

Use esta opção para selecionar o conteúdo apropriado do formato 3D.

- **Auto:** Quando um sinal de identificação 3D é detectado, o formato 3D é selecionado automaticamente.
- **SBS:** Exibir sinal 3D em formato "Lado a lado".
- **Superior e Inferior:** Exibe sinal 3D no formato "Superior e Inferior".
- **Sequencia de Imagens:** Exibe sinal 3D no formato "Sequencia de Imagens".

Inverter Sinc.3D

Use esta opção para ativar / desativar a função de sincronização inverter sinc. 3D

Restaurar

Volte para as configurações padrão de fábrica das configurações 3D.

Menu de reajuste de imagem

Voltar as configurações padrão de fábrica para as configurações de imagem.

USANDO O PROJETOR

Menu de exibição

Exibir menu de orientação de projeção

Selecionar a projeção preferencial entre a frontal, traseira, teto-topo e trás-topo.

Exibir menu de modo da fonte de luz

Selecione o modo da fonte de luz dependendo dos requisitos da instalação.

Exibir menu de modo de baixa latência

Ative esse recurso para reduzir tempos (latência de entrada) de resposta durante jogos de 8,6 ms (1080P @120Hz). Todas as definições geométricas (exemplo: Keystone, Quatro Cantos) serão desativados quando o Modo de Baixa Latência for ativado. Mais informações são fornecidas abaixo:

Nota:

- *Esta opção não está disponível para o modelo WXGA.*
- *O atraso de entrada pelos sinais é descrita na seguinte tabela:*
- *Os valores na tabela podem variar levemente.*

Sincronização da fonte	Modo de Latência Baixa	Temporização de Saída	Resolução de saída	Lag de entrada
1080P60	Ligar	1080P60Hz	1080P	17ms
1080P120	Ligar	1080P120Hz	1080P	8,6ms
1080P240	Ligar	1080P240Hz	1080P	4,4ms
4K60	Ligar	4K60Hz	4K	16,9ms
1080P60	Desligar	1080P60Hz	1080P	33,8ms
1080P120	Desligar	1080P120Hz	1080P	17ms
1080P240	Desligar	1080P240Hz	1080P	8,6ms
4K60	Desligar	4K60Hz	4K	33,7ms

Exibir menu do tipo de tela

Selecione o tipo de tela da imagem original entre as seguintes opções:

- **4:3:** Altere a resolução da imagem original para um tipo de tela 4:3.
- **16:9:** Altere a resolução da imagem original para um tipo de tela 16:9.
- **16:10:** Altere a resolução da imagem original para um tipo de tela 16:10.
- **1:1:** Altere a resolução da imagem original para um tipo de tela 1:1.
- **21:9:** Altere a resolução da imagem original para um tipo de tela 21:9.
- **Nota:** *Esta opção não está disponível para modelos WXGA e 1080p.*
- **Personalizado:** Altere a resolução da imagem original para uma proporção de tela definida pelo usuário.

Nota: *Depois de alterar o tipo de tela, a proporção de aspecto será desativada.*

USANDO O PROJETO

Mostrar o menu de formato

Selecionar o formato da imagem exibido entre as seguintes opções:

- **4:3:** Este formato é para fontes de entrada 4:3.
- **16:9:** Este formato é para fontes de entrada de 16:9, como HDTV e DVD otimizadas para TV widescreen.
- **16:10:** Este formato é para fontes de entrada de 16:10.
- **Full:** Preencha a tela inteira com a imagem.
- **Nativo:** Este formato exibe a imagem original sem nenhum redimensionamento.
- **Auto:** Seleciona automaticamente o formato de exibição apropriado.

Tabela de escalonamento 1080P:

Tela 16:9	480i/p	576i/p	1080i/p	720p	PC
4:3	Dimensionar para 1440 x 1080				
16:9	Dimensionar para 1920 x 1080				
Nativo	- 1:1 mapeamento centralizado. - Nenhum escalonamento será feito; a imagem é visualizada com a resolução baseada na fonte de entrada.				
Auto	- Se o formato automático for selecionado, o tipo de tela se tornará automaticamente 16:9 (1920x1080). - Se a fonte é 4:3, o tipo de tela será escalonado em 1440 x 1080. - Se a fonte é 16:9, o tipo de tela será escalonado em 1920 x 1080. - Se a fonte é 16:10, o tipo de tela será escalonado em 1920 x 1200 e cortado na área de 1920 x 1080 para visualização.				

Regra de automapeamento 1080P:

Auto	Resolução de entrada		Auto/Escala	
	Resolução H	Resolução V	1920	1080
4:3	640	480	1440	1080
	800	600	1440	1080
	1024	768	1440	1080
	1280	1024	1440	1080
	1400	1050	1440	1080
	1600	1200	1440	1080
Laptop Largo	1280	720	1920	1080
	1280	768	1800	1080
	1280	800	1728	1080
SDTV	720	576	1350	1080
	720	480	1620	1080
HDTV	1280	720	1920	1080
	1920	1080	1920	1080

USANDO O PROJETOR

Tabela de dimensionamento 4K UHD UMD:

Tela 16:9	480i/p	576i/p	1080i/p	720p	PC
4:3	Dimensionar para 2880 x 2160				
16:9	Dimensionar para 3840 x 2160				
21:9	Dimensionar para 3840 x 1644				
32:9	Dimensionar para 3840 x 1080				
V-Stretch	Obter a imagem central 3840 x 1620 e depois dimensionar para 3840 x 2160 para exibição.				
Tela Cheia	Dimensionar para 5068 x 2852 (ampliação de 132%), depois obter a imagem central de 3840 x 2160 para exibição.				
Auto	- Se a fonte for 4:3, redimensionar automaticamente para 2880 x 2160.				

Regra de mapeamento automático do UMD 4K UHD:

Auto	Resolução de entrada		Auto/Escala	
	Resolução H	Resolução V	3840	2160
4:3	800	600	2880	2160
	1024	768	2880	2160
	1280	1024	2880	2160
	1400	1050	2880	2160
	1600	1200	2880	2160
Laptop Largo	1280	720	3840	2160
	1280	768	3600	2160
	1280	800	3456	2160
SDTV	720	576	2700	2160
	720	480	3240	2160
HDTV	1280	720	3840	2160
	1920	1080	3840	2160

Visualize o menu de correção geométrica

Trapezóide V

Ajuste a distorção verticalmente da imagem e deixe a imagem mais quadrada. A distorção trapezoidal vertical é usada para corrigir um formato de imagem com distorção trapezoidal em que a parte superior e inferior estejam inclinadas para um dos lados. Isso se destina quando usar com aplicações no eixo verticalmente.

Trapezóide H

Ajuste a distorção horizontal da imagem e deixe a imagem mais quadrada. A distorção trapezoidal horizontal é usada para corrigir um formato de imagem com distorção trapezoidal em que as bordas esquerda e direita da imagem são desiguais no comprimento. Isso se destina para usar com aplicações no eixo horizontal.

4 cantos

Esta definição permite que a imagem protegida seja ajustada em cada canto para tornar a imagem quadrada quando a superfície de projeção não estiver nivelada.

5 x 5 Distorção

Use a distorção para ajustar a imagem para alinhar com a borda da superfície de projeção (tela) ou para eliminar a distorção da imagem (causada por uma superfície irregular).

Nota: Esta opção não está disponível para modelos WXGA e 1080p.

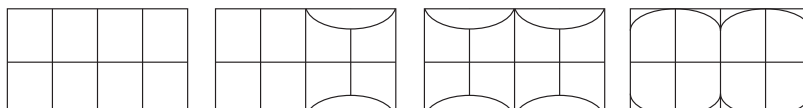

USANDO O PROJETOR

Restaurar

Voltar as configurações padrão de fábrica para as configurações de correção geométrica.

Exibe o menu de zoom digital

Use para reduzir ou ampliar uma imagem na tela de projeção. Zoom digital não é o mesmo que zoom óptico e um resultado na degradação da qualidade da imagem.

Nota: As definições de zoom são retidas no ciclo de energia do projetor.

Exibir o menu de shift de imagem

Ajuste a posição da imagem projetada na horizontal (H) ou vertical (V).

Exibir menu de shift de lente digital

Ajuste a posição da imagem projetada horizontalmente (H) ou verticalmente (V), sem movê-la além das bordas da tela.

Exibir menu de sinal

Automático

Configura automaticamente o sinal (os itens frequência e fase são acinzentados). Se automático estiver desativado, os itens frequência e fase aparecerão para sintonizar e salvar as configurações.

Frequência

Altera a frequência dos dados de vídeo para que coincida com a frequência da placa gráfica do computador. Use esta função somente se a imagem parecer piscar verticalmente.

Fase

Sincroniza o sinal de vídeo da exibição com a placa gráfica. Se a imagem parecer instável ou piscando, use esta função para corrigi-la.

Posição H

Ajusta a posição horizontal da imagem.

Posição V

Ajusta a posição vertical da imagem.

Nota:

- *Este menu não está disponível para modelos 4K.*
- Este menu só está disponível se a fonte de entrada for VGA.

Exibir menu de reajuste

Voltar as configurações padrão de fábrica para as configurações de visualização.

USANDO O PROJETOR

Menu de configuração

Menu de configuração padrão de teste

Selecione o modelo de teste em Grelha Verde, Grelha Magenta, Grelha Branca, Branco ou desabilite esta função (Desligar).

Menu de configuração de linguagem

Selecione o menu multilíngue OSD.

Menu de ajustes e configurações

Posição do Menu

Selecione a posição do menu na tela de exibição.

Timer do Menu

Defina a duração onde o menu OSD permanece visível na tela.

Esconder Informação

Habilite esta função para ocultar a mensagem de informação.

Menu de configuração de alta altitude

Quando “Ligar” estiver selecionado, as ventoinhas rodarão mais rápido. Este atributo é útil em áreas de grande altitude onde o ar rarefeito.

Menu de configurações de potência

Ligar Directamente

Escolha “Ligar” para ativar o modo de Energia direta. O projetor ligará automaticamente quando a alimentação CA for estabelecida, sem pressionar a chave "Energia" no teclado do projetor ou no controle remoto.

Ligar por Sinal

Escolha “Ligar” para ativar o modo Energia do Sinal. O projetor ligará automaticamente quando um sinal for detectado, sem pressionar a chave "Energia" no teclado do projetor ou no controle remoto.

Nota:

- *Se a opção “Ligar por Sinal” for girada em “Ligar”, o consumo de energia do projetor em modo de espera estará acima de 3W.*
- *Esta função é aplicável com a fonte HDMI.*

Desligar Auto. (min)

Ajusta o intervalo do temporizador de contagem regressiva. O temporizador de contagem regressiva será iniciado quando nenhum sinal estiver sendo enviado para o projetor. O projetor será desligado automaticamente quando a contagem regressiva terminar (em minutos).

Temporizador de Hibernação (min)

Ajusta o intervalo do temporizador de contagem regressiva. O temporizador de contagem regressiva será iniciado, com ou sem o sinal sendo enviado para o projetor. O projetor será desligado automaticamente quando a contagem regressiva terminar (em minutos).

Nota: *O cronômetro é redefinido toda vez que o projetor é desligado.*

USANDO O PROJETOR

Modo de Energia(Espera)

Define a configuração do modo de energia.

- **Eco.:** Escolha “Eco.” para salvar a dissipação de energia adicional <0,5W.
- **Ativar:** Escolha “Ativar” para voltar à espera normal.
- **Ativo (20 minutos):** Escolha "Ativo (20 minutos)" para deixar a energia diminuir para menos de 0,5 W após 20 minutos.

12V Trigger

Use esta função para ativar ou desativar o acionador.

Nota: Mini-conector de 3,5 mm que produz 12V 500mA (máx.) para o controle do sistema de relé.

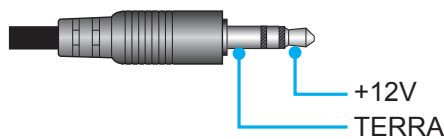

- **Ligar:** Escolha “Ligar” para ativar o acionador.
- **Desligar:** Escolha “Desligar” para desativar o acionador.

Menu de configuração de segurança

Segurança

Ative essa função para solicitar uma senha antes de utilizar o projetor.

- **Ligar:** Escolha “Ligar” para usar a verificação de segurança ao ligar o projetor.
- **Desligar:** Escolha “Desligar” para poder ligar o projetor sem a verificação da senha.

Timer de Segurança

É possível selecionar a função de hora (Mês/Dia/Hora) para definir o número de horas que o projetor pode ser usado. Quando esse tempo se esgotar, será preciso inserir a senha novamente.

Mudar Senha

Use para definir ou modificar a senha que é solicitada ao ligar o projetor.

Menu de configuração do logotipo de início

Use esta função para definir a tela de abertura desejada. Caso sejam feitas mudanças elas terão efeito na próxima vez que o projetor for ligado.

- **Padrão:** A tela de inicialização padrão.
- **Usuário:** Requer a ferramenta de captura de logótipo.
 - **Nota:**
 - *Este menu não está disponível para modelos 4K.*
 - *Por favor, visite o site para baixar a ferramenta de captura de logótipo.*
O formato de arquivo suportado: png/bmp/jpg.
- **Neutro:** O Logo não foi exibido na tela de partida.

USANDO O PROJETOR

Menu de configuração de cores de fundo

Use esta função para exibir uma tela em azul, vermelho, verde, cor cinza, nenhum ou de logotipo quando nenhum sinal estiver disponível.

Nota: Se a cor de fundo é definida em “Nenhum”, então a cor de fundo é preta.

Configuração do menu de atualização do sistema

Auto

O sistema buscará atualizações automaticamente sempre que o projetor for conectado à Internet (OTA).

Atualizar

Atualize manualmente o firmware do sistema.

Configurar menu reset

Restaurar OSD

Voltar para as configurações padrão de fábrica dos ajustes de configuração de menu OSD.

Restaurar para Configurações Padrão

Voltar as configurações padrão de fábrica para todas as configurações.

USANDO O PROJETOR

Menu de entrada

Menu de fontes automáticas de entrada

Escolha essa opção para deixar o projetor encontrar automaticamente uma fonte de entrada disponível.

Menu do interruptor de entrada automática

Quando o sinal de entrada HDMI for detectado, o projetor mudará automaticamente a fonte de entrada.

Menu de configurações de entrada HDMI CEC

Nota: Quando você conectar dispositivos compatíveis com HDMI CEC ao projetor com cabos HDMI, você pode controlá-los no mesmo estado ligar ou desligar usando o recurso de controle de HDMI Link do OSD do projetor. Isso permite que um dispositivo ou múltiplos dispositivos em um grupo sejam ligados ou desligados através de Recurso de HDMI Link. Em uma configuração típica, o leitor de DVD pode ser conectado ao projetor por meio de um amplificador ou sistema de cinema em casa.

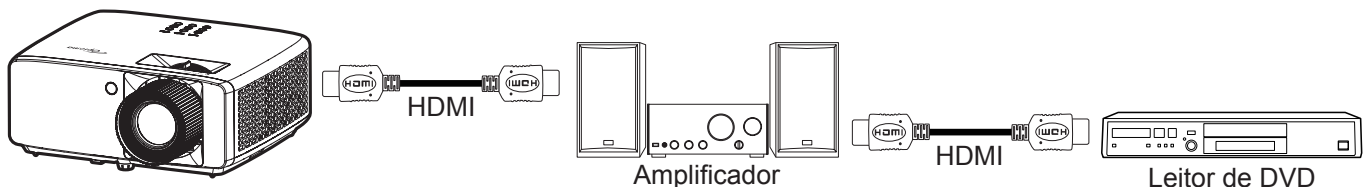

HDMI Link

Habilitar/Desabilitar a função de HDMI Link.

Incluindo TV

Se as definições são colocadas em "Sim" então as opções do link ligar e desligar estão disponíveis.

Link - Ligar

Comando ligar CEC.

- **Mutual:** Ambos o projetor e dispositivo CEC serão ligados em simultâneo.
- **PJ --> dispositivo:** O dispositivo CEC será ligado só depois que o projetor for ligado.
- **dispositivo -->PJ:** O projetor será ligado só depois que o dispositivo CEC for ligado.

Link - Desligar

Ative esta função para permitir que tanto HDMI Link e projetor serão automaticamente desligados ao mesmo tempo.

Menu de pesquisa rápida de entrada

Escolha se você deseja pesquisar sinais em uma velocidade mais rápida.

- **Ligar:** Escolha "Ligar" para reduzir o tempo de busca de sinal.
- **Desligar:** Escolha "Desligar" para restaurar o tempo de busca normal do sinal.

Nota: Ativar essa função pode afetar a estabilidade de alguns equipamentos.

Menu de reajuste de entrada

Voltar as configurações padrão de fábrica para as configurações de entrada.

USANDO O PROJETOR

Menu de áudio

Menu de volume de áudio

Ajuste o nível de volume.

Menu de áudio mudo

Use esta opção para desligar temporariamente o som.

- **Ligar:** Escolha “Ligar” para ativar a função mudo.
- **Desligar:** Escolha “Desligar” para desligar mudo.

Nota: A função “Silenciar” afeta o volume dos alto-falantes interno e externo.

Menu do formato de saída digital do áudio

Selecione o formato de saída digital entre Bitstream e PCM.

Nota: Este menu não está disponível para modelos WXGA e 1080p.

Menu de reajuste de áudio

Voltar as configurações padrão de fábrica para as configurações de áudio.

USANDO O PROJETOR

Menu de Controle

Menu de identificação do dispositivo de controle

A definição de ID pode ser ajustada pelo menu (faixa de 0 a 99), e permite ao usuário controlar um projetor individual usando o comando RS232.

Nota: Para uma lista completa de comandos RS232, consulte o manual do usuário RS232 no nosso site da web.

Menu de configurações do controle remoto

Função IR

Define a configuração de função IR.

- **Ligar:** Escolha “Ligar”, o projeto pode ser operado pelo controle remoto dos receptores IR superior e frontal.
- **Desligar:** Escolha “Desligar”, o projetor não pode ser operador por controle remoto. Selecionando “Desligar”, você poderá utilizar as teclas de Atalho.

Usuário 1/ Usuário 2/ Usuário 3

Atribua a função padrão para Usuário 1, Usuário 2, ou Usuário 3 entre HDMI 1, HDMI 2, Modelo de Teste, Brilho, Contraste, Timer do Sono, Combinação de Cores, Temp. de Cor, Gama, Direção de Projecção, Definições de fonte de luz, Zoom, e Congelamento.

Nota: A disponibilidade das funções Usuário 1/Usuário 2/Usuário 3 depende do tipo de controle remoto. A disposição do controle remoto pode variar dependendo da região.

Menu de configurações do teclado de controle

Chave segurança

Quando a função de bloqueio do teclado é “Ligar”, o teclado será bloqueado. No entanto, o projetor pode ser operado pelo controle remoto. Ao selecionar “Desligar”, você poderá reutilizar o Teclado.

Menu de controle de LAN

Configure as definições de rede do projetor.

Status da rede

Exibe o status de conexão de rede. (Apenas leitura)

Endereço MAC

Exibe o endereço de MAC. (Apenas leitura)

DHCP

Ligue o DHCP para obter o endereço IP, máscara de subrede, gateway e DNS automaticamente.

Endereço IP

Atribua o endereço IP do projetor.

Máscara de sub-rede

Atribua a máscara de subrede do projetor.

Gateway

Atribua o gateway do projetor.

DNS 1/DNS 2

Atribua o DNS do projetor.

USANDO O PROJETOR

Configurações IPv6

Defina as configurações de rede IPv6 do projetor.

- IPv6
Ativar e desativar a funcionalidade IPv6.
- Convite enviado
Defina o método de configuração automática para o endereço IPv6.
- Temporary Address
Gerenciar endereços IPv6 temporários.
- Link Local
Endereço do link local relacionado.
- Endereço IP
Atribua o endereço IP do projetor.
- Prefix Length
Comprimento do prefixo do endereço IPv6.
- Gateway
Atribua o gateway do projetor.
- DNS 1/DNS 2
Atribua o DNS do projetor.

USANDO O PROJETOR

Como usar o navegador de rede para controlar o seu projetor

1. Ligue a opção DHCP “Ligar” no projetor para permitir que um servidor de DHCP atribua automaticamente um endereço de IP.
2. Abra o navegador da web em seu computador e digite o endereço de IP do projetor (“Controle > LAN > Endereço IP”).
3. Informe o nome de usuário ISP e senha e clique em "Login".
A interface de configuração de web do projetor é aberta.

Nota:

- O nome de usuário e senha padrão é "admin".
- As etapas nesta seção se baseiam no sistema operacional Windows 10.

Fazer uma conexão direta de seu computador com o projetor*

1. Ative a opção DHCP “Desligar” no projetor.
2. Configure o endereço de IP, máscara de sub-rede, Gateway e DNS no projetor (“Controle > LAN”).
3. Abra a página **Rede e Internet** e atribuir parâmetros idênticos de rede para o PC como definido no projetor. Clique em "OK" para salvar os parâmetros.



4. Abra o navegador da web em seu computador e digite no campo URL o endereço de IP atribuído no passo 3. E pressione a tecla "Enter".

Restaurar

Reinicialize as definições de rede nos valores padrão de fábrica.

USANDO O PROJETOR

Controlar o menu de controle

Este projetor pode ser controlado remotamente por um computador ou outros dispositivos externos por meio de uma conexão com fio. Ele permite que o usuário controle um ou mais projetores a partir de um centro de controle remoto, assim como alimentando para ligar ou desligar o projetor e ajustar a luminosidade ou contraste da imagem.

Use o submenu Controle para selecionar um dispositivo de controle para o projetor.

Crestron

Controle o projetor com o controlador Creston e relativo software. (Porta: 41794)

Para obter mais informações, visite <https://www.crestron.com>.

Extron

Controle o projetor com os dispositivos Extron. (Porta: 2023)

Para obter mais informações, visite <https://www.extron.com>.

PJ Link

Controle o projetor com os comandos PJLink v2.0. (Porta: 4352)

Para obter mais informações, visite <https://pjlink.jbmia.or.jp/english>.

Descoberta de Dispositivo AMX

Controle o projetor com dispositivos AMX. (Porta: 9131)

Para obter mais informações, visite <https://www.amx.com>.

Telnet

Controle o projetor usando os comandos RS232 por meio da conexão Telnet. (Porta: 23)

Para mais informações, consulte “RS232 por Função Telnet” na página 64.

HTTPS

Controle o projetor com o navegador da web. (Porta: 443)

Para mais informações, consulte “Como usar o navegador de rede para controlar o seu projetor” na página 53.

BT Control

Conecte um adaptador Bluetooth para operar o projetor.

Autorização BT

Use uma senha da LAN para autorizar uma conexão Bluetooth.

OMS

Controle o projetor com Optoma OMS.

Nota:

- *Crestron é uma marca registrada da Crestron Electronics, Inc. dos Estados Unidos.*
- *Extron é uma marca registrada da Extron Electronics, Inc. dos Estados Unidos.*
- *AMX é uma marca registrada da AMX LLC dos Estados Unidos.*
- *PJLink registrou pedido de marca e registro de logotipo no Japão, nos Estados Unidos da América e outros países por JBMIA.*
- *Para obter mais informações sobre os vários tipos de dispositivos externos que podem ser conectados à porta RJ45/LAN e controlar remotamente o projetor, assim como os comandos suportados para estes dispositivos externos, entre em contato com o Serviço de Suporte diretamente.*

Mudar Senha

Altere a senha da LAN.

USANDO O PROJETOR

Menu de configurações de rede de configuração de controle

Função LAN RJ45

Para simplicidade e tranquilidade da operação, o projetor fornece ligação em rede diversa e recursos de gerência remota. A função de LAN / RJ45 do projetor por uma rede, tal como gestão remota: Ligar/Desligar, configurações de Brilho e Contraste. Além disso, você pode visualizar as informações de status do projetor, tais como: Fonte de Vídeo, Som-Mudo, etc.

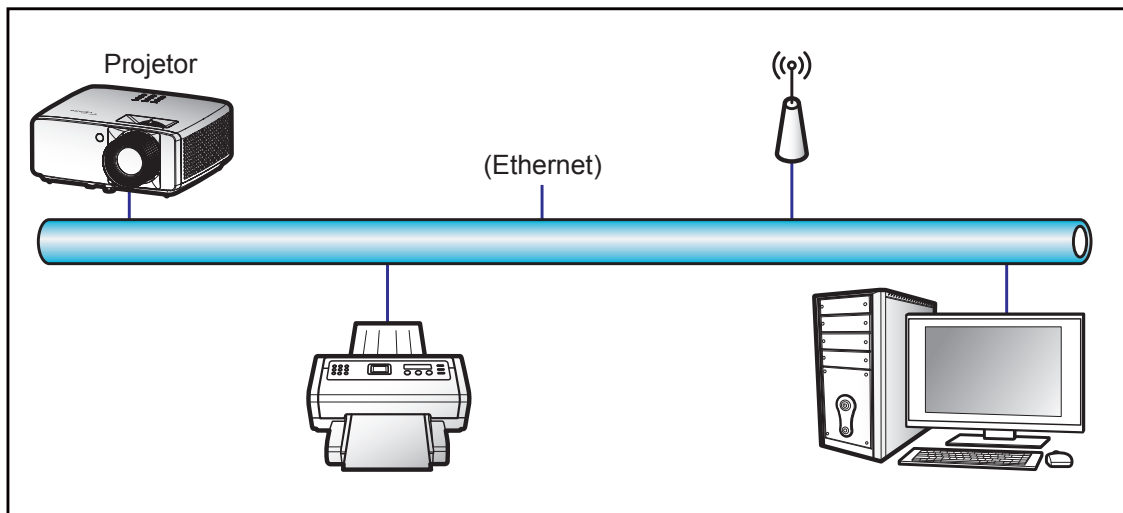

Funcionalidades do terminal de LAN cabeado

Este projetor pode ser controlado por meio de um PC (laptop) ou outro dispositivo externo via LAN/porta RJ45 e compatível com Crestron/Extron/AMX (Device Discovery)/PJLink.

- Crestron é uma marca registrada da Crestron Electronics, Inc. dos Estados Unidos.
- Extron é uma marca registrada da Extron Electronics, Inc. dos Estados Unidos.
- AMX é uma marca registrada da AMX LLC dos Estados Unidos.
- PJLink registrou pedido de marca e registro de logotipo no Japão, nos Estados Unidos da América e outros países por JBMIA.

O projetor é suportado pelos comandos específicos do controlador Crestron Electronics e software relacionado, por exemplo RoomView®.

<https://www.crestron.com/>

Este projetor é compatível com o suporte a dispositivos Extron para referência.

<https://www.extron.com/>

Este projetor é suportado por AMX (Device Discovery).

<https://www.amx.com/>

Este projetor suporta todos os comandos de PJLink Class1 (Versão 1.00).

<https://pjlink.jbmia.or.jp/english/>

Para obter informações mais detalhadas sobre os vários tipos de dispositivos externos que podem ser conectados à porta e remota LAN/RJ45/controlar o projetor, bem como os comandos com suporte para esses dispositivos externos, por favor, entre em contato com o Suporte-Serviços diretamente.

USANDO O PROJETOR

LAN RJ45

1. Conecte um cabo RJ45 às portas RJ45 no projetor e ao PC (laptop).

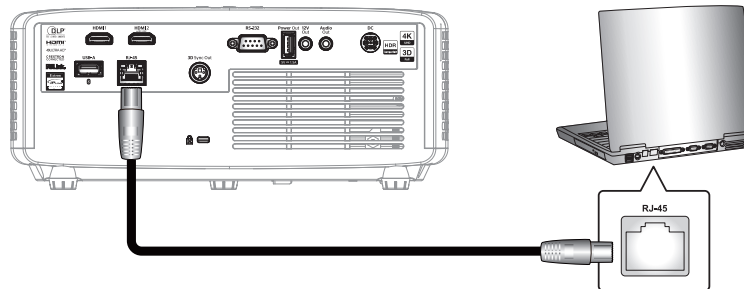

Nota: As portas de E/S disponíveis variam de acordo com o modelo.

2. No PC (Laptop), selecione **Iniciar** > **Configurações** > **Rede e Internet**.

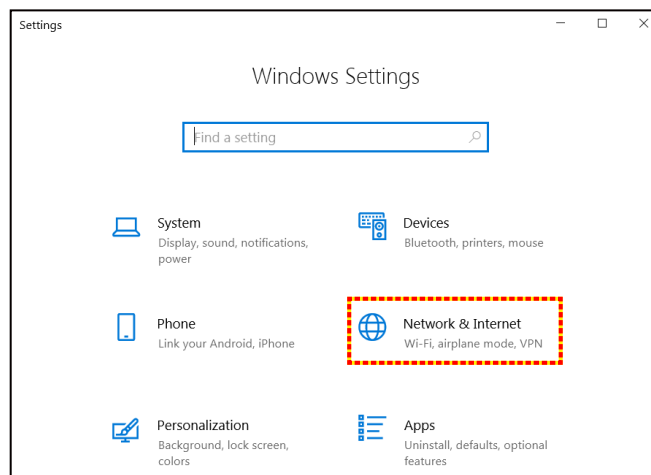

3. Na seção **Ethernet**, selecione **Propriedades**.

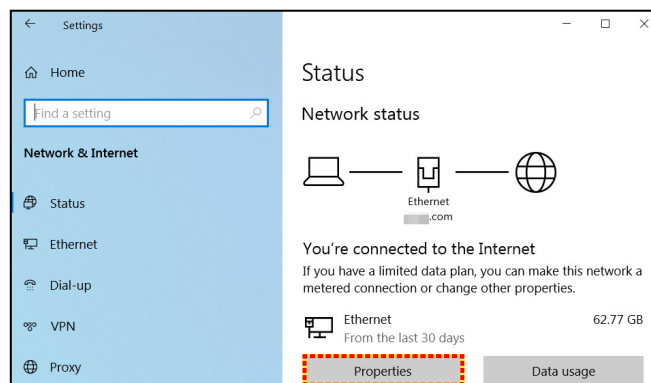

4. Na seção **Configurações de IP**, selecione **Editar**.

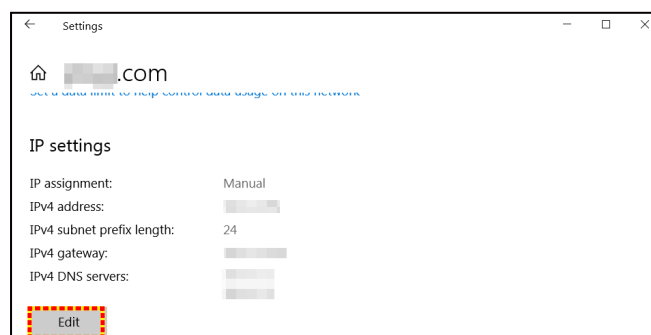

USANDO O PROJETOR

5. Digite o endereço de IP e o portal, em seguida, pressione "Salvar".

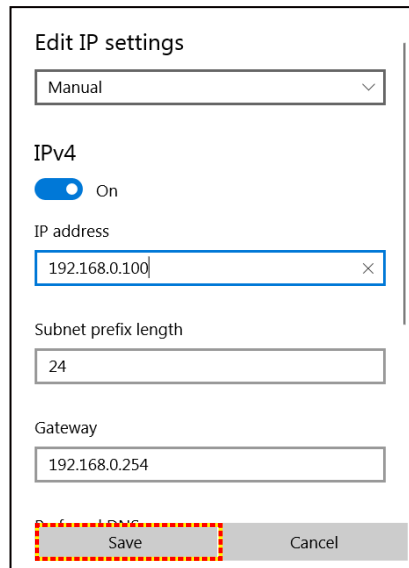

Edit IP settings

Manual

IPv4

On

IP address

192.168.0.100

Subnet prefix length

24

Gateway

192.168.0.254

Save Cancel

6. Pressione o botão "Menu" no projetor.
7. Abra no projetor **Controle > LAN**.
8. Digite os seguintes parâmetros de conexão:
 - DHCP: Desligar
 - Endereço IP: 192.168.0.100
 - Máscara de sub-rede: 255.255.255.0
 - Gateway: 192.168.0.254
 - DNS: 192.168.0.51
9. Pressione "Enter" para confirmar as configurações.
10. Abra um navegador da web, por exemplo Microsoft Edge ou Chrome com Adobe Flash Player 9.0 ou superior instalado.
11. Na barra de endereço, informe o endereço de IP: 192.168.0.100.

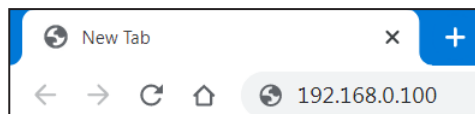

12. Pressione "Enter".

USANDO O PROJETOR

O projetor é configurado para gestão remota. A função LAN / RJ45 é exibida como a seguir:

Acessar

Ao abrir a página de web pela primeira vez, você verá uma tela como a que se encontra abaixo. Por favor, digite a senha válida do usuário.

Optoma Projector Web Server
Device Name: Optoma 1080P

General Setup

Change Username and Password for Webpage

Enter Username

Enter New Password

Confirm new password

- Avoid reusing passwords.
- Password cannot be blank.
- Password needs to be at least eight single-byte characters in length and use a mix of the following 3 types of letters.
 - Uppercase letters
 - Lowercase letters
 - Digits
- The username and password are used by the Web Control function. Changing the current settings may interrupt the connection. For details, refer to the user's manual.

PJLink Settings

New password

Confirm password

- Avoid reusing passwords.
- The password is used for the communication control via a LAN. Changing the current settings may interrupt the connection. For details, refer to the user's manual.

Apply

Ao abrir a página de web após digitar uma senha válida, você verá uma tela como a que se encontra abaixo. Digite a senha no campo "Senha".

Optoma Projector Web Server
Device Name: Optoma 1080P

General Setup

Username

Password

Login

USANDO O PROJETOR

Estado Do Sistema

O status atual do projetor é exibido. Você pode verificar o nome do modelo do projetor, a versão do firmware, a configuração atual da LAN, e mudar o idioma da interface, se necessário.

O nome da versão exibida na página web no diagrama pode ser diferente da visualizada.

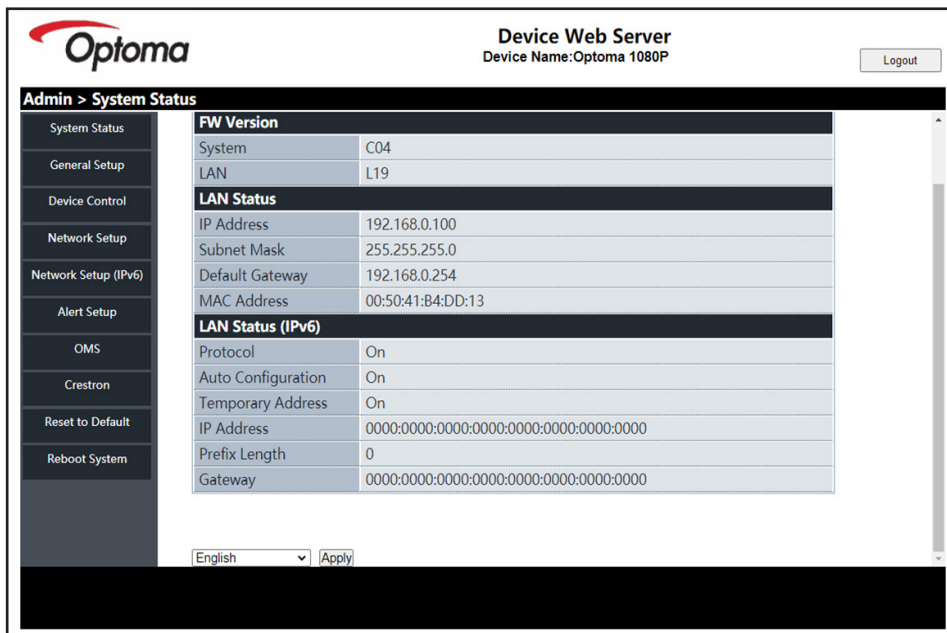

Configuração geral

O nome do projetor aqui definido também é usado no controle PJLink. Somente caracteres alfanuméricos podem ser usados como nome do projetor. O número máximo de caracteres é 32.

Você pode usar apenas caracteres alfanuméricos na senha. O número mínimo de caracteres é 8. Se você digitar um caractere inválido, será exibido o aviso "Caractere inválido".

Se os caracteres da nova senha e os caracteres de confirmação da (nova) senha não corresponderem, será exibida uma mensagem de erro. Neste caso, digite novamente a senha.



USANDO O PROJETOR

Controle do projetor

Você pode controlar o projetor com este item. Os itens para controle estão descritos nesta seção.

Botão de controle: Ao clicar em um botão, a função correspondente será executada.

The screenshot shows the 'Device Web Server' interface for an Optoma 1080P projector. The page title is 'Admin > Device Control'. On the left is a navigation menu with options: System Status, General Setup, Device Control, Network Setup, Network Setup (IPv6), Alert Setup, OMS, Crestron, Reset to Default, and Reboot System. The main content area is divided into several sections: 'System Status' with 'Power On' and 'Power Off' buttons; 'General Setup' with 'Reset' and 'Resync' buttons; 'Device Control' with 'Auto Source', 'AV Mute', and 'Freeze' buttons; 'Network Setup (IPv6)' with a '3D Format' dropdown set to 'Auto'; 'Alert Setup' with an 'L/R Reverse' button; 'Image' settings with 'Input' (HDMI1), 'Image', 'Brightness' (0), 'Contrast' (0), 'Sharpness' (12), and 'Picture Mode' (Vivid) controls; 'Audio' settings with 'Volume' (40); 'Management' settings with 'Aspect Ratio' (Auto), 'Auto Power Off (Min.)' (20), 'Power Mode (Standby)' (Eco), and 'Light Source Mode' (Constant Power).

Configuração de rede

Configure a rede do projetor.

The screenshot shows the 'Device Web Server' interface for an Optoma 1080P projector, specifically the 'Admin > Network Setup' section. The left navigation menu is the same as in the previous screenshot. The main content area is divided into two sections: 'IP Setup' and 'LAN Control'. 'IP Setup' includes 'DHCP' (radio buttons for On and Off, with Off selected), 'IP Address' (192, 168, 0, 100), 'Subnet Mask' (255, 255, 255, 0), 'Default Gateway' (192, 168, 0, 254), 'DNS Servers 1' (192, 168, 0, 51), and 'DNS Servers 2' (192, 168, 0, 51), with an 'Apply' button below. 'LAN Control' includes 'Crestron' (radio buttons for On and Off, with On selected), 'Extron' (radio buttons for On and Off, with Off selected), 'PJLink' (radio buttons for On and Off, with Off selected), 'AMX' (radio buttons for On and Off, with Off selected), and 'Telnet' (radio buttons for On and Off, with Off selected), with an 'Apply' button below.

USANDO O PROJETOR

Configuração de rede (IPv6)

Ative a funcionalidade IPv6 e personalize as definições de IP.

1. Protocolo:
 - a) Ligado: Ative as funções IPv4 e IPv6 simultaneamente
 - b) Desligar: Ative somente IPv4
2. Auto Configuração:
 - a) Ligado: O roteador atribui automaticamente endereços IP
 - b) Manual: O usuário define manualmente o endereço UP
3. Endereço temporário:
 - a) Ligado: Os endereços IP atribuídos automaticamente são temporários
 - b) Desligar: Os endereços IP atribuídos automaticamente não estão sujeitos a limites de tempo
4. Link Local: Com o IPv6 ativado, esse endereço pode ser usado para acessar a página Web do IPv6 quando o endereço IP atribuído for inválido
5. Endereço IP: Você pode usar esse endereço para acessar a página Web do IPv6
6. Comprimento do prefixo: Comprimento do prefixo do endereço IPv6 (geralmente 64)
7. Gateway: Endereço do gateway
8. Servidores DNS 1: Endereço DNS1
9. Servidor DNS 2: Endereço DNS2

Etapas para fazer login em uma página Web IPv6:

1. Adicione '[' antes e ']' depois de 192.168.0.100 na URL IPv4.
2. Substitua 192.168.0.100 pelo endereço IP/link local IPv6. (https://[0000:0000:0000:0000:0000:0000:0000:0000]/index_login.asp).
3. Você pode fazer login após a confirmação.

The screenshot shows the 'Device Web Server' interface for an Optoma 1080P device. The page title is 'Device Web Server' with the device name 'Optoma 1080P' and a 'Logout' button. The navigation menu on the left includes 'System Status', 'General Setup', 'Device Control', 'Network Setup', 'Network Setup (IPv6)', 'Alert Setup', 'OMS', 'Crestron', 'Reset to Default', and 'Reboot System'. The main content area is titled 'IPv6 Settings' and contains the following configuration fields:

Protocol	On
Auto Configuration	<input checked="" type="radio"/> On <input type="radio"/> Manual
Temporary Address	<input checked="" type="radio"/> On <input type="radio"/> Off
Link Local	0000:0000:0000:0000:0000:0000:0000:0000
IP Address	0000:0000:0000:0000:0000:0000:0000:0000
Prefix Length	0
Gateway	0000:0000:0000:0000:0000:0000:0000:0000
DNS Servers 1	0000:0000:0000:0000:0000:0000:0000:0000
DNS Servers 2	0000:0000:0000:0000:0000:0000:0000:0000

An 'Apply' button is located at the bottom of the configuration table.

USANDO O PROJETOR

Configurar o Alerta

Você pode enviar alertas por e-mail quando ocorre um erro. Você pode realizar configurações para alertas por e-mail nesta seção.

1. Tipos de alertas: Verifique o tipo de erro para o qual você deseja enviar o e-mail de alerta.
2. Notificação de alerta por e-mail: Verifique e execute as seguintes configurações:
 - Configuração de SMTP: Defina o seguinte:
 - a) Porta SMTP: Porta do servidor SMTP
 - b) Criptografia: Selecione o protocolo de criptografia
 - c) Servidor SMTP: Endereço do servidor (nome do servidor) (servidor SMTP)
 - d) De: endereço de e-mail do remetente
 - e) Nome de usuário: Nome do usuário do servidor de e-mail
 - f) Senha: Senha do servidor de e-mail.
 - Configuração do e-mail: Defina o seguinte:
 - a) Assunto do e-mail
 - b) Conteúdo do e-mail
 - c) Para: Digite o endereço de e-mail do remetente.
3. Clique em "Aplicar" para fixar o valor.
4. Digite o endereço IP do projetor em *xxx.xxx.xxx.xxx.xxx.
5. Enviar e-mail de teste.

Quando você clicar em [Send Test Mail](Enviar e-mail de teste), o e-mail de teste será enviado. O texto será "Email Test" (Teste de E-mail) xxx.xxx.xxx.xxx.xxx *"

The screenshot displays the 'Alert Setup' configuration page in the Optoma Device Web Server interface. The page title is 'Device Web Server' with the device name 'Optoma 1080P'. A 'Logout' button is visible in the top right corner. The left sidebar contains navigation options: System Status, General Setup, Device Control, Network Setup, Network Setup (IPv6), Alert Setup (selected), OMS, Crestron, Reset to Default, and Reboot System. The main content area is titled 'Admin > Alert Setup' and includes the following sections:

- Alert Type:** Includes checkboxes for 'Fan Error', 'High Temp Warning', and 'Light Source Error'.
- Alert Mail Notification:** A checkbox that is currently checked.
- SMTP Settings:**
 - SMTP Port: Input field with '25'.
 - Encryption: Radio buttons for 'None' (selected), 'SSL', and 'STARTTLS'.
 - SMTP Server: Input field.
 - From: Input field.
 - Username: Input field.
 - Password: Input field.
- Email Settings:**
 - Mail Subject: Input field.
 - Mail Content: Text area.
 - To: Input field.

At the bottom right of the form, there are two buttons: 'Apply' and 'Send Test Mail'.

USANDO O PROJETOR

OMS

Clique em “Binding with OMS (Vincular com OMS)” e siga as instruções para usar a função OMS.

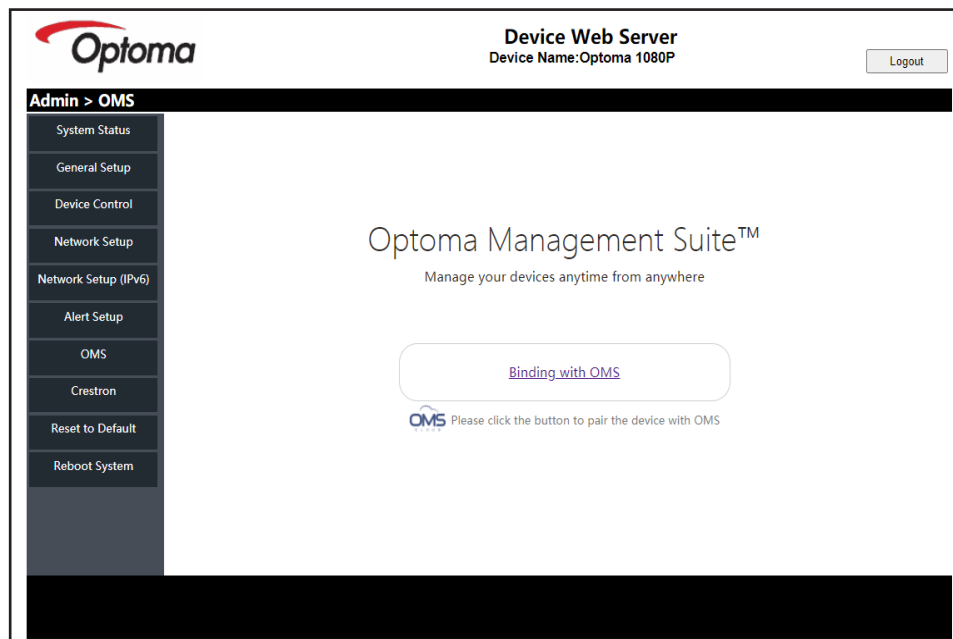

USANDO O PROJETOR

RS232 por Função Telnet

Como método alternativo de controle, este projetor tem controle de comando RS232 pela TELNET para interface LAN / RJ45.

Guia de Início Rápido para "RS232 por Telnet"

- Verifique e obtenha o endereço de IP no OSD do projetor.
 - Certifique-se de que o PC / laptop pode acessar a página da web do projetor.
 - Certifique-se de que a definição de "Firewall do Windows" está configurada para desativada em caso de função "TELNET" filtrar por PC/laptop.
1. Clique em **Procurar**  e depois digite "cmd" como uma palavra de procura. Pressione a tecla "Enter".

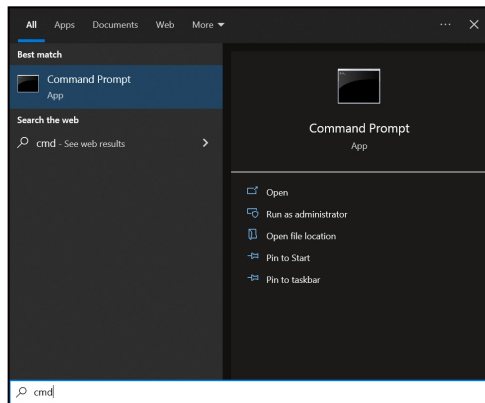

2. Abra o aplicativo de Solicitação de Comando.
3. Insira o formato do comando da seguinte forma:
 - telnet ttt.xxx.yyy.zzz 23 (tecla "Enter" pressionada)
 - (ttt.xxx.yyy.zzz: Endereço de IP do projetor)
4. Se a Telnet-Conexão estiver pronta, e o usuário puder ter entrada de comando RS232, então pressione a tecla "Enter" e a conexão Telnet deverá estar pronta para o controle de comando RS232.

Especificação para "RS232 por TELNET":

1. Telnet: TCP.
2. Porta Telnet: 23 (para maiores detalhes, favor contatar a equipe de serviço Optoma).
3. Utilitário Telnet: Windows "TELNET.exe" (modo console).
4. Para encerrar a sessão Telnet, basta fechar a janela do aplicativo de Solicitação de Comando.
5. Utilitário Telnet do Windows diretamente após conexão pronto para TELNET.
 - Limitação 1 para Controle Telnet: Não pode haver mais de 50 bytes para cargas úteis sucessivas da rede para o aplicativo Controle Telnet.
 - Limitação 2 para Controle Telnet: Existem menos de 26 bytes para um comando RS232 sucessivo para o Controle Telnet.
 - Limitação 3 para Controle Telnet: Atraso mínimo para o próximo comando deve ser superior a 200 (ms).

Menu de reajuste de controle

Voltar as configurações padrão de fábrica para as configurações de controle.

USANDO O PROJETOR

Menu de informações

Menu de informações

Exibir as informações do projetor, conforme listado abaixo:

- Regulamentar
- Número de Série
- Fonte
- Info. de Cor
- Horas da Fonte de Luz
- Modo de imagem
- ID do Dispositivo
- Modo da Fonte de Luz
- OMS
- Versão FW

INFORMAÇÕES ADICIONAIS

Resoluções compatíveis

Nota: Solução de adaptação de longa distância: Para garantir a melhor qualidade de imagem, recomendamos que você use cabos de alta velocidade ou certificados e mantenha o comprimento do cabo dentro de 5 metros.

Sinal de entrada para HDMI

Sinal	Resolução	Taxa de Atualização(Hz)	Notas para Mac
VGA	640 x 480	60	Mac 60/72/85/
SVGA	800 x 600	60(*2)/72/85/120(*2)	Mac 60/72/85
XGA	1024 x 768	48/50(*4)/60(*2)/70/75/85/120(*2)	Mac 60/70/75/85
SDTV(480I)	720 x 480	60	
SDTV(480P)	720 x 480	60	
SDTV(576I)	720 x 576	50	
SDTV(576P)	720 x 576	50	
WSVGA(1024X600)	1024 x 600	60 (*3)	
HDTV(720p)	1280 x 720	50(*2)/60/120(*2)	Mac 60
WXGA	1280 x 768	60/75/85	Mac 75
	1280 x 800	60/50/48hz(*4)	Mac 60
WXGA(*5)	1366 x 768	60	
SXGA	1280 x 1024	60/75/85	Mac 60/75
	1440 x 900	60	
SXGA+	1400 x 1050	60	
UXGA	1600 x 1200	60	
HDTV(1080I)	1920 x 1080	50/60	
HDTV(1080P)	1920 x 1080	24/30/50/60	Mac 60
WUXGA	1920 x 1200(*1)	60/50(*4)	Mac 60

Nota:

- (*1) 1920 x 1200 @60hz só suporta RB(apagamento reduzido).
- (*2) Temporização 3D para projetor 3D Pronto(STD) e projetor 3D Verdadeiro (Opção).
- (*3) O novo projetor ERA & Data deve ter esta temporização WSVGA, Proscene e Home é bom de se ter.
- (*4) Proscene e projetor de dados >4.000L, a resolução nativa deve suportar @50Hz/48Hz.
- (*5) temporização padrão Windows 8.

INFORMAÇÕES ADICIONAIS

Compatibilidade de Vídeo 3D Verdadeiro

Resolução de entrada	Entrada HDMI 1.4a 3D	Tempo de entrada		
		1280 x 720P @ 50Hz	Cima e Baixo	
	1280 x 720P @ 60Hz	Cima e Baixo		
	1280 x 720P @ 50Hz	Pacote de Quadro		
	1280 x 720P @ 60Hz	Pacote de Quadro		
	1920 x 1080i @ 50Hz	Lado a lado (Meio)		
	1920 x 1080i @ 60Hz	Lado a lado (Meio)		
	1920 x 1080P @ 24Hz	Cima e Baixo		
	1920 x 1080P @ 24Hz	Pacote de Quadro		
Resolução de entrada	HDMI 1.3	1920 x 1080i @ 50Hz	Lado a lado (Meio)	Modo SBS está ligado
		1920 x 1080i @ 60Hz		
		1280 x 720P @ 50Hz		
		1280 x 720P @ 60Hz		
		800 x 600 @ 60Hz		
		1024 x 768 @ 60Hz		
		1280 x 800 @ 60Hz	Cima e Baixo	Modo TAB está ligado
		1920 x 1080i @ 50Hz		
		1920 x 1080i @ 60Hz		
		1280 x 720P @ 50Hz		
		1280 x 720P @ 60Hz		
		800 x 600 @ 60Hz		
	1024 x 768 @ 60Hz	Sequencia de Imagens	Formato 3D é quadro sequencial	
	1280 x 800 @ 60Hz			
		1024 x 768 @ 120Hz		
		1280x 720 @ 120Hz		

Nota:

- Se a entrada 3D for 1080P@24 Hz, o DMD deve repetir com múltiplo integral com o modo 3D.
- 1080i@25Hz e 720p@50Hz serão executados em 100Hz; outras temporizações 3D serão executados em 120Hz.
- 1080P@ 24Hz executará 144 Hz.

INFORMAÇÕES ADICIONAIS

EDID

Digital				
B0/Tempo estabelecido	B0/Tempo padrão	B0/Tempo em detalhe	B1/Modo de vídeo	B1/Tempo em detalhe
720 x 400 @ 70Hz	Temporização 1: 1024 x 768 @ 120Hz (4:3)	1080P: 1920 x 1080 @ 60Hz	640 x 480p @ 60Hz 4:3	1366 x 768 @ 60Hz
640 x 480 @ 60Hz	Temporização 2: 1280 x 720 @ 60Hz (16:9)		720(1440) x 576i @ 50Hz 4:3	
640 x 480 @ 67Hz	Temporização 3: 1280 x 720 @ 120Hz (16:9)		720(1440) x 576i @ 50Hz 16:9	
640 x 480 @ 72Hz	Temporização 4: 1280 x 800 @ 60Hz (16:10)		720(1440) x 480i @ 60Hz 4:3	
640 x 480 @ 75Hz	Temporização 5: 1280 x 1024 @ 60Hz (5:4)		720(1440) x 480i @ 60Hz 16:9	
800 x 600 @ 56Hz	Temporização 6: 1440 x 900 @ 60Hz (16:10)		720 x 576p @ 50 Hz 4:3	
800 x 600 @ 60Hz	Temporização 7: 1400 x 1050 @ 60Hz (4:3)		720 x 576p @ 50 Hz 16:9	
800 x 600 @ 72Hz	Temporização 8: 1600 x 1200 @ 60Hz (4:3)		720 x 480p @ 60 Hz 4:3	
800 x 600 @ 75Hz			720 x 480p @ 60 Hz 16:9	
832 x 624 @ 75Hz			1280 x 720p @ 50 Hz 16:9	
1024 x 768 @ 60Hz			1280 x 720p @ 60 Hz 16:9	
1024 x 768 @ 70Hz			1920 x 1080i @ 60 Hz 16:9	
1024 x 768 @ 75Hz			1920 x 1080i @ 50 Hz 16:9	
1280 x 1024 @ 75Hz			1920 x 1080P @ 24 Hz 16:9	
1152 x 870 @ 75Hz			1920 x 1080P @ 30 Hz 16:9	
			1920 x 1080P @ 50 Hz 16:9	
			1920 x 1080P @ 60 Hz 16:9	
			1920 x 1080P @ 120 Hz 16:9	
			3840 x 2160p @ 24 Hz 16:9	
			3840 x 2160p @ 25 Hz 16:9	
			3840 x 2160p @ 30 Hz 16:9	
			3840 x 2160p @ 50 Hz 16:9	
			3840 x 2160p @ 60 Hz 16:9	
			4096 x 2160p @ 24 Hz 256:135	
			4096 x 2160p @ 25 Hz 256:135	
			4096 x 2160p @ 30 Hz 256:135	
			4096 x 2160p @ 50 Hz 256:135	
			4096 x 2160p @ 60 Hz 256:135	

INFORMAÇÕES ADICIONAIS

Analogico				
B0/Tempo estabelecido	B0/Tempo padrão	B0/Tempo em detalhe	B1/Modo de vídeo	B1/Tempo em detalhe
720 x 400 @ 70Hz	Temporização 1: 1280 x 720 @ 60Hz (16:9)	1080P: 1920 x 1080 @ 60Hz		1366 x 768 @ 60Hz
640 x 480 @ 60Hz	Temporização 2: 1280 x 800 @ 60Hz (16:10)			1920 x 1200 @ 60Hz
640 x 480 @ 67Hz	Temporização 3: 1280 x 1024 @ 60Hz (5:4)			
640 x 480 @ 72Hz	Temporização 4: 1400 x 1050 @ 60Hz (4:3)			
640 x 480 @ 75Hz	Temporização 5: 1600 x 1200 @ 60Hz (4:3)			
800 x 600 @ 56Hz	Temporização 6: 1440 x 900 @ 60Hz (16:10)			
800 x 600 @ 60Hz	Temporização 7: 1280 x 720 @ 120Hz (16:9)			
800 x 600 @ 72Hz	Temporização 8: 1024 x 768 @ 120Hz (4:3)			
800 x 600 @ 75Hz				
832 x 624 @ 75Hz				
1024 x 768 @ 60Hz				
1024 x 768 @ 70Hz				
1024 x 768 @ 75Hz				
1280 x 1024 @ 75Hz				
1152 x 870 @ 75Hz				

INFORMAÇÕES ADICIONAIS

Tamanho da imagem e distância de projeção

modelo WXGA

Tamanho do Comprimento Diagonal de (16:9) Tela	Tamanho da tela L x A				Distância de projeção (D)				Deslocamento (Hd)	
	(m)		(pol)		(m)		(pés)		(m)	(pol)
	Largura	Altura	Largura	Altura	Largura	Tele	Largura	Tele		
30	0,65	0,40	25,44	15,90	NA	1,00	NA	3,28	0,05	1,91
40	0,86	0,54	33,92	21,20	1,02	1,33	3,34	4,37	0,06	2,54
50	1,08	0,67	42,40	26,50	1,27	1,66	4,17	5,46	0,08	3,18
60	1,29	0,81	50,88	31,80	1,52	2,00	5,00	6,55	0,10	3,82
70	1,51	0,94	59,36	37,10	1,78	2,33	5,84	7,65	0,11	4,45
80	1,72	1,08	67,84	42,40	2,03	2,66	6,67	8,74	0,13	5,09
90	1,94	1,21	76,32	47,70	2,29	3,00	7,50	9,83	0,15	5,72
100	2,15	1,35	84,80	53,00	2,54	3,33	8,34	10,92	0,16	6,36
120	2,58	1,62	101,76	63,60	3,05	4,00	10,01	13,11	0,19	7,63
150	3,23	2,02	127,20	79,50	3,81	4,99	12,51	16,39	0,24	9,54
180	3,88	2,42	152,64	95,40	4,57	5,99	15,01	19,66	0,29	11,45
200	4,31	2,69	169,60	106,00	5,08	6,66	16,68	21,85	0,32	12,72
250	5,38	3,37	212,00	132,50	6,35	8,32	20,85	27,31	0,40	15,90
300	6,46	4,04	254,40	159,00	7,62	9,99	25,02	32,77	0,48	19,08

Nota:

- Taxa de zoom: 1,3x
- O deslocamento vertical da lente é baseado no centro da lente de projeção, calculado da base até o centro da lente de projeção. Todos os valores de deslocamento vertical da lente devem acrescentar 5,2cm (2,05 polegadas).

Modelo 1080P

Tamanho do Comprimento Diagonal de (16:9) Tela	Tamanho da tela L x A				Distância de projeção (D)				Deslocamento (Hd)	
	(m)		(pol)		(m)		(pés)		(m)	(pol)
	Largura	Altura	Largura	Altura	Largura	Tele	Largura	Tele		
30	0,66	0,37	26,16	14,69	NA	0,98	NA	3,21	0,06	2,37
40	0,89	0,50	34,87	19,59	1,00	1,30	3,27	4,28	0,08	3,16
50	1,11	0,62	43,59	24,49	1,24	1,63	4,08	5,35	0,10	3,95
60	1,33	0,75	52,31	29,39	1,49	1,96	4,90	6,42	0,12	4,73
70	1,55	0,87	61,03	34,29	1,74	2,28	5,71	7,49	0,14	5,52
80	1,77	1,00	69,75	39,18	1,99	2,61	6,53	8,56	0,16	6,31
90	1,99	1,12	78,47	44,08	2,24	2,93	7,35	9,63	0,18	7,10
100	2,21	1,24	87,18	48,98	2,49	3,26	8,16	10,69	0,20	7,89
120	2,66	1,49	104,62	58,78	2,99	3,91	9,80	12,83	0,24	9,47
150	3,32	1,87	130,78	73,47	3,73	4,89	12,25	16,04	0,30	11,84
180	3,99	2,24	156,93	88,16	4,48	5,87	14,69	19,25	0,36	14,20
200	4,43	2,49	174,37	97,96	4,98	6,52	16,33	21,39	0,40	15,78
250	5,54	3,11	217,96	122,45	6,22	8,15	20,41	26,74	0,50	19,73
300	6,64	3,73	261,55	146,94	7,46	9,78	24,49	32,08	0,60	23,67

Nota:

- Taxa de zoom: 1,3x
- O deslocamento vertical da lente é baseado no centro da lente de projeção, calculado da base até o centro da lente de projeção. Todos os valores de deslocamento vertical da lente devem acrescentar 5,2cm (2,05 polegadas).

INFORMAÇÕES ADICIONAIS

Modelo de curta distância 1080p

Tamanho do Comprimento Diagonal de (16:9) Tela	Tamanho da tela L x A				Distância de projeção (D)				Deslocamento (Hd)	
	(m)		(pol)		(m)		(pés)		(m)	(pol)
	Largura	Altura	Largura	Altura	Largura	Tele	Largura	Tele		
30	0,66	0,37	26,16	14,69	NA	fixo	NA	fixo	0,09	3,69
40	0,89	0,50	34,87	19,59	0,70	fixo	2,30	fixo	0,12	4,92
50	1,11	0,62	43,59	24,49	0,87	fixo	2,87	fixo	0,16	6,15
60	1,33	0,75	52,31	29,39	1,05	fixo	3,44	fixo	0,19	7,38
70	1,55	0,87	61,03	34,29	1,22	fixo	4,02	fixo	0,22	8,61
80	1,77	1,00	69,75	39,18	1,40	fixo	4,59	fixo	0,25	9,84
90	1,99	1,12	78,47	44,08	1,57	fixo	5,16	fixo	0,28	11,07
100	2,21	1,24	87,18	48,98	1,75	fixo	5,74	fixo	0,31	12,30
120	2,66	1,49	104,62	58,78	2,10	fixo	6,89	fixo	0,37	14,76
150	3,32	1,87	130,78	73,47	2,62	fixo	8,61	fixo	0,47	18,45
180	3,99	2,24	156,93	88,16	3,15	fixo	10,33	fixo	0,56	22,14
200	4,43	2,49	174,37	97,96	3,50	fixo	11,48	fixo	0,62	24,61
250	5,54	3,11	217,96	122,45	4,37	fixo	14,34	fixo	0,78	30,76
300	6,64	3,73	261,55	146,94	5,25	fixo	17,21	fixo	0,94	36,91

Nota:

- Taxa de zoom: Fixo
- O deslocamento vertical da lente é baseado no centro da lente de projeção, calculado da base até o centro da lente de projeção. Todos os valores de deslocamento vertical da lente devem acrescentar 5,2cm (2,05 polegadas).

Modelo de curta distância 4K

Tamanho do Comprimento Diagonal de (16:9) Tela	Tamanho da tela L x A				Distância de projeção (D)				Deslocamento (Hd)	
	(m)		(pol)		(m)		(pés)		(m)	(pol)
	Largura	Altura	Largura	Altura	Largura	Tele	Largura	Tele		
30	0,66	0,37	26,16	14,69	NA	fixo	NA	fixo	0,09	3,69
40	0,89	0,50	34,87	19,59	0,70	fixo	2,30	fixo	0,12	4,92
50	1,11	0,62	43,59	24,49	0,87	fixo	2,87	fixo	0,16	6,15
60	1,33	0,75	52,31	29,39	1,05	fixo	3,44	fixo	0,19	7,38
70	1,55	0,87	61,03	34,29	1,22	fixo	4,02	fixo	0,22	8,61
80	1,77	1,00	69,75	39,18	1,40	fixo	4,59	fixo	0,25	9,84
90	1,99	1,12	78,47	44,08	1,57	fixo	5,16	fixo	0,28	11,07
100	2,21	1,24	87,18	48,98	1,75	fixo	5,74	fixo	0,31	12,30
120	2,66	1,49	104,62	58,78	2,10	fixo	6,89	fixo	0,37	14,76
150	3,32	1,87	130,78	73,47	2,62	fixo	8,61	fixo	0,47	18,45
180	3,99	2,24	156,93	88,16	3,15	fixo	10,33	fixo	0,56	22,14
200	4,43	2,49	174,37	97,96	3,50	fixo	11,48	fixo	0,62	24,61
250	5,54	3,11	217,96	122,45	4,37	fixo	14,34	fixo	0,78	30,76
300	6,64	3,73	261,55	146,94	5,25	fixo	17,21	fixo	0,94	36,91

Nota:

- Taxa de zoom: 1,0x
- O deslocamento vertical da lente é baseado no centro da lente de projeção, calculado da base até o centro da lente de projeção. Todos os valores de deslocamento vertical da lente devem acrescentar 5,2cm (2,05 polegadas).

INFORMAÇÕES ADICIONAIS

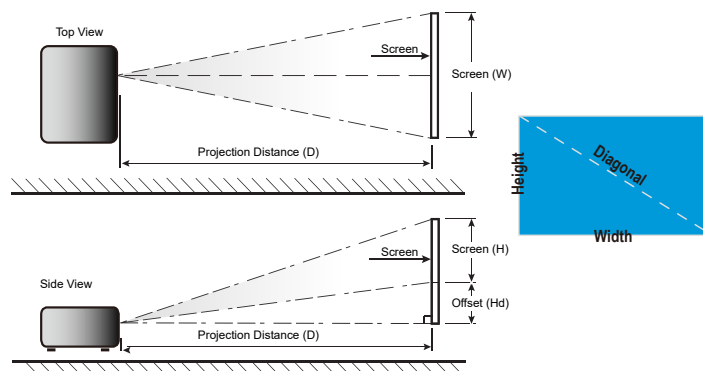

INFORMAÇÕES ADICIONAIS

Dimensões do projetor e instalação da montagem do teto

1. Para prevenir danos em seu projetor, use a montagem de teto Optoma.
2. Se desejar usar um kit de montagem no teto de terceiros, certifique-se de que os parafusos usados para fixar um suporte no projetor atenda às seguintes especificações:
 - Tipo do parafuso: M4*10mm
 - Comprimento mínimo da rosca: 10 mm

Modelo WXGA/1080P

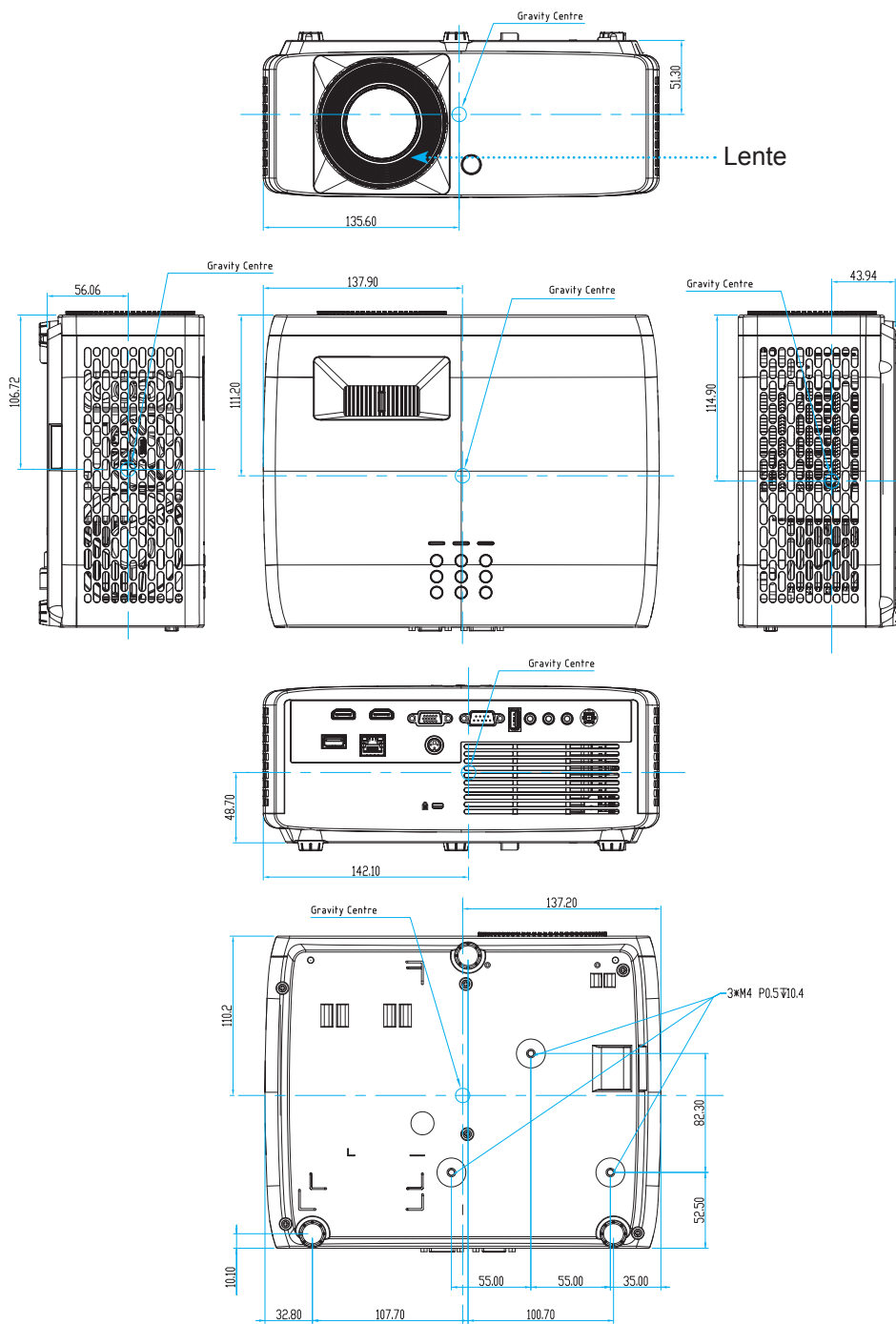

Unidade: mm

INFORMAÇÕES ADICIONAIS

Modelo de curta distância 4K

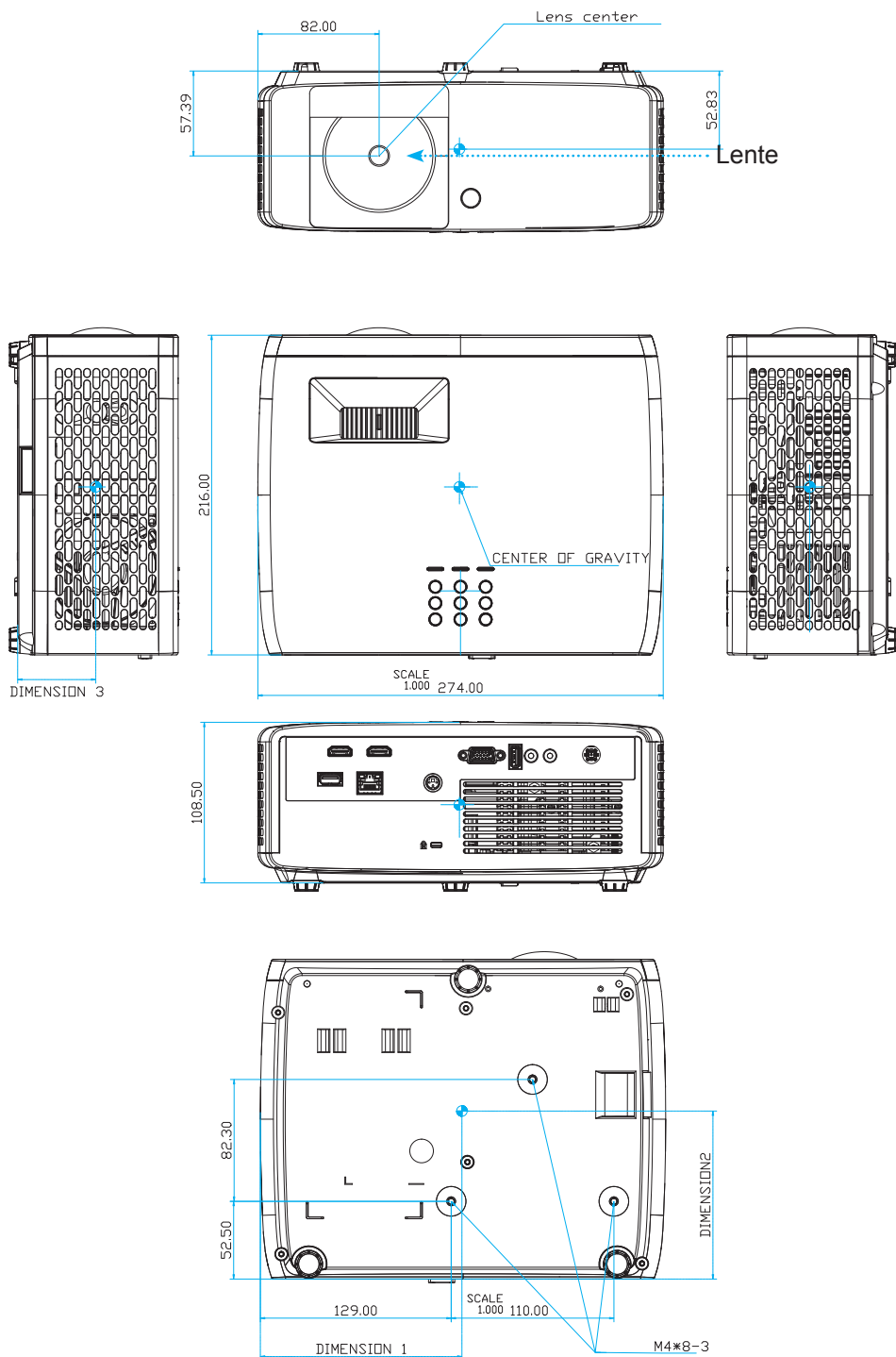

Unidade: mm

INFORMAÇÕES ADICIONAIS

Modelo de curta distância 1080p

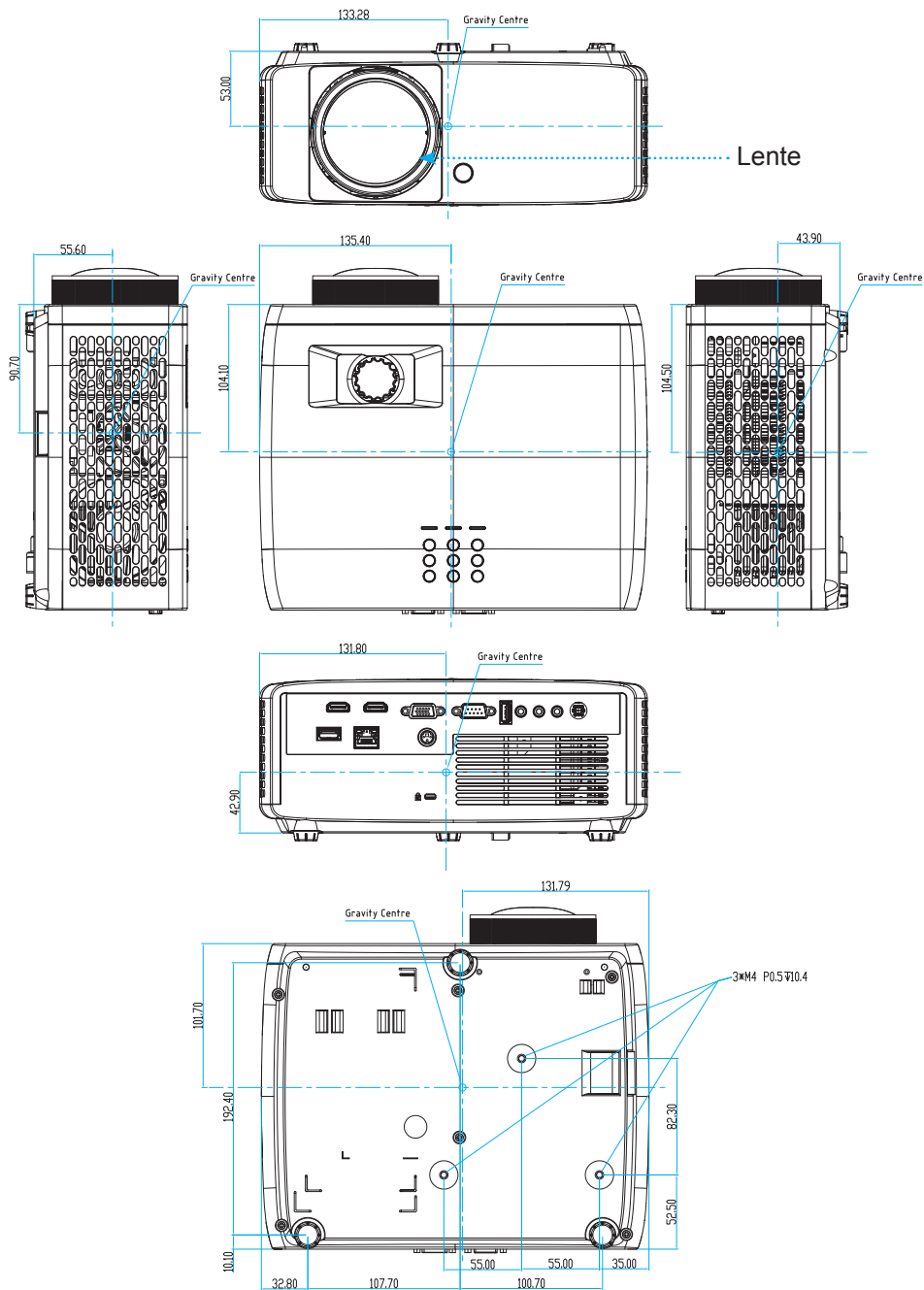

Unidade: mm

Nota:

- Note que o dano resultando da instalação incorreta invalidará a garantia.
- As portas de E/S disponíveis variam de acordo com o modelo.



Aviso:

- Se você comprar uma montagem de teto de outra empresa, se certifique de usar o tamanho correto de parafuso. O tamanho do parafuso vai variar dependendo da espessura da placa de montagem.
- Se certifique de manter uma brecha de pelo menos 10 cm entre o teto e a parte superior do projetor.
- Evite instalar o projetor perto de uma fonte de calor.

INFORMAÇÕES ADICIONAIS

Códigos do controle remoto IR

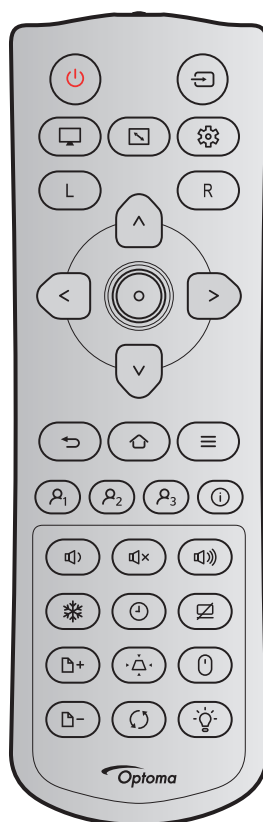







Tecla	Repetir formato	Código NEC				Descrição	
		Código personalizado		Data			
		Byte 1	Byte 2	Byte 3	Byte 4		
Energia		F1	32	CD	02	FD	Pressione para ligar / desligar o projetor.
Fonte		F1	32	CD	C3	3C	Pressione para selecionar um sinal de entrada.
Modo Display		F1	32	CD	5	FA	Pressione para alterar o modo Exibição de uma imagem exibida.
Formato		F1	32	CD	64	9B	Pressione para mudar a proporção da imagem exibida.
Menu de Configuração		F1	32	CD	A8	57	Pressione para entrar o menu de Configuração.
Clique esquerdo do mouse	L	F1	32	CD	CB	34	Botão esquerdo do mouse
Clique direito do mouse	R	F1	32	CD	CC	33	Botão direito do mouse

INFORMAÇÕES ADICIONAIS

Tecla	Repetir formato	Código NEC					Descrição
		Código personalizado		Data			
		Byte 1	Byte 2	Byte 3	Byte 4		
Quatro teclas de seleção de direções (para cima)	^	F2	32	CD	11	EE	Pressione para selecionar os itens ou fazer ajustes na sua seleção.
Quatro teclas de seleção de direções (Esquerda)	<	F2	32	CD	10	EF	
Quatro teclas de seleção de direções (Direita)	>	F2	32	CD	12	ED	
Quatro teclas de seleção de direções (Baixo)	v	F2	32	CD	14	EB	
Enter	o	F1	32	CD	0F	F0	Confirma a seleção do item.
Voltar	↶	F1	32	CD	0D	F2	Pressione para retornar ao menu anterior.
Home	🏠	F1	32	CD	A0	5F	Pressione para retornar ao menu principal quando o OSD estiver no submenu. - Nenhuma função quando não há exibição OSD. - Nenhuma função quando o menu de atalho é exibido.
Menu	☰	F1	32	CD	0E	F1	Pressione para exibir ou sair dos menus de exibição em tela.
Usuário 1	👤 ₁	F1	32	CD	36	C9	Pressione para inserir a função atribuída.
Usuário 2	👤 ₂	F1	32	CD	65	9A	Pressione para inserir a função atribuída.
Usuário 3	👤 ₃	F1	32	CD	66	99	Pressione para inserir a função atribuída.
Informações	ⓘ	F1	32	CD	25	DA	Pressione para inserir o menu de informações.
Volume -	🔊	F2	32	CD	8F	70	Pressione para diminuir o volume.
Mudo	🔊x	F1	32	CD	52	AD	Pressione para desligar / ligar temporariamente o áudio.
Volume +	🔊))	F2	32	CD	8C	73	Pressione para aumentar o volume.
Congelamento	❄️	F1	32	CD	6	F9	Pressione para congelar a imagem do projetor.
Timer do Sono	⌚	F1	32	CD	63	9C	Pressione para definir o cronômetro de contagem regressiva.
Mudo AV	🔊/x	F1	32	CD	3	FC	Pressione para ocultar / exibir a imagem da tela e desligar / ligar o áudio.

INFORMAÇÕES ADICIONAIS

Tecla		Repetir formato	Código NEC				Descrição
			Código personalizado		Data		
			Byte 1	Byte 2	Byte 3	Byte 4	
Página Cima		F2	32	CD	C1	3E	Pressione a subir a página.
Trapézio		F1	32	CD	7	F8	Pressione para ajustar a distorção da imagem causada pela inclinação do projetor.
Controle do mouse		F1	32	CD	3E	C1	Pressione para ligar/desligar a função do mouse USB.
Página Baixar		F2	32	CD	C2	3D	Pressione a descer a página.
Re-sincronizar		F1	32	CD	C4	3B	Pressione para sincronizar o projetor com a origem de entrada.
Modo da Fonte de Luz		F1	32	CD	0A	F5	Pressione para ajustar automaticamente o brilho da imagem para proporcionar um desempenho de contraste ideal.

INFORMAÇÕES ADICIONAIS



Tecla		Formato NEC	Byte 1	Byte 2	Byte 3	Byte 4
Ligar		Formato 1	32	CD	02	FD
Fonte		Formato 1	32	CD	C3	3C
Retroiluminação		Formato 1	Luz de fundo ligada/desligada			
Ressincronizar		Formato 1	32	CD	C4	3B
Temporizador de suspensão		Formato 1	32	CD	63	9C
Trapézio		Formato 1	32	CD	07	F8
Formato		Formato 1	32	CD	64	9B
3D	3D	Formato 1	32	CD	89	76
Luminosidade		Formato 1	32	CD	41	BE
Contraste		Formato 1	32	CD	42	BD
Lâmpada		Formato 1	32	CD	0A	F5
CMS	cms	Formato 1	32	CD	0B	F4

INFORMAÇÕES ADICIONAIS

Tecla		Formato NEC	Byte 1	Byte 2	Byte 3	Byte 4
HDR	HDR	Formato 1	32	CD	0C	F3
Para cima	^	Formato 2	32	CD	11	EE
Esquerda	<	Formato 2	32	CD	10	EF
Enter	○	Formato 2	32	CD	0F	F0
Direita	>	Formato 2	32	CD	12	ED
Para baixo	∨	Formato 2	32	CD	14	EB
Voltar	↶	Formato 1	32	CD	0D	F2
Menu	≡	Formato 2	32	CD	0E	F1
Vol -	🔊)	Formato 2	32	CD	8F	70
Mudo	🔊×	Formato 1	32	CD	52	AD
Vol +	🔊)))	Formato 2	32	CD	8C	73
HDMI1	HDMI 1	Formato 1	32	CD	16	E9
HDMI2	HDMI 2	Formato 1	32	CD	30	CF
HDMI3	HDMI 3	Formato 1	32	CD	98	67
Usuário1	👤 ₁	Formato 1	32	CD	36	C9
Usuário2	👤 ₂	Formato 1	32	CD	65	9A
Usuário3	👤 ₃	Formato 1	32	CD	66	99
Usuário4	👤 ₄	Formato 1	32	CD	09	F6
Usuário4	👤 ₄	Formato 1	32	CD	09	F6

INFORMAÇÕES ADICIONAIS

Vinculação do Optoma Management Suite (OMS)

Para iniciar usando OMS, complete os seguintes passos:

1. Na página *Servidor Web do Dispositivo*, selecione **OMS**.

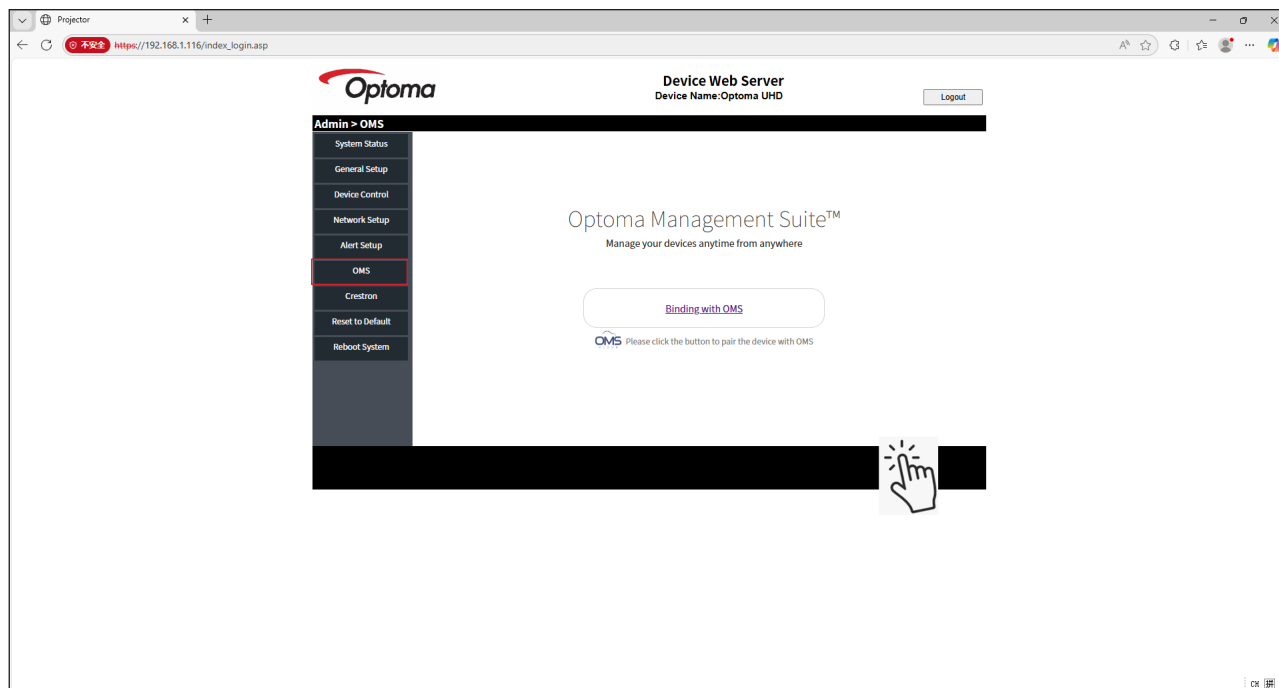

2. Uma nova janela do navegador será aberta. Selecione o local desejado para o dispositivo. Em seguida, clique em **OK** para continuar.

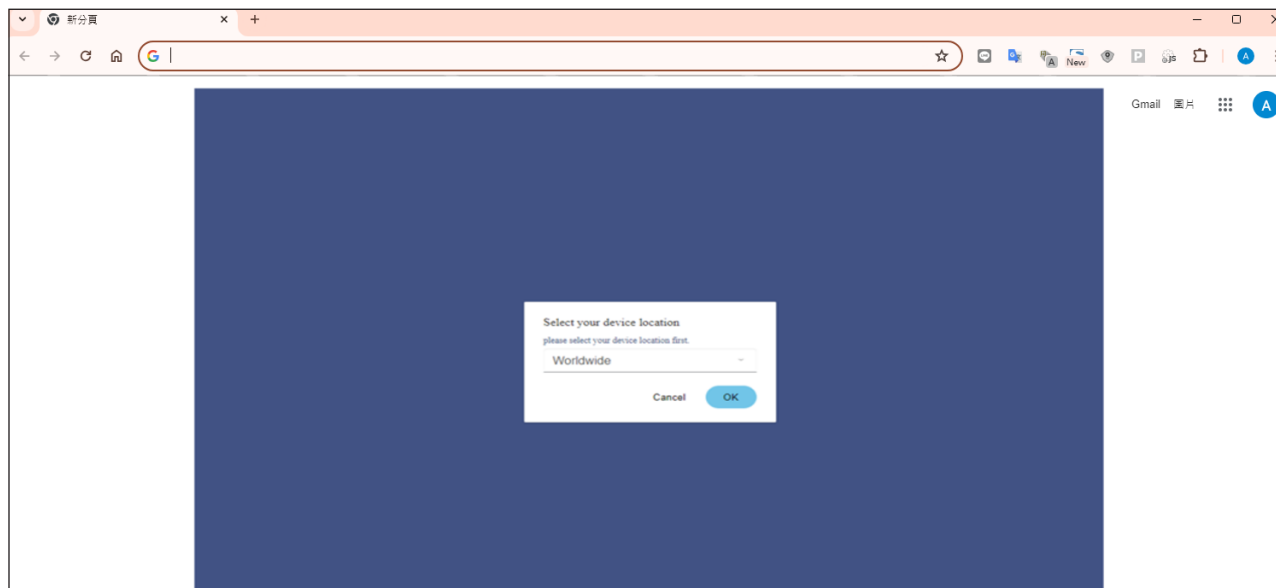

INFORMAÇÕES ADICIONAIS

3. Siga as instruções na tela para vincular seu dispositivo ao sistema OMS.
 - Escaneie o código QR. Em seguida, cadastre-se e faça login no site do Optoma Management Suite.
 - Selecione **Adicionar um novo dispositivo** e digite o número de série do dispositivo no sistema OMS.

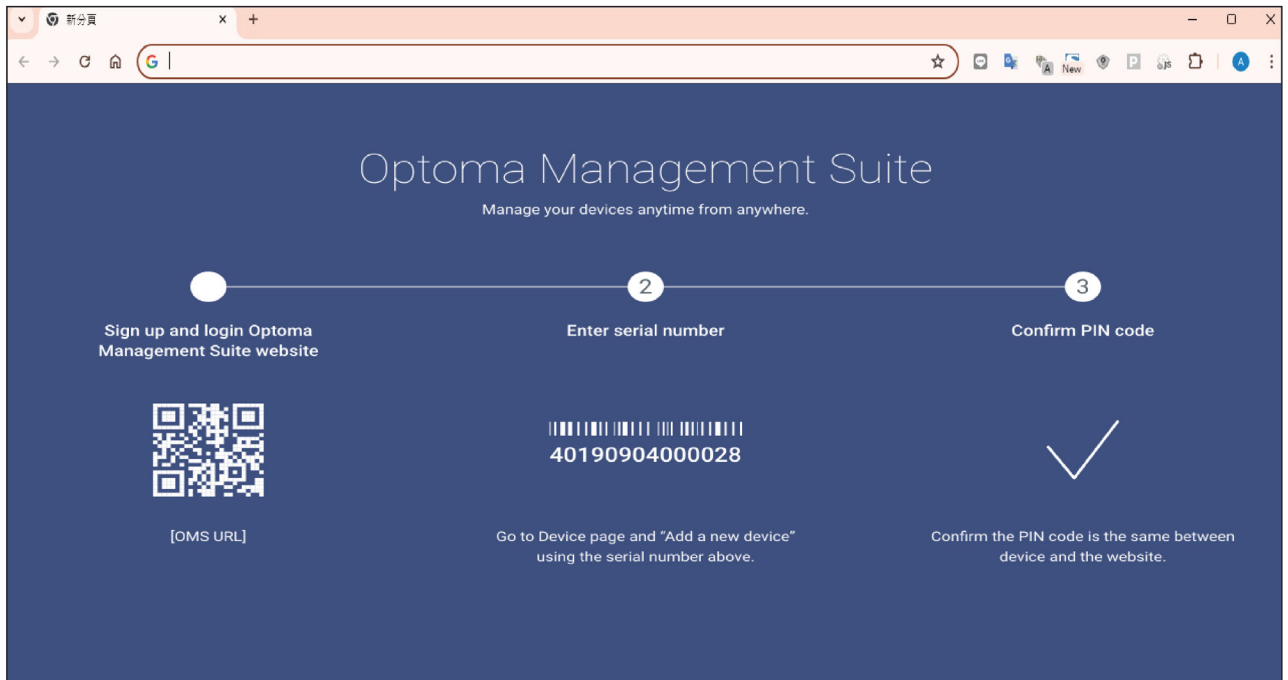

4. Após digitar o número de série no sistema OMS, confirme os códigos PIN em ambas as telas. Se os códigos coincidirem, selecione **Confirmar** para continuar.

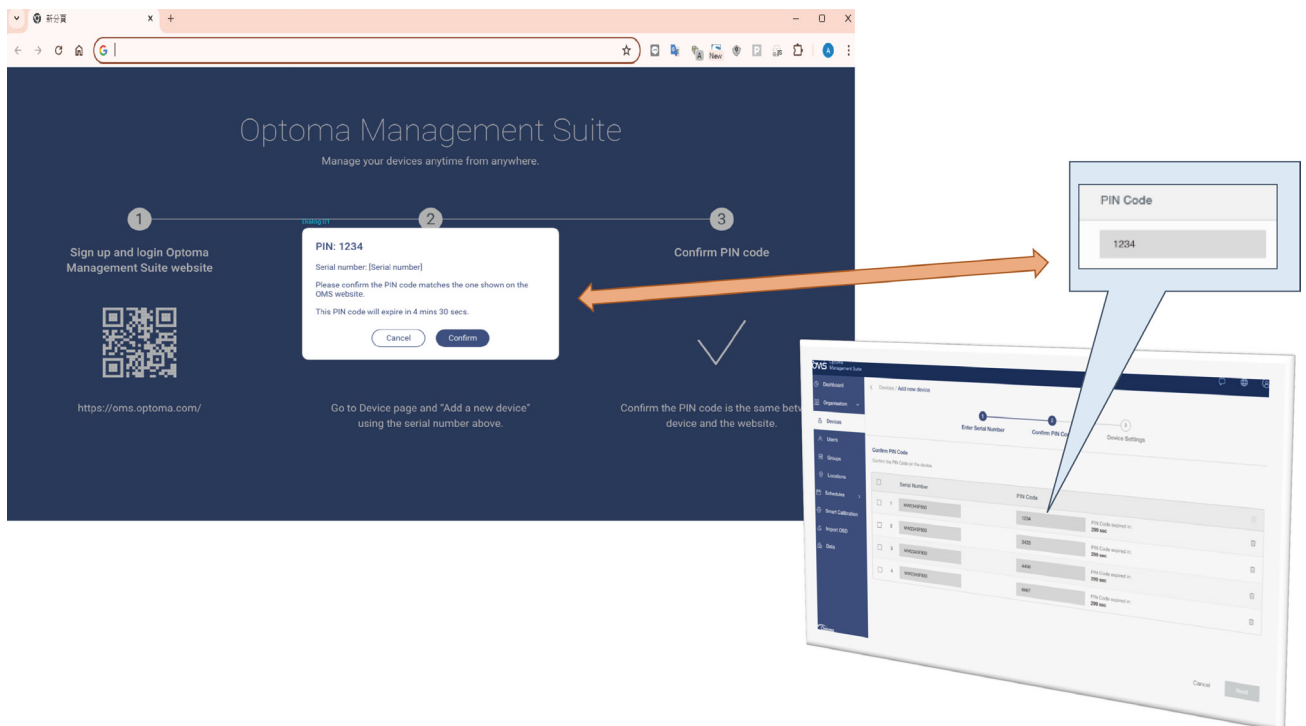

INFORMAÇÕES ADICIONAIS

5. O processo de vinculação do dispositivo está concluído.

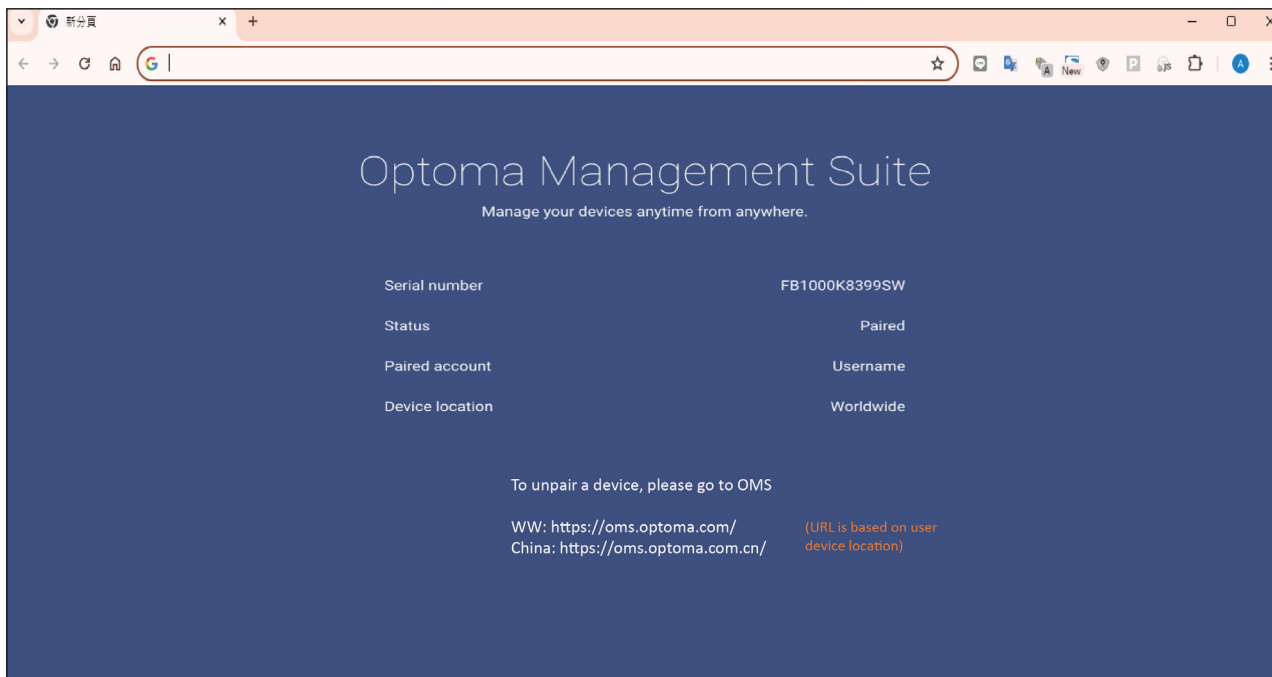

6. Na página *Servidor Web do Dispositivo*, selecione **OMS** para obter as informações de vinculação.

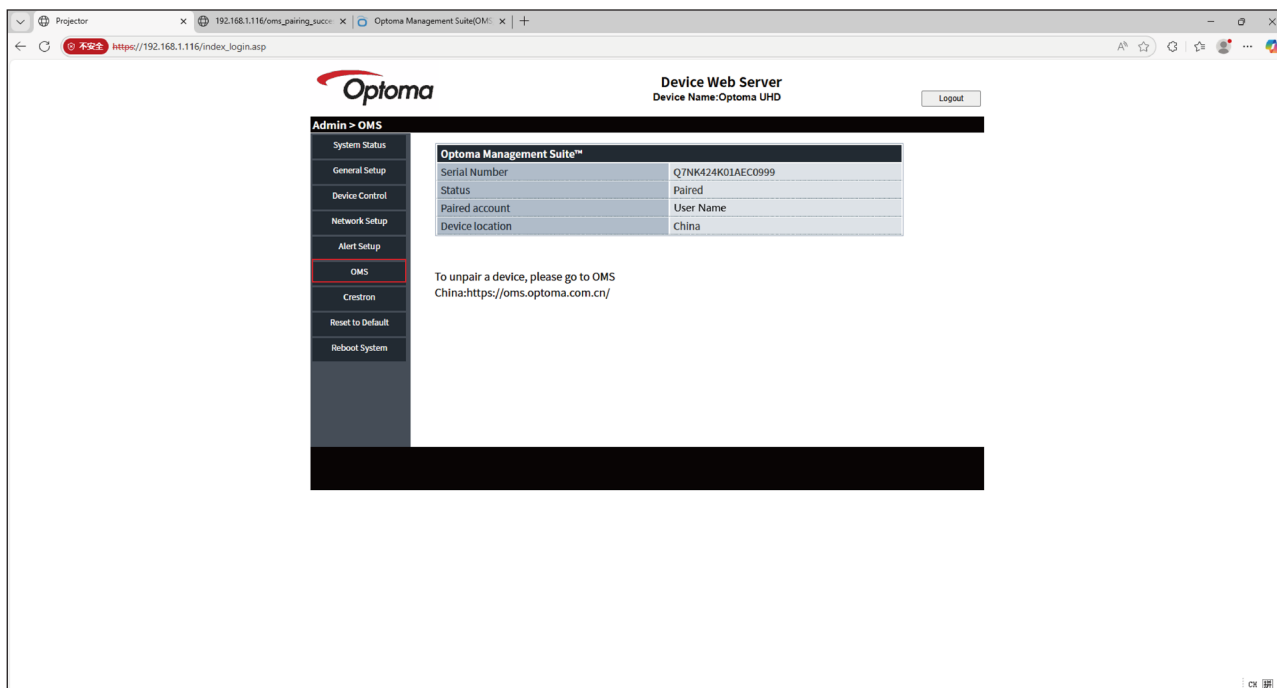

INFORMAÇÕES ADICIONAIS

Solução de problemas

Se você experimentar um problema com seu projetor, consulte as seguintes informações. Se o problema persistir, entre em contacto com revendedor ou a assistência técnica local.

Problemas de imagem

- ❓ *Nenhuma imagem aparece na tela*
 - Certifique-se de que todos os cabos e conexões de alimentação estejam corretas e firmemente conectados, como descrito na seção "Instalação".
 - Certifique-se de que os pinos dos conectores não estejam tortos ou quebrados.
 - Certifique-se de que o recurso "Silenciar" não está ativado.

- ❓ *A imagem está fora de foco*
 - Gire o anel de foco no sentido horário ou anti-horário até que a imagem fique nítida e legível. (Consulte página 22~23).
 - Verifique se a tela de projeção está entre a distância do projetor. (Consulte as páginas 70~71).

- ❓ *A imagem é esticada ao exibir um título de DVD de 16:9*
 - Ao reproduzir um DVD anamórfico ou DVD de 16:9, o projetor mostrará a melhor imagem no formato 16:9 no lado do projetor.
 - Se você reproduzir um título de DVD de formato 4:3, altere o formato para 4:3 no OSD do projetor.
 - Configure o formato de exibição para a proporção 16:9 (Largo) no reproduutor de DVD.

- ❓ *A imagem é pequena ou grande demais*
 - Gire a alavanca de ampliação no sentido horário ou anti-horário para aumentar ou diminuir o tamanho da imagem projetada. (Consulte página 22~23).
 - Aproxime ou afaste o projetor da tela.
 - Pressione "Menu" no painel do projetor, vá para "Tela → Formato". Experimente configurações diferentes.

- ❓ *A imagem está com as laterais inclinadas:*
 - Se possível, reposicione o projetor para que esteja centrado na tela e abaixo da sua parte inferior.

- ❓ *A imagem está invertida*
 - Selecione "Tela → Orientação de Projeção" no OSD e ajuste a direção da projeção.

INFORMAÇÕES ADICIONAIS

Outros problemas



O projetor para de responder a todos controles

- Se for possível, desligue o projetor, desconecte o cabo de alimentação e espere pelo menos 20 segundos antes de reconectar a alimentação.

Problemas do controle remoto



Se o controle remoto não funcionar

- Verifique se o ângulo de operação do controle remoto apontando está dentro de $\pm 15^\circ$ do receptor de infravermelho no projetor.
- Certifique-se de que não haja obstruções entre o controle remoto e o projetor. Fique a menos de 6 m (19,7 pés) do projetor.
- Certifique-se de que as pilhas estejam inseridas corretamente.
- Substitua as pilhas se elas estiverem acabadas.

INFORMAÇÕES ADICIONAIS

Indicador de advertência

Quando os indicadores de alerta (ver abaixo) acendem ou piscam, o projetor desligarão automaticamente:

- O indicador LED da “Lâmpada” fica aceso em vermelho, se o indicador de “Força” pisca em vermelho.
- O indicador LED de “Lâmpada” fica aceso, se o indicador “Força” pisca em vermelho. Isto indica que o projetor sobre aqueceu. Sob condições normais, o projetor pode ser ligado novamente.
- O indicador LED de “Lâmpada” pisca em vermelho, se o indicador “Força” pisca em vermelho.

Desplugue o cabo de alimentação do projetor, aguarde 30 segundos e tente novamente. Se o indicador de alerta acender ou piscar, contate seu centro de serviço mais próximo para assistência.

Mensagens das Luzes de LED

Mensagem	LED de Energia		LED de temperatura	LED da lâmpada
	(Vermelho)	(Azul)	(Vermelho)	(Vermelho)
Estado de espera (Cabo de alimentação de entrada)	Luz estável			
Ligado (aquecendo)		Piscando (0,5 segundos desligado/0,5 segundos ligado)		
Alimentação ativada e iluminação da lâmpada		Luz estável		
Desligar (Esfriando)		Piscando (0,5 segundos desligado/0,5 segundos ligado). Voltar a acender constante vermelho quando o ventilador de refrigeração desliga.		
Erro (Falha do lâmpada)	Piscando			Luz estável
Erro (Falha do ventilador)	Piscando		Piscando	
Erro (Superaquecimento)	Piscando		Luz estável	

- Desligar (modelo 4K):

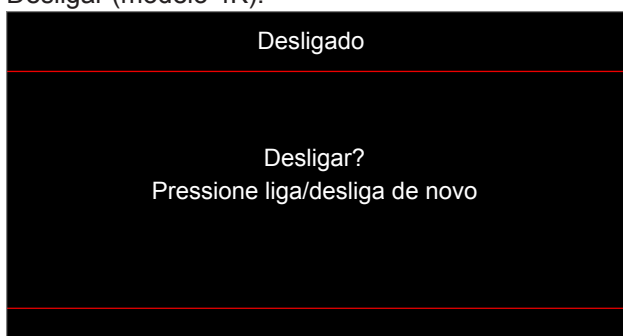

- Desligar (modelo 1080p):

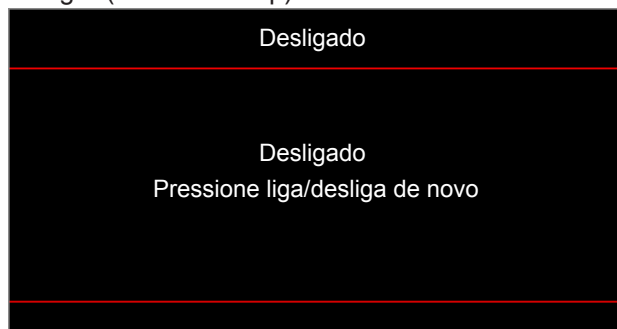

INFORMAÇÕES ADICIONAIS

- Aviso de temperatura:

Aviso

TEMPERATURA MUITA ALTA!

Nota:

1. Certifique-se de que as entradas e saídas de ar não estejam obstruídas
2. Certifique-se de que a temperatura ambiente esteja abaixo de 45°C

Se o problema persistir apesar do acima,
Por favor contacte o serviço de assistência

INFORMAÇÕES ADICIONAIS

Especificações

Modelo de curta distância 4K

Item	Descrição
	Curta distância 4K
Resolução nativa	3840 x 2160 (com atuador de 4 vias)
Resolução Máxima	<ul style="list-style-type: none">Gráfico de até 3840x2160@60HzResolução Máxima: 3840x2160@60Hz (HDMI (2.0))Máxima largura de banda: 600MHz (HDMI (2.0))
Lente	<ul style="list-style-type: none">Taxa de projeção: 0,79 (tolerância ±3%)F-stop: 2,49Comprimento de foco: 11,6 mmIntervalo de zoom: N/A
Deslocamento	104%~125% ±5%
Tamanho da imagem	51"~167,5" otimizado @82,5"
Distância de projeção	<ul style="list-style-type: none">1~10m (Deslocamento mecânico:)0,89~2,93m (Deslocamento óptico)
I/Os	<ul style="list-style-type: none">HDMI 2.0 x2USB Tipo-A x2RJ45 x1RS232 x1Plugue DC x1Saída de áudio x1Sinc 3D x1Acionador 12V x1
Cor	Apenas disponível no espaço de cor YCbCr
Taxa de verificação	<ul style="list-style-type: none">Taxa de leitura horizontal: 15~135 KHzTaxa de leitura vertical: 24~120 Hz
Alto-falante	15W x1
Consumo de energia	<ul style="list-style-type: none">Mínimo (modo ECO):<ul style="list-style-type: none">- 147W ±15% @110VAC- 146W ±15% @220VACMáximo (modo Brilho):<ul style="list-style-type: none">- 196W ±15% @110VAC- 193W ±15% @220VAC
Corrente de entrada	10,41A @24V (TBD)
Orientações de instalação	Frontal x1, Superior x1
Dimensões (L x P x A)	<ul style="list-style-type: none">274 x 216 x 108,5 mm (sem pés)274 x 216 x 114 mm (com pés)
Peso	Líquido: 3,25 ±0,2 kg
Ambiental	Operando a 0~40°C (tolerância ±2°C, sem condensação)

Nota: Todas as especificações estão sujeitas a mudanças sem aviso.

INFORMAÇÕES ADICIONAIS

Modelos WXGA/1080P

Item	Descrição		
	WXGA	1080P	1080P de curta distância
Resolução nativa	1280x800	1920x1080	
Resolução Máxima	<ul style="list-style-type: none"> Gráfico de até 1920 x 1200@60Hz Resolução Máxima: <ul style="list-style-type: none"> HDMI (1.4): 1920x1080P@60Hz VGA: 1920x1200RB@60Hz Máxima largura de banda: <ul style="list-style-type: none"> HDMI 1.4: 170MHz 	<ul style="list-style-type: none"> Gráfico de até 4096x2160p@60Hz Resolução Máxima: <ul style="list-style-type: none"> HDMI (2.0): 4096x2160p@60Hz VGA: 1920x1200RB@60Hz Máxima largura de banda: <ul style="list-style-type: none"> HDMI 2.0: 600MHz 	
Lente	<ul style="list-style-type: none"> Taxa de projeção: 1,187~1,544 (tolerância $\pm 3\%$) F-stop: 2,43~2,78 Comprimento de foco: 16,901~21,6076mm Intervalo de zoom: 1,3x 	<ul style="list-style-type: none"> Taxa de projeção: 1,13~1,47 (tolerância $\pm 3\%$) F-stop: 2,43~2,78 Comprimento de foco: 16,901~21,6076mm Intervalo de zoom: 1,3x 	<ul style="list-style-type: none"> Taxa de projeção: 0,79 (tolerância $\pm 3\%$) F-stop: 2,49 Comprimento de foco: 11,6 mm Intervalo de zoom: N/A
Deslocamento	112% $\pm 5\%$	116% $\pm 5\%$	106%~127% $\pm 5\%$
Tamanho da imagem	<ul style="list-style-type: none"> 30,0"~300,3" (deslocamento mecânico) 51,1"~118,0" (deslocamento óptico) 	<ul style="list-style-type: none"> 30,7"~306,8" (deslocamento mecânico) 52,2"~120,6" (deslocamento óptico) 	<ul style="list-style-type: none"> 19,4"~303,3" (deslocamento mecânico) 50,9"~167,5" (deslocamento óptico)
Distância de projeção	<ul style="list-style-type: none"> 1~10m (Deslocamento mecânico:) 1,3~3m (Deslocamento óptico) 	<ul style="list-style-type: none"> 1~10m (Deslocamento mecânico:) 1,3~3m (Deslocamento óptico) 	<ul style="list-style-type: none"> 0,34~5,3m (Deslocamento mecânico:) 0,89~2,93m (Deslocamento óptico)
I/Os	<ul style="list-style-type: none"> HDMI 1.4 x2 (para WXGA); HDMI 2.0 x2 (para 1080p) Entrada VGA x1 USB Tipo-A x2 RJ45 x1 RS232 x1 Plugue DC x1 Entrada de Áudio x1 Saída de áudio x1 Sinc 3D x1 Acionador 12V x1 		
Cor	1073,4 milhões de cores		
Taxa de verificação	<ul style="list-style-type: none"> Taxa de leitura horizontal: 15~102 KHz Taxa de leitura vertical: 24~120 Hz 	<ul style="list-style-type: none"> Taxa de leitura horizontal: 15~135 KHz Taxa de leitura vertical: 24~120 Hz 	
Alto-falante	15 W x1, potência de saída de 8 W (-10%/+5%)		
Consumo de energia	<ul style="list-style-type: none"> Típico (modo ECO): <ul style="list-style-type: none"> - 150W $\pm 15\%$; 511,8BTU/hr $\pm 15\%$ - 147W $\pm 15\%$; 501,6BTU/hr $\pm 15\%$ Típico (Modo de brilho) <ul style="list-style-type: none"> - 210W $\pm 15\%$; 716,5BTU/hr $\pm 15\%$ - 205W $\pm 15\%$; 699,5BTU/hr $\pm 15\%$ 		

INFORMAÇÕES ADICIONAIS

Item	Descrição		
	WXGA	1080P	1080P de curta distância
Corrente de entrada	11,79A		
Orientações de instalação	Frente, Traseira, Teto, Traseiro-Cima		
Dimensões (L x P x A)	<ul style="list-style-type: none">• 274 x 216 x 108,5 mm (sem pés)• 274 x 216 x 114 mm (com pés)		
Peso	2,9 ±0,2 kg		3,1 ±0,2 kg
Ambiental	Operando a 0~40°C (tolerância ±2°C, sem condensação)		

Nota: Todas as especificações estão sujeitas a mudanças sem aviso.



INFORMAÇÕES ADICIONAIS

Escritórios globais da Optoma

Para serviço ou suporte, entre em contato com o escritório local.



EUA

Optoma Technology, Inc.
47697 Westinghouse Drive.
Fremont, Ca 94539

 888-289-6786
 510-897-8601
 services@optoma.com



Canadá

Optoma Technology, Inc.
47697 Westinghouse Drive.
Fremont, Ca 94539

 888-289-6786
 510-897-8601
 services@optoma.com

América Latina

Optoma Technology, Inc.
47697 Westinghouse Drive.
Fremont, Ca 94539

 888-289-6786
 510-897-8601
 services@optoma.com



Europa

2nd Floor, West Wing The Maylands Building, 200 Maylands
Avenue
Hemel Hempstead, Hertfordshire
Inglaterra, HP2 7TG
www.optoma.eu
Telefone de serviço:
+44 (0)1923 691865

 +44 (0) 1923 691 800
 +44 (0) 1923 691 888
 service@tsc-europe.com



Benelux BV

Randstad 22-123
1316 BW Almere
Holanda
www.optoma.nl

 +31 (0) 36 820 0252
 +31 (0) 36 548 9052



França

Bâtiment E
81-83 avenue Edouard Vaillant
92100 Boulogne Billancourt, França

 +33 1 41 46 12 20
 +33 1 41 46 94 35
 savoptoma@optoma.fr



Espanha

C/ José Hierro, 36 Of. 1C
28522 Rivas Vacia Madri,
Espanha

 +34 91 499 06 06
 +34 91 670 08 32



Alemanha

Am Nordpark 3
41069 Mönchengladbach
Alemanha

 +49 (0) 2161 68643 0
 +49 (0) 2161 68643 99
 info@optoma.de

Escandinávia

Lerpeveien 25
3040 Drammen
Noruega

 +47 32 98 89 90
 +47 32 98 89 99
 info@optoma.no

PO.BOX 9515
3038 Drammen
Noruega

Coréia

<https://www.optoma.com/kr/>

Japão



<https://www.optoma.com/jp/>

Taiwan

<https://www.optoma.com/tw/>

China

Room 701, 7F, Building 1,
No.1388 Kaixuan Road,
Changning District
Xangai, 200052, China

 +86-21-62947376
 +86-21-62947375
www.optoma.com.cn

Austrália

<https://www.optoma.com/au/>

